

<i>Tyčový a ruční vysavač 2 v 1 • NÁVOD K OBSLUZE</i>	CZ	6-14
<i>Tyčový a ručný vysávač 2 v 1 • NÁVOD NA OBSLUHU</i>	SK	15-23
<i>Stick and handheld vacuum cleaner 2 in 1 • USER MANUAL</i>	EN	24-31
<i>Álló és kézi porszívó 2 az 1 • HASZNÁLATI ÚTMUTATÓ</i>	HU	32-40
<i>Odkurzacz pionowy i ręczny 2 w 1 • INSTRUKCJA OBSŁUGI</i>	PL	41-49
<i>Hand- und Akkustaubsauger 2 in 1 • BEDIENUNGSANLEITUNG</i>	DE	50-59

TERIER



1

K



La



La2



La1

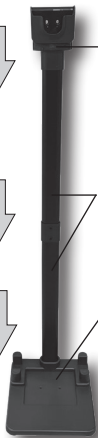

Lb



Lb1

M



N



O



P

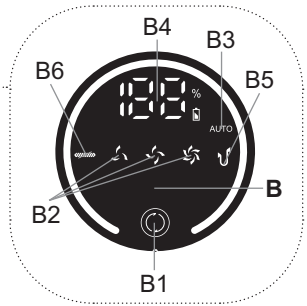
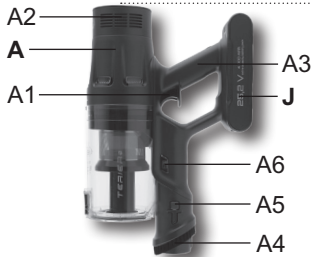

Hb1



Hb



Ha1

Ha

Ha3

Ha2



I1

I

I2

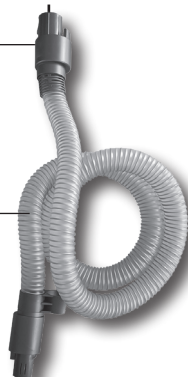

D

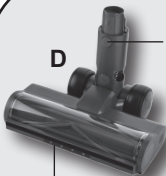

D5

E

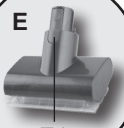

E1

F



G

G4

G4

G1





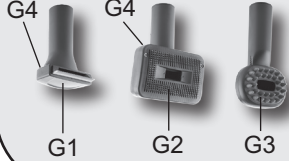

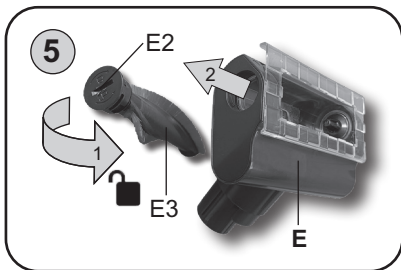
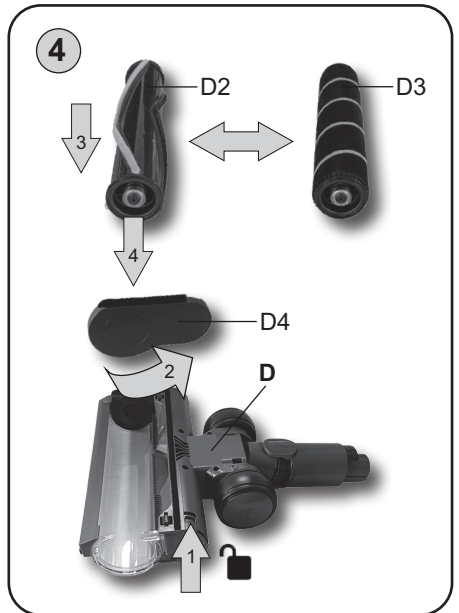
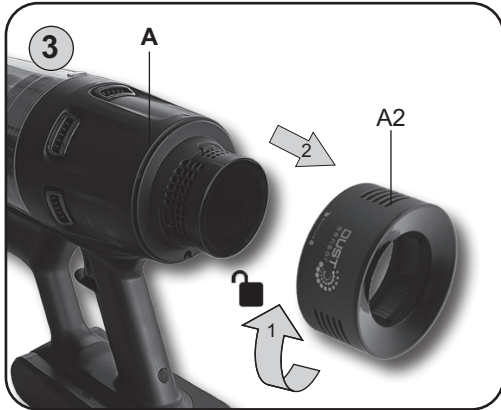
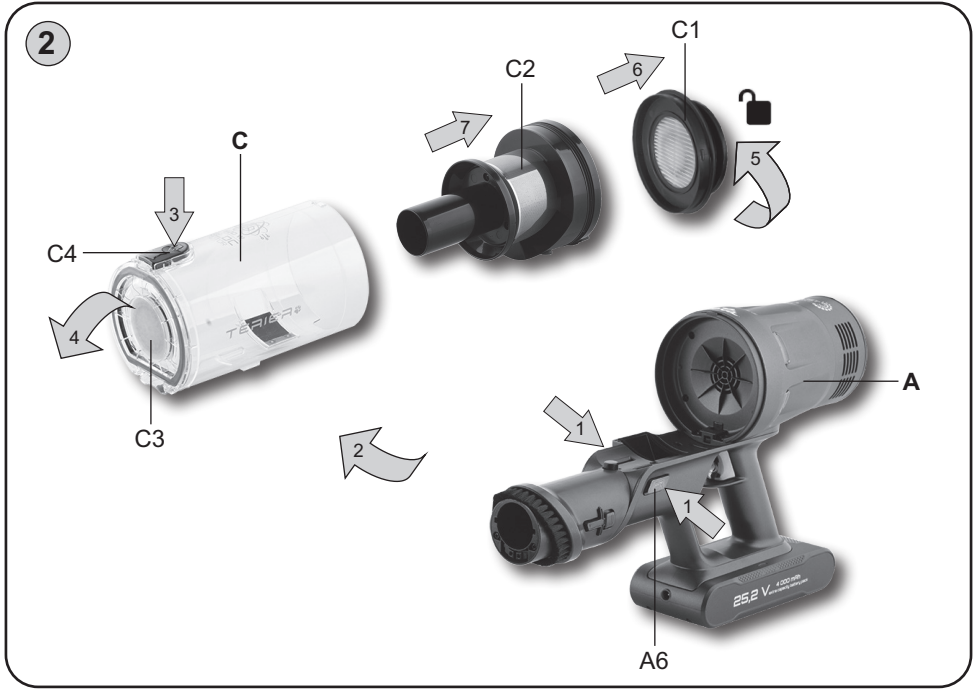
G2

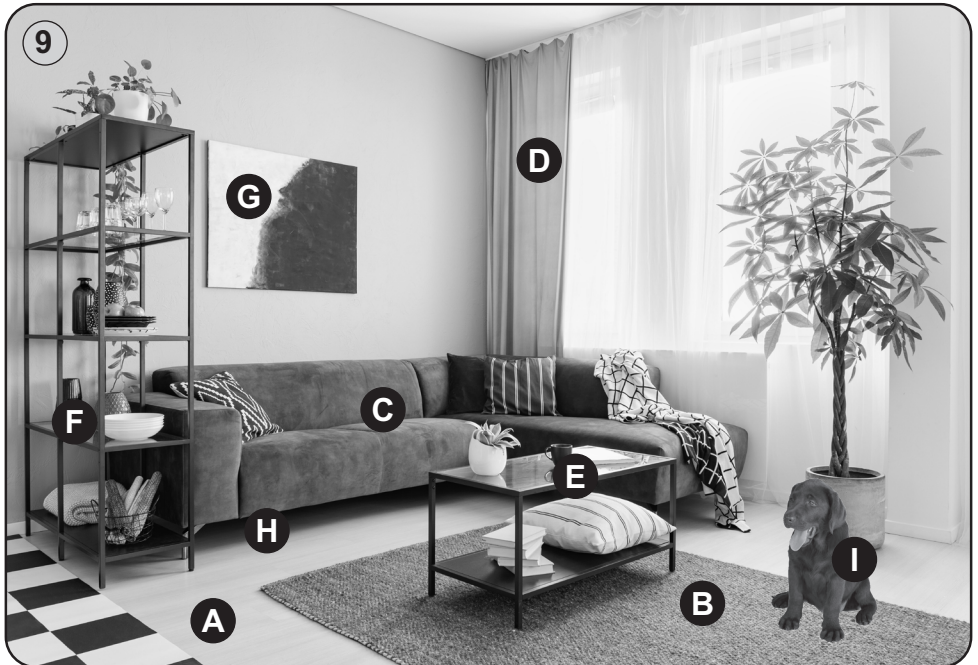
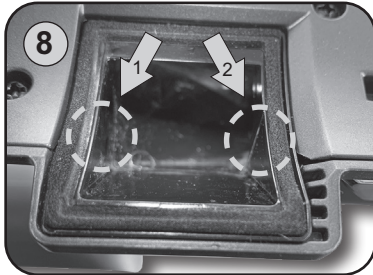
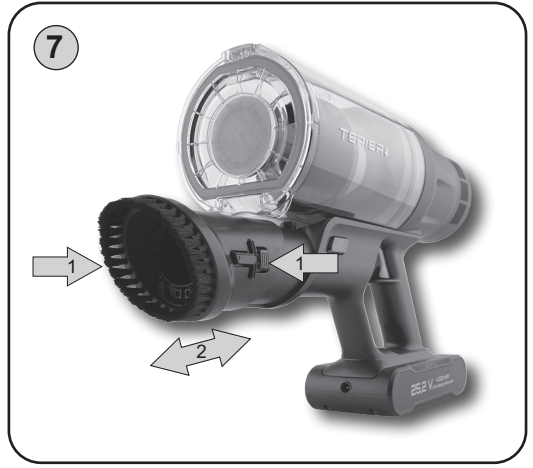
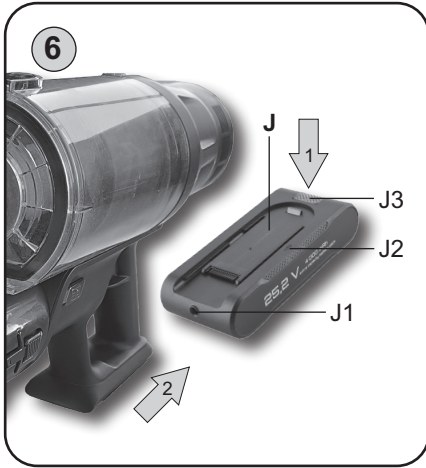
G3







	D+D2	A B
	D+D3	A
	E	C
	F	C H
	G1	I
	G2	
	G3	
	A4	C D E F G

Obrázky jsou pouze ilustrační / Obrázky sú len ilustračné / Product images are for illustrative purposes only / Illusztratív képek / Zdjęcia służą wyłącznie jako ilustracja / Die aufgeführten Abbildungen dienen nur zur Illustration.

eta x247

TERIER

NÁVOD K OBSLUZE

Vážený zákazníku, děkujeme Vám za zakoupení našeho produktu. Tento návod spolu s pokladním dokladem a podle možností i s obalem a vnitřním obsahem obalu dobře uschovejte.

I. BEZPEČNOSTNÍ UPOZORNĚNÍ



OBEČNÁ USTANOVENÍ:

- Instrukce v návodu považujte za součást spotřebiče a postupte je jakémukoliv dalšímu uživateli spotřebiče.
- Zkontrolujte, zda údaj na typovém štítku odpovídá napětí ve Vaší elektrické zásuvce. Vidlici adaptéru je nutné připojit pouze do zásuvky elektrické instalace, která odpovídá příslušným normám.
- Tento spotřebič mohou používat děti ve věku 8 let a starší a osoby se sníženými fyzickými, smyslovými či mentálními schopnostmi nebo nedostatkem zkušeností a znalostí, pokud jsou pod dozorem nebo byly poučeny o používání spotřebiče bezpečným způsobem a rozumí případným nebezpečím. Děti si se spotřebičem nesmějí hrát. Čištění a údržbu prováděnou uživatelem nesmějí provádět děti, pokud nejsou starší 8 let a pod dozorem. Děti mladší 8 let se musí držet mimo dosah spotřebiče a jeho adaptéru.
- Abyste předešli úrazu, nevkládejte ruce/prsty do rotačního kartáče.
- Nikdy spotřebič nepoužívejte, pokud má poškozený adaptér, pokud nepracuje správně, upadl na zem a poškodil se. V takových případech zanechte spotřebič do odborného servisu k prověření jeho bezpečnosti a správné funkce.
- **Síťový adaptér, jeho kabel ani zástrčku, akumulátor a motorovou část spotřebiče nikdy neponořujte do vody (ani částečně) a chraňte je před vlhkostí! Zároveň zabraňte jejich políť.**
- **Před vyprazdňováním nádoby nebo údržbou spotřebič vždy nejdříve vypněte.**
- **Spotřebič nenechávejte v chodu bez dozoru!**
- Při nabíjení akumulátoru je síťový adaptér teplý, což je naprosto normální stav.
- Nedobíjejte akumulátor, ze kterého uniká elektrolyt.
- Unikání elektrolytu z akumulátoru je zapříčiněno přetěžováním vysavače nebo používáním vysavače za extrémně vysokých teplot. Pokud se elektrolytem potřísníte, omyjte zasažené místo vodou a mýdlem a opláchněte citrónovou šťávou s octem. Při zasažení očí vyplachujte zasažené oko po dobu několika minut čistou vodou a ihned vyhledejte lékařskou pomoc.
- Při vyjímání akumulátoru musí být spotřebič odpojen od nabíjecího adaptéru.
- Kontakty akumulátoru nebo síťového adaptéru nespojujte! Pokud akumulátor nepoužíváte, držte jej z dosahu kovových předmětů, jako jsou kancelářské sponky, mince, klíče, hřebíky, šroubky nebo další drobné kovové předměty, které mohou způsobit zkratování svorek akumulátoru. Vzájemné zkratování svorek akumulátoru může způsobit popáleniny nebo požár.
- Akumulátor neodhazujte do ohně. Hrozí nebezpečí výbuchu!
- Aby se zajistila bezpečnost a správná funkčnost přístroje, používejte jen originální náhradní díly a výrobcem schválené příslušenství. Ve spotřebiči používejte pouze výrobcem schválený typ akumulátoru. Nepoužívejte baterie, které se nesmějí nabíjet.

- Tento spotřebič včetně jeho příslušenství používejte pouze pro účel, pro který je určen tak, jak je popsáno v tomto návodu. Spotřebič nikdy nepoužívejte pro žádný jiný účel.
- Případné texty v cizím jazyce a obrázky uvedené na obalech, nebo výrobku, jsou přeloženy a vysvětleny na konci této jazykové mutace.
- Výrobce neodpovídá za škody způsobené nesprávným používáním spotřebiče a příslušenství v případě nedodržení výše uvedených bezpečnostních upozornění. Za nesprávné používání spotřebiče se mj. považuje nedodržování pravidelné výměny či údržby veškerých filtrů podle pokynů v kapitole **V.**, **VI.** a rovněž tak použití neoriginálních filtrů, v důsledku jejichž vlastností došlo k poruše či poškození vysavače.

POUŽÍVÁNÍ SPOTŘEBIČE:

- Spotřebič je určen pouze pro použití v domácnostech a pro podobné účely (v obchodech, kancelářích a podobných pracovištích, v hotelích, motelech a jiných obytných prostředích, v podnicích zajišťujících nocleh se snídaní)! Není určen pro komerční použití!
- Při manipulaci s vysavačem se vyvarujte kontaktu (např. **volným oděvem, vlasy, prsty, bižutérií, náramky** atd.) s rotujícím kartáčem.
- Podlahovou hubici s rotačním kartáčem nenechávejte zapnuté na jednom místě příliš dlouho! Mohlo by dojít k poškození vysávaného povrchu!
- Podlahová hubice s rotačním kartáčem není určena k vysávání nečistot z kobereců s vysokým vlasem!
- **Sací otvor vysavače nebo příslušenství nepřikládejte k očím ani uším a nezasouvejte je do žádných tělesných otvorů!**
- **Nepoužívejte nikdy vysavač ani nechtejte adaptér s mokřýma rukama či nohama!**
- **Nikdy spotřebič nepoužívejte (nezapínejte) pokud se nabíjí!**
- **Nikdy nevysávejte bez správně založeného filtračního systému a HEPA filtru.**
- Při nabíjení akumulátoru a po použití vysavač vždy vypněte.
- Nabíjení akumulátoru provádějte při běžné pokojové teplotě. Nevystavujte akumulátor teplotám vyšším než 50 °C. Předcházíte tak poškození akumulátoru.
- Spotřebič musí být při nabíjení napájen pouze bezpečným malým napětím odpovídajícím značení na spotřebiči.
- Pokud dojde k ucpaní otvorů/součástí pro průchod vzduchu (např. příslušenství), vysavač vypněte a příčinu ucpaní zcela odstraňte.
- Nevysávejte mokré nebo vlhké podlahové krytiny, nepoužívejte vysavač na venkovní prostory! Při proniknutí vlhkosti do agregátu vzniká nebezpečí jeho poškození a vyřazení z provozu. Na tento druh závady se nevztahuje nárok na opravu.
- Nevysávejte vodu, tekutiny nebo agresivní kapaliny!
- Nevysávejte ostré předměty (např. **sklo, střepy**), horké, hořlavé, výbušné předměty (např. **popel, hořící zbytky cigaret, benzín, ředidla a aerosolové výpary**), ale ani maziva (např. **tuky, oleje**), žravé prostředky (např. **kyseliny, rozpouštědla**). Vysátím těchto předmětů může dojít k poškození filtrů, popř. vysavače.
- Při vysávání velice jemného prachu se mohou zanést póry filtrů. Tím se zmenší průchodnost vzduchu a sací výkon slábne. Je proto třeba v takovémto případě filtry vyčistit, i když ještě nádoba není plná. Vysavač nepoužívejte k vysávání nečistot produkovaných při/po stavebních úpravách, jako je **sádrokartonový prach, jemný písek, cement, stavební prach, části omítky** apod. Při proniknutí těchto nečistot / sypkých stavebních hmot / sypkých stavebních materiálů do agregátu vzniká nebezpečí jeho poškození a vyřazení z provozu.
- **Spotřebič nesmí být používán ve vlhkém nebo mokřém prostředí a v jakémkoliv prostředí s nebezpečím požáru nebo výbuchu** (prostory kde jsou skladovány chemikálie, paliva, oleje, plyny, barvy a další hořlavé, případně těkavé, látky).
- **VAROVÁNÍ:** Při nesprávném používání přístroje, které není v souladu s návodem k obsluze, existuje riziko poranění.

SÍŤOVÝ ADAPTÉR:

- Jestliže je adaptér tohoto spotřebiče poškozen, musí být opraven výrobcem, jeho servisním technikem nebo podobně kvalifikovanou osobou, aby se tak zabránilo vzniku nebezpečné situace.
- **UPOZORNĚNÍ:** Pro dobíjení akumulátoru používejte pouze síťový adaptér dodaný s tímto přístrojem.
- Síťový adaptér používejte pouze v místnosti.
- Síťový adaptér dodaný se spotřebičem je určený pouze pro tento spotřebič, nepoužívejte jej pro jiné účely.
- Napájecí přívod adaptéru nesmí být poškozen ostrými nebo horkými předměty, otevřeným plamenem, nesmí se ponořit do vody ani ohýbat přes ostré hrany.
- V případě potřeby použití prodlužovacího přívodu je nutné, aby nebyl poškozen a vyhovoval platným normám.
- Pravidelně kontrolujte stav napájecího přívodu adaptéru.

ORIGINAL

 eta
VÝROBCE

Pro bezporuchový chod vysavače je nutné používat testované filtry doporučené výrobcem.

II. VYBAVENÍ A PŘÍSLUŠENSTVÍ VYSAVAČE**A – vysavač**

- A1 – tlačítko ZAP/VYP.
- A2 – odnímatelný kryt výfuku s HEPA filtrem
- A3 – držadlo
- A4 – výsuvný kartáček
- A5 – tlačítka aretace kartáčku
- A6 – tlačítka aretace nádoby na prach

B – dotykový ovládací LED panel

- B1 – přepínač sacího výkonu
- B2 – symboly úrovně sacího výkonu
- B3 – symbol režimu AUTO
- B4 – zobrazení stavu akumulátoru
- B5 – symbol ucpání sání
- B6 – zablokování kartáče

C – nádoba na prach

- C1 – HEPA filtr
- C2 – separátor
- C3 – odklopné dno
- C4 – tlačítko aretace dna

D – podlahová hubice s rotačním kartáčem

- D1 – tlačítko aretace hubice
- D2 – univerzální kartáč
- D3 – jemný kartáč (na tvrdé podlahy)
- D4 – aretace kartáče
- D5 – LED diody pro osvětlení prostoru před vysavačem

E – malý turbokartáč s přímým pohonem

- E1 – tlačítko aretace hubice
- E2 – aretace kartáče
- E3 – vyjímatelný kartáč

F – šterbinová hubice

- F1 – tlačítko aretace hubice

G – sada pro péči o srst domácích mazlíčků

- G1 – kartáč na podsadu srsti (furminátor)
- G2 – kartáč na vyčesávání
- G3 – kartáč na vyčesávání kratší srsti
- G4 – tlačítko pro odstranění srsti

Ha – kovová teleskopická sací trubka

- Ha1 – tlačítko aretace trubky
- Ha2 – kloub
- Ha3 – tlačítko aretace kloubu

Hb – kovová sací trubka s kloubem

- Hb1 – tlačítko aretace trubky
- Hb2 – tlačítko vysouvací části

I – flexibilní sací hadice

- I1 – tlačítko aretace hadice
- I2 – redukce pro šterbinovou hubici F

J – akumulátor

- J1 – napájecí konektor
- J2 – světelná signalizace nabíjení
- J3 – tlačítko aretace akumulátoru

K – síťový adaptér**M – pojistné šrouby stojánku (4x)****La – nabíjecí stojánek / plastový úchyt na zeď****N – vruty (2x)**

La1 – základna

La2 – nosník (2x)

O – hmoždinky (2x)**Lb – plastový úchyt na zeď**

Lb1 – prostor pro uchycení příslušenství

P – čisticí nástroj

	D	D2	D3	E	F	G1	G2	G3	Ha	Hb	I	I2	La	Lb	M	N	O	P
Příslušenství																		
ETA3247-00	✓	✓	-	✓	✓	-	-	-	-	✓	-	-	-	✓	-	✓	✓	✓
ETA5247-00	✓	✓	✓	✓	✓	✓	✓	✓	✓	-	✓	✓	✓	-	✓	✓	✓	✓

III. PŘÍPRAVA VYSAVAČE

Odstraňte veškerý obalový materiál, vyjměte vysavač a příslušenství.

Z vysavače odstraňte všechny případné adhezivní fólie, samolepky nebo papír.

SESTAVENÍ VYSAVAČE

Při sestavování vysavače postupujte podle obr. 1-7. Dle požadovaného použití (tyčový vysavač / ruční vysavač) zvolte vhodné příslušenství (obr. 9). Při demontáži postupujte opačným způsobem a odjistěte aretační prvky.

NABÍJENÍ AKUMULÁTORU

Vysavač před nabíjením vypněte! Připojte adaptér do nabíjecího konektoru **J1** a poté k el. síti. Akumulátor lze nabíjet i odejmutý (obr. 6). **Před prvním použitím je nutné akumulátor nabíjet min. 6 hod. Poté je standardní doba nabíjení cca 5 hod.** Stav a průběh nabíjení je indikován na LED panelu **B** (zobrazení stavu nabití akumulátoru v %) případně světelnou signalizací **J2** v případě odejmutého akumulátoru (blikání = probíhá nabíjení; trvalé svícení = akumulátor je nabitý).

Upozornění

- Vysavač dejte nabít ihned, jak sací výkon zeslábně.
- Po skončení náročné práce nebo v horkém prostředí může být akumulátor příliš horký pro nabíjení. Nechejte akumulátor před nabíjením vychladnout.
- Po dokončení nabíjení odpojte adaptér.

PROVOZNÍ ČASY

Nastavený výkon	Doba provozu *
MIN	cca 80 minut
MAX	cca 24 minut

* **Poznámka:** Uvedené doby provozu vychází z interního testování společnosti ETA a platí pouze pro nový a plně nabitý akumulátor. V závislosti na stáří a opotřebení akumulátoru doba provozu klesá.

SESTAVENÍ NABÍJECÍHO STOJÁNKU / UPEVNĚNÍ PLASTOVÉHO ÚCHYTU NA ZEĎ

Stojánek sestavte podle obr. 1. Jednotlivé části zafixujte pomocí šroubů **M**. Část **La** lze použít samostatně jako úchyt na zeď. Pomocí vhodného spojovacího materiálu připevněte plastový úchyt **La** ke zdi.

Plastový úchyt **Lb** připevněte na zeď pomocí přiloženého (**N+O**) nebo jiného vhodného materiálu ke zdi.

Upozornění

- Dbejte na to, aby el. zásuvka byla dostatečně blízko k připevněnému plastovému úchytu.
- **Dejte pozor na to, aby se v místě kotvení plastového úchytu ke zdi nenacházela pod omítkou elektrická, telefonní, vodovodní instalace apod.**

IV. POUŽITÍ VYSAVAČE (obr. 9)

Před použitím nechte vysavač dostatečně nabít.

OVLÁDÁNÍ

Tlačítko ZAP/VYP. (A1)

- zapnutí/vypnutí vysavače

Přepínač sacího výkonu (B1)

- nastavení sacího výkonu (3 úrovně + režim AUTO)
- v režimu AUTO si vysavač automaticky reguluje sací výkon podle míry znečištění

Upozornění

- Vysavač se vždy zapíná v režimu AUTO.
- Při vypnutí vysavače na nejnižší úroveň sání se vysavač krátkodobě přepne do nejvyšší úrovně sání (cca na 1-2 sekundy).

OCHRANA PROTI ZABLOKOVÁNÍ ROTAČNÍHO KARTÁČE A UCPÁNÍ SÁNÍ

V případě zablokování rotačního kartáče na LED displeji **B** několikrát zabliká symbol přeškrtnutého kartáče **B6** a následně dojde k vypnutí vysavače. Toto platí pro podlahovou hubici **D**. V případě malého turbokartáče **E** symbol přeškrtnutého kartáče nezabliká.

Pokud dojde k ucpání sání, začne blikat symbol **B5**. Následně zhasne LED displej **B** a poté i symbol **B5**. Tato ochrana platí pouze pro 3. úroveň sání.

Upozornění

- Pokud dojde k ucpání nebo zablokování rotačního kartáče, tak vysavač vypněte, odstraňte příčinu ucpání/zablokování a poté pokračujte ve vysávání.
- Pokud budete používat podlahovou myčku ETA324700270 a vysavač bude hlásit chybu kartáče, tak vysavač vypněte. Odejměte podlahovou myčku a místo ní nasadte podlahovou hubici **D**. Pokud se poté chyba neobjeví, pravděpodobně je poškozená podlahová myčka nikoliv vysavač. V tomto případě se obraťte na autorizované servisní středisko a řešte pouze opravu/reklamaci podlahové myčky.

SADA PRO PÉČI O SRST DOMÁCÍCH MAZLÍČKŮ (G)

Zvolte požadované příslušenství (obr. 1), zapněte vysavač a nastavte sací výkon.

UPOZORNĚNÍ

- Vždy ošetřujte pouze suchou srst (chlupy) domácího mazlíčka!
- Nepoužívejte spotřebič v blízkosti choulostivých a citlivých oblastí (oči, uši apod.).
- Pokud se u zvířete vyskytují zdravotní problémy (např. kožní choroba) poraďte se o používání nástavce s ošetřujícím veterinárním lékářem.

Kartáč na podsadu srsti (furminátor) (G1)

Plynulými pohyby po směru růstu chlupů postupně vyčesávejte odumřelé (uvolněné) chlupy srsti z celého těla domácího mazlíčka. Dle potřeby můžete v průběhu používání odstranit zachycené chlupy pomocí mechanického shrnovače, který aktivujete stisknutím tlačítka **G4**.

Kartáč na vyčesávání (G2)

Kratšími plynulými pohyby po směru růstu chlupů postupně vyčesávejte odumřelé (uvolněné) chlupy podsady z celého těla domácího mazlíčka. Dle potřeby můžete v průběhu používání odstranit zachycené chlupy pomocí mechanického shrnovače, který aktivujete stisknutím tlačítka **G4**.

Kartáč na vyčesávání kratší srsti (G3)

Kratšími plynulými pohyby po směru růstu chlupů postupně vyčesávejte odumřelé (uvolněné) chlupy podsady z celého těla domácího mazlíčka.

CHYBOVÉ HLÁŠENÍ

Kód	Význam	Řešení
E1	Porucha motoru	Pokud se chybové hlášení zobrazí ihned po zapnutí, kontaktujte autorizované servisní středisko.
	Aktivace tepelné pojistky (ochrana motoru)	Pokud se chybové hlášení zobrazí během provozu, vypněte vysavač a zkontrolujte zda není ucpaný kartáč, sací trubky nebo nádoba na prach.
E2	Ochrana akumulátoru proti přehřátí a nízké teplotě	Pokud se chybové hlášení objeví během provozu při běžné pokojové teplotě (cca 18-22 °C), kontaktujte autorizované servisní středisko.
		Teplota okolního prostředí je nižší než -5 °C. Neprovozujte vysavač při nízkých teplotách pod uvedenou hranici. Teplota prostředí je příliš vysoká. Provozujte vysavač ideálně při pokojové teplotě.
E3	Chyba adaptéru	Zkontrolujte adaptér a jeho připojení. Vždy používejte pouze adaptér dodaný s tímto spotřebičem.
E4	Chyba (zkrat) rotačního kartáče	Kontaktujte autorizované servisní středisko

V. VYJMUTÍ PRACHOVÉ NÁDOBY A FILTRŮ

VYJMUTÍ NÁDOBY NA PRACH

Při vyjímání nádoby na prach **C** postupujte podle obr. 2. Vysáté nečistoty zlikvidujte s běžným domácím odpadem. Prázdnou a vyčištěnou nádobu vložte opačným způsobem nazpět do vysavače.

VYJMUTÍ FILTRŮ

Při vyjímání filtrů postupujte podle obr. 2, 3. Opačným způsobem vložte nový/vyčištěné filtry do vysavače.

VI. ČIŠTĚNÍ A ÚDRŽBA

Poznámky

- Z hygienického hlediska doporučujeme vyprázdnovat nádoby a čistit filtry po každém použití.
- Maximálního sacího účinku bude vždy dosaženo s čistými filtry a prázdnou prachovou nádobou.
- Po každém vyprázdnění prachové nádoby doporučujeme vyčistit filtry.
- Při vysávání velice jemného prachu se mohou zanést póry filtrů. Tím se zmenší průchodnost vzduchu a sací výkon slábne. Je proto třeba v takovémto případě filtry vyčistit, i když ještě nádoba není plná.

Povrch vysavače a adaptéru ošetřujte měkkým vlhkým hadříkem, nepoužívejte drsné a agresivní čisticí prostředky! Po každém vysávání zkontrolujte vizuálně, zda se na kartáčích nebo sběračích nezachytily nečistoty a odstraňte je.

Senzory znečištění

Pravidelně pomocí hadříku nebo malého kartáčku čistíte senzory znečištění, které se nachází v prosturu sání (obr. 8).

Podlahová hubice s rotačním kartáčem (D)

Odstraňte nečistoty (zejména vlasy, zvířecí chlupy apod.), které se zachytily na kartáči. Pro snadnější vyčištění můžete kartáč vyjmout (obr. 4).

Malý turbokartáč s přímým pohonem (E)

Odstraňte nečistoty (zejména vlasy, zvířecí chlupy apod.), které se zachytily na kartáči. Pro snadnější vyčištění můžete kartáč vyjmout (obr. 5).

Nástavec na zvířecí srst (G)

Odstraňte zvířecí chlupy, které ulpěly na příslušenství **G1**, **G2**, **G3**.

Prachová nádoba (C)

Povrch i vnitřek nádoby **C** ošetřujte měkkým vlhkým hadříkem. Separátor **C2** vyfoukejte. Po provedení údržby nechte vše důkladně oschnout.

HEPA filtr (A2, C1)

HEPA filtr **A2/C1** jemně vyklepejte nebo vyfoukejte (doporučujeme tento úkon provádět mimo obytný prostor). Při silném znečištění můžete HEPA filtr opláchnout pod tekoucí vlažnou vodou. Následně jej nechte důkladně oschnout.

Upozornění

- K čištění filtrů nepoužívejte žádné agresivní prací nebo čisticí prostředky ani horkou vodu.
- Pro zachování filtračních parametrů HEPA filtru doporučujeme čištění suchou cestou.
- **Pokud se rozhodnete HEPA filtr umýt vodou, sniží se jeho filtrační schopnosti.** Maximální počet umytí filtru je 3x. Poté je nutné zakoupit nový.
- HEPA filtr doporučujeme měnit 2x za rok.
- Filtry nejsou určeny pro mytí v myčce nádobí.
- Zanedbání čištění a případně výměny filtrů může vést k poruše vysavače!
- Dbejte na to, aby dosedací plochy a těsnící prvky byly čisté a funkční.

Údržbu rozsáhlejšího charakteru nebo údržbu, která vyžaduje zásah do vnitřních částí spotřebiče, musí provést odborný servis! Nedodržením pokynů výrobce zaniká právo na opravu! Případné další informace o spotřebiči a servisní síti získáte na infolince +420 545 120 545 nebo na internetové adrese www.eta.cz. Informace k reklamaci a opravě výrobků naleznete na stránkách www.eta.cz/servis-eu.

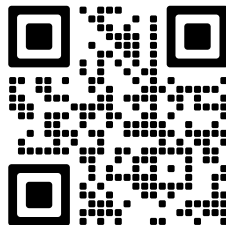

VII. SKLADOVÁNÍ

Spotřebič skladujte řádně očištěný mimo dosah dětí a nesvéprávných osob. Ukládejte vysavač vždy na suchém místě, v dostatečné vzdálenosti od tepelných zdrojů (např. **krb, kamna, vyhřívací těleso**). Tyčový vysavač neukládejte na nerovný povrch! Vysavač musí být v případě potřeby postaven na rovném povrchu, kde nehrozí jeho převrnutí. Pro skladování složeného vysavače slouží plastový uchyť na zeď / nabíjecí stojánek **La/Lb**. Vysavač se při skladování musí vždy dotýkat podlahovou hubicí země.

VIII. EKOLOGIE



Pokud to rozměry dovolují, jsou na všech kusech vtištěny znaky materiálů použitých na výrobu balení, komponentů a příslušenství, jakož i jejich recyklace. Uvedené symboly na výrobku nebo v průvodní dokumentaci znamenají, že použité elektrické nebo elektronické výrobky nesmí být likvidovány společně s komunálním odpadem. Za účelem správné likvidace výrobku jej odevzdejte na určených sběrných místech, kde budou přijaty zdarma. Správnou likvidací tohoto produktu pomůžete zachovat cenné přírodní zdroje a napomáháte prevenci potenciálních negativních dopadů na životní prostředí a lidské zdraví, což by mohly být důsledky nesprávné likvidace odpadů. Při nesprávné likvidaci tohoto druhu odpadu mohou být v souladu s národními předpisy uděleny pokuty. Tento spotřebič je vybaven Li-Ion akumulátorem s dlouhou životností. Pro ochranu životního prostředí je nutné po ukončení životnosti spotřebiče vybitý akumulátor z něho demontovat a vhodným způsobem, prostřednictvím k tomu určených speciálních sběrných sítí, akumulátor i spotřebič bezpečně zlikvidovat. Další podrobnosti si vyžádejte od místního úřadu.

Vyjmutí akumulátoru

Akumulátor vyjměte podle instrukcí v obr. 6.

IX. TECHNICKÁ DATA

Spotřebič třídy ochrany (vysavač)

III.

Akumulátor

25,2 V Li-Ion

Hmotnost (kg)

cca 3,1

Rozměry cca (D x H x V) (mm)

255 x 260 x 1170

Deklarovaná hladina akustického výkonu je 83 dB(A) re 1pW.

Napájecí adaptér

Název výrobce nebo ochranná známka, obchodní registrační číslo a adresa	ETA
Identifikační značka modelu	BZ024-300080-AG
Vstupní napětí	100-240 V (AC)
Vstupní frekvence	50-60 Hz
Výstupní napětí	30,0 V (DC)
Výstupní proud	0,8 A
Výstupní výkon	24,0 W
Průměrná účinnost v aktivním režimu	88,08 %
Účinnost při malém zatížení (10 %)	83,46 %
Spotřeba energie ve stavu bez zátěže	0,075 W
Spotřebič třídy ochrany (adaptér)	II.

Změna technické specifikace a obsahu případného příslušenství dle modelu výrobku vyhrazena výrobcem.

Kapacita baterie výrobku se postupně snižuje. Ke snížení kapacity baterie dochází při obvyklém užívání spotřebiče a považuje se za opotřebení spotřebiče. Snížení kapacity baterie není vadou spotřebiče.

UPOZORNĚNÍ A SYMBOLY POUŽITÉ NA SPOTŘEBIČI, OBALECH NEBO V NÁVODU:

HOUSEHOLD USE ONLY. DO NOT IMMERSE IN WATER OR OTHER LIQUIDS.

Pouze pro použití v domácnosti. Neponořovat do vody nebo jiných tekutin.



TO AVOID DANGER OF SUFFOCATION, KEEP THIS PLASTIC BAG AWAY FROM BABIES AND CHILDREN. DO NOT USE THIS BAG IN CRIBS, BEDS, CARRIAGES OR PLAYPENS. THIS BAG IS NOT A TOY.



Nebezpečí udušení. Nepoužívejte tento sáček v kolébkách, postýlkách, kočárcích nebo dětských ohrádkách. PE sáček odkládejte mimo dosah dětí. Sáček není na hraní.



UPOZORNĚNÍ



Čtete návod k obsluze



Odnímatelná napájecí jednotka

eta x247

TERIER

NÁVOD NA OBSLUHU

Vážený zákazník, ďakujeme Vám za zakúpenie nášho produktu. Tento návod spolu s pokladničným dokladom a podľa možnosti aj s obalom a vnútorným obsahom obalu dobre uschovajte.

I. BEZPEČNOSTNÉ UPOZORNENIA



VŠEOBECNÉ USTANOVENIA:

- Inštrukcie v návode považujte za súčasť spotrebiča a postúpte ich akémukoľvek ďalšiemu užívateľovi spotrebiča.
- Skontrolujte, či údaj na typovom štítku zodpovedá napätiu vo vašej elektrickej zásuvke. Vidlicu napájacieho prívodu treba pripojiť do správne zapojenej a uzemnenej zásuvky podľa STN!
- Tento spotrebič môžu používať deti vo veku 8 rokov a staršie a osoby so zníženými fyzickými alebo mentálnymi schopnosťami alebo nedostatkom skúseností a znalostí, pokiaľ sú pod dozorom alebo boli poučené o používanie tohto spotrebiča bezpečným spôsobom a rozumie prípadným nebezpečenstvom. Deti si so spotrebičom nesmú hrať. Čistenie a údržbu vykonávanú užívateľom nesmú vykonávať deti bez dozoru. Deti mladšie ako 8 rokov sa musia držať mimo dosah spotrebiča a jeho adaptéra.
- Ruky/prsty nezasúvajte do otáčajúcej sa rotačnej kefy, aby ste predišli zraneniam.
- Spotrebič v žiadnom prípade nepoužívajte, ak ma poškodený adaptér alebo vidlicu, ak nepracuje správne alebo spadol na zem a poškodil sa. V takýchto prípadoch spotrebič odneste do špecializovaného servisu, aby preverili jeho bezpečnosť a správnu funkciu.
- **Sietový adaptér, jeho kábel ani zástrčku, akumulátor a motorovú časť spotrebiča nikdy neponárajte do vody (ani čiastočne) a chráňte ich pred vlhkosťou! Zároveň zabráňte ich obliatiu.**
- **Pred vyprázdnením alebo údržbou vždy vypnite spotrebič.**
- **Výrobok nenechávajte v chode bez dozoru!**
- Pri dobíjaní akumulátora sa sieťový adaptér zohrieva, je to normálny stav.
- Nedobíjajte akumulátor, z ktorého uniká elektrolyt.
- Unikanie elektrolytu z akumulátora je zapríčinené preťažovaním vysávača alebo používaním vysávača za extrémne vysokých teplôt. Ak sa elektrolytom zasiahnete, umyte zasiahnuté miesto vodou a mydlom a opláchnite citrónovou šťavou s octom. Pri zasiahnutí očí, vyplachujte čistou vodou zasiahnuté oko počas niekoľkých minút a ihneď vyhľadajte lekársku pomoc.
- Pri vyberaní akumulátora musí byť spotrebič odpojený od napájacieho adaptéra.
- Kontakty akumulátora alebo nabíjačky nespájajte! Ak akumulátor nepoužívate, držte ho z dosahu kovových predmetov, ako sú kancelárske sponky, mince, kľúče, klince, skrutky alebo ďalšie drobné kovové predmety, ktoré môžu spôsobiť skratovanie svoriek akumulátora. Vzájomne skratovanie svoriek akumulátora môže spôsobiť popáleniny alebo požiar.
- Akumulátor neodhadzujte do ohňa. Hrozí nebezpečenstvo výbuchu!
- Aby sa zaistila bezpečnosť prístroja a správna funkčnosť spotrebiča, používajte iba originálne náhradné diely a výrobcom schválené príslušenstvo. V spotrebiči používajte iba výrobcom schválený typ akumulátora. Nepoužívajte batérie, ktoré sa nesmú nabíjať.

- Tento spotrebič vrátane príslušenstva používajte iba na účel, na ktorý je určený tak, ako je popísané v tomto návode. Spotrebič nikdy nepoužívajte na žiadny iný účel.
- Prípadné texty v cudzom jazyku a obrázky uvedené na obaloch, alebo výrobku, sú preložené a vysvetlené na konci tejto jazykovej mutácie.
- Výrobca nezodpovedá za škody spôsobené nesprávnym používaním spotrebiča a príslušenstva v prípade nedodržania vyššie uvedených bezpečnostných upozornení. Za nesprávne používanie spotrebiča sa medzi iným považuje nedodržanie pravidelnej výmeny alebo údržby všetkých filtrov podľa pokynov v kapitole **V.**, **VI.** a rovnako tak použitie neoriginálnych filtrov, kedy v dôsledku ich vlastností došlo k poruche alebo poškodeniu vysávača.

POUŽÍVANIE SPOTREBIČA:

- Výrobok je určený len pre použitie v domácnostiach a pre podobné účely (v obchodoch, kanceláriách a podobných pracoviskách, v hoteloch, motelloch a iných obytných prostrediach, v podnikoch zaisťujúcich nocľah s raňajkami)! Nie je určený pre komerčné použitie!
- Pri manipulácii s vysávačom sa vyvarujte kontaktu (napr. **voľného odevu, vlasov, prstov bižutérie, náramku** atď.) s rotujúcou kefou.
- Podlahovú hubicu s rotačnou kefou nenechávajte zapnutú na jednom mieste príliš dlho! Mohlo by dôjsť k poškodeniu vysávaného povrchu!
- Podlahová hubica s rotačnou kefou nie je určená na vysávanie nečistôt z kobercov s vysokým vlasom!
- **Nasávaciu hubicu alebo koniec sacieho otvoru alebo neprikladajte k očiam ani ušiam a nezasúvajte ich do žiadnych telesných otvorov!**
- **Nikdy nepoužívajte vysávač ani nechytajte adaptér s mokrými rukami či nohami!**
- **Nikdy spotrebič nepoužívajte (nezapínajte) pokiaľ sa nabíja!**
- **Nikdy nevysávajte bez správne založeného filtračného systému a HEPA filtra!**
- Pri nabíjaní akumulátora a po použití vysávač vždy vypnite.
- Akumulátor dobíjajte pri izbovej teplote. Nevystavujte akumulátor teplotám vyšším ako 50 °C. Predchádzate tak poškodeniu akumulátora.
- Prístroj musí byť napájaný iba bezpečným nízkym napätím zodpovedajúcim značeniu spotrebiča pri nabíjaní.
- Pokiaľ dôjde k upchaniu otvorov na priechod vzduchu (napr. príslušenstva), vysávač vypnite a odstráňte prípadné viditeľné prekážky brániace prúdu vzduchu.
- Nevysávajte mokré alebo vlhké podlahové krytiny, nepoužívajte vysávač na vonkajší priestor! Pri preniknutí vlhkosti do agregátu vzniká nebezpečenstvo jeho poškodenia a vyradenia z prevádzky. Na tento druh poruchy sa nevzťahuje nárok na opravu.
- Nevysávajte vodu, tekutiny alebo agresívne kvapaliny!
- Nevysávajte ostré predmety (napr. **sklo, črepy**), horúce, horľavé, výbušné predmety (napr. **popol, horiace zvyšky cigariet, benzín, riedidlá**), ale ani mazivá (napr. **tuky, oleje**) a žieravé prostriedky (napr. **kyseliny, rozpúšťadlá**). Vysatím týchto predmetov môže dôjsť k poškodeniu filtrov, popr. vysávača.
- Pri vysávaní veľmi jemného prachu sa môžu upchať póry filtrov. Tým sa zmenší priechodnosť vzduchu a nasávací výkon slabne. V takom prípade je treba filtre očistiť aj keď nádoba nie je celkom plnená. Vysávač nepoužívajte k vysávaniu nečistot produkovaných pri/ po stavebných úpravách, jako je **sádrokartonový prach, jemný piesek, cement, stavebný prach, časti omítky** apod. Pri proniknutí týchto nečistot / sypkých stavebných hmôt / sypkých stavebných materiálov do agregátu vzniká nebezpečí jeho poškodení a vyradení z provozu.
- **Spotrebič nesmie byť používaný vo vlhkom alebo mokrom prostredí a v akomkoľvek prostredí s nebezpečenstvom požiaru alebo výbuchu** (priestory kde sú skladované chemikálie, palivá, oleje, plyny, farby a ďalšie horľavé, prípadne prchavé, látky).
- **VAROVANIE:** Pri nesprávnom používaní prístroja, ktoré nie je v súlade s návodom na obsluhu, existuje riziko poranenia.

SIEŤOVÝ ADAPTÉR:

- Ak je adaptér tohto spotrebiča poškodený, musí byť opravený výrobcom, jeho servisným technikom alebo podobne kvalifikovanou osobou, aby sa tak zabránilo vzniku nebezpečnej situácie.
- **UPOZORNENIE:** Pre dobíjanie akumulátora používajte iba sieťový adaptér dodaný s týmto prístrojom.
- Sieťový adaptér používajte len v miestnosti.
- Sieťový adaptér dodaný so spotrebičom je určený len pre tento spotrebič, nepoužívajte ho na iné účely.
- Napájaci prívod adaptéra nesmie byť poškodený ostrými alebo horúcimi predmetmi, otvoreným plameňom, nesmie byť ponáraný do vody ani sa ohýbať cez ostré hrany.
- V prípade potreby použitia predlžovacieho prívodu je nutné, aby nebol poškodený a vyhovoval platným normám.
- Napájaci prívod adaptéra pravidelne kontrolujte.

ORIGINAL



VÝROBCE

Pre bezporuchovú činnosť vysávača je potrebné používať testované filtre odporúčané výrobcom.

II. VYBAVENIE A PRÍSLUŠENSTVO VYSÁVAČA

A – vysávač

- A1 – tlačidlo **ZAP/VYP**.
- A2 – odnímateľný kryt výfuku s HEPA filtrom
- A3 – rukoväť
- A4 – výsuvná kefka
- A5 – tlačidlo aretácie kefy
- A6 – tlačidlo aretácie nádoby na prach

B – dotykový ovládací LED panel

- B1 – prepínač sacieho výkonu
- B2 – symbol úrovne sacieho výkonu
- B3 – symbol režimu AUTO
- B4 – zobrazenie stavu akumulátora
- B5 – symbol upchatia sania
- B6 – zablokovanie kefy

C – nádoba na prach

- C1 – HEPA filter
- C2 – separátor
- C3 – odklopné dno
- C4 – tlačidlo aretácie dna

D – podlahová hubica s rotačným kartáčom

- D1 – tlačidlo aretácie hubice
- D2 – univerzálna kefa
- D3 – jemná kefka (na tvrdé podlahy)
- D4 – aretácia kefy
- D5 – LED diódy pre osvetlenie priestoru pred vysávačom

E – malá turbohubica s priamym pohonom

- E1 – tlačidlo aretácie hubice
- E2 – aretácia kefy
- E3 – vyberateľná kefa

F – štrbinová hubica

- F1 – tlačidlo aretácie hubice

G – sada pre starostlivosť o srst' domácich maznáčikov

- G1 – kefa na zvieraciu srst' (furminátor)
- G2 – kefa na vyčesávanie
- G3 – kefa na vyčesávanie kratšej srsti
- G4 – tlačidlo na odstránenie srsti

Ha – kovová sacia trubica s kĺbom

- Ha1 – tlačidlo aretácie trubice
- Ha2 – kĺb
- Ha3 – aretácia kĺbu

Hb – kovová teleskopická sacia trubica

- Hb1 – tlačidlo aretácie trubice
- Hb2 – tlačidlo výsuvnej časti

I – flexibilná sacia hadica

- I1 – tlačidlo aretácie hadice
- I2 – redukcia pre štrbinovú hubicu **F**

J – akumulátor

- J1 – napájaci konektor
- J2 – svetelná signalizácia nabíjania
- J3 – tlačidlo aretácie akumulátora

K – sieťový adaptér**M – poistné skrutky stojanu (4x)****La – nabíjací stojan / plastový úchyt na stenu****N – skrutky (2x)**La1 – základňa
La2 – nosník (2x)**O – hmoždinky (2x)****Lb – plastový úchyt na stenu****P – čistiaci nástroj**

Lb1 – priestor na uchytenie príslušenstva

	D	D2	D3	E	F	G1	G2	G3	Ha	Hb	I	I2	La	Lb	M	N	O	P
Príslušenstvo																		
ETA3247-00	✓	✓	-	✓	✓	-	-	-	-	✓	-	-	-	✓	-	✓	✓	✓
ETA5247-00	✓	✓	✓	✓	✓	✓	✓	✓	✓	-	✓	✓	✓	-	✓	✓	✓	✓

III. PRÍPRAVA VYSÁVAČA

Odstráňte všetok obalový materiál, vyberte vysávač a príslušenstvo.

Z vysávača odstráňte všetky prípadné adhézne fólie, nálepky alebo papier.

ZOSTAVENIE VYSÁVAČA

Pri zostavovaní vysávača postupujte podľa obr. 1-7. Podľa požadovaného použitia (tyčový vysávač / ručný vysávač) zvolte vhodné príslušenstvo (obr. 9). Pri demontáži postupujte opačným spôsobom a odistite aretačné prvky.

NABÍJANIE AKUMULÁTORA

Vypnite vysávač pred nabíjaním! Pripojte adaptér do nabíjacieho konektora **J1** a potom k el. sieti. Akumulátor je možné nabíjať aj odobratý (obr. 6). **Pred prvým použitím je nutné akumulátor nabíjať min. 6 h. Potom je štandardný nabíjací čas cca 5 h.** Stav a priebeh nabíjania je indikovaný na LED paneli **B** (zobrazenie stavu nabitia akumulátora v %), prípadne svetelnou signalizáciou **J2** v prípade odobratého akumulátora (blikanie = prebieha nabíjanie; trvalé svietenie = akumulátor je nabitý).

Upozornenie

- Vysávač nechajte nabíť ihneď, ako začne slabnúť sací výkon
- Na konci náročnej práce alebo v horúcom prostredí môže byť akumulátor príliš horúca na nabíjanie. Pred nabíjaním nechajte akumulátor vychladnúť.
- Po dokončení nabíjania odpojte adaptér.

PREVÁDKOVÉ ČASY

Nastavený výkon	Doba prevádzky *
MIN	cca 80 minút
MAX	cca 24 minút

* **Poznámka:** Uvedené doby prevádzky vychádzajú z interného testovania spoločnosti ETA a platia iba pre nový a plne nabitý akumulátor. V závislosti na starobe a opotrebení akumulátora doba prevádzky klesá.

ZOSTAVENIE NABÍJACIEHO STOJÁNKU / UPEVNENIE PLASTOVÉHO ÚCHYTU NA STENU

Stojanček zostavte podľa obr. 1. Jednotlivé časti zafixujte pomocou skrutiiek **M**. Časť **La** je možné použiť samostatne ako úchyt na stenu. Pomocou vhodného spojovacieho materiálu pripevnite plastový úchyt **La** k stene.

Plastový úchyt **Lb** pripevnite na stenu pomocou priloženého (**N+O**) alebo iného vhodného materiálu k stene.

Upozornenie

- Dbajte na to, aby el. zásuvka bola dostatočne blízko k pripevnenému plastovému úchytu.
- **Dajte pozor na to, aby sa v mieste kotvenia plastového úchytu na stenu nenachádzala pod omietkou elektrická, telefónna, vodovodná inštalácia a pod.**

IV. POUŽITIE VYSÁVAČA (obr. 9)

Nechajte vysávač nabíjať pred použitím.

OVLÁDANIE

Tlačidlo ZAP/VYP (A1)

- zapnutie / vypnutie vysávača

Prepínač sacieho výkonu (B1)

- nastavenie sacieho výkonu (3 úrovne + režim AUTO)
- v režime AUTO si vysávač automaticky reguluje sací výkon podľa miery znečistenia

Upozornenie

- Vysávač sa vždy zapína v režime AUTO.
- Pri vypnutí vysávača na najnižšiu úroveň sania sa vysávač krátkodobu prepne do najvyššej úrovne sania (cca na 1-2 sekundy).

OCHRANA PROTI ZABLOKOVANIU ROTAČNÉHO KEFA A UPCHATIU SANIA

V prípade zablokovania rotačnej kefy na LED displeji **B** niekoľkokrát zabliká symbol preškrtnutej kefy **B6** a následne dôjde k vypnutiu vysávača. Toto platí pre podlahovú hubicu **D**. V prípade malej turbokefy **E** symbol preškrtnutej kefy nezabliká.

Ak dôjde k upchatiu sania, začne blikáť symbol **B5**. Následne zhasne LED displej **B** a potom aj symbol **B5**. Táto ochrana platí iba pre 3. úroveň sania.

Upozornenie

- Ak dôjde k upchatiu alebo zablokovaniu rotačnej kefy, tak vysávač vypnite, odstráňte príčinu upchatia/zablokovania a potom pokračujte vo vysávaní.
- Ak používate podlahovú umývačku ETA324700270 a vysávač hlási chybu kefy, vypnite vysávač. Odoberte podlahovú umývačku a namiesto nej nasadte podlahovú hubicu **D**. Ak sa následne chyba neobjaví, je pravdepodobné, že je poškodená podlahová umývačka, nie vysávač. V takom prípade sa obráťte na autorizované servisné stredisko a riešte iba opravu alebo reklamáciu podlahovej umývačky.

SADA PRE STAROSTLIVOSŤ O SRSŤ DOMÁCICH MAZNÁČIKOV (G)

Zvoľte požadované príslušenstvo (obr. 1), zapnite vysávač a nastavte sací výkon.

UPOZORNENIE

- Vždy ošetrujte iba suchú sršť (chlpy) domáceho maznáčika!
- Nepoužívajte spotrebič v blízkosti chúlolistivých a citlivých oblastí (oči, uši a pod.).
- Ak sa u zvierata vyskytujú zdravotné problémy (napr. kožná choroba), poraďte sa o používaní nadstavca s ošetrojúcim veterinárnym lekárom.

Kefa na zvieraciu sršť (furminátor) (G1)

Plynulými pohybmi v smere rastu chlpor postupne vyčesávajte odumreté (uvoľnené) chlpy srsti z celého tela domáceho maznáčika. Podľa potreby môžete v priebehu používania odstrániť zachytené chlpy pomocou mechanického zhrňáča, ktorý aktivujete stlačením tlačidla **G4**.

Kefa na vyčesávanie (G2)

Kratšími plynulými pohybmi v smere rastu chlpor postupne vyčesávajte odumreté (uvoľnené) chlpy podsady z celého tela domáceho maznáčika. Podľa potreby môžete v priebehu používania odstrániť zachytené chlpy pomocou mechanického zhrňáča, ktorý aktivujete stlačením tlačidla **G4**.

Kefa na vyčesávanie kratšej srsti (G3)

Kratšími plynulými pohybmi v smere rastu chlpor postupne vyčesávajte odumreté (uvoľnené) chlpy podsady z celého tela domáceho maznáčika.

CHYBOVÉ HLÁSENIE

Kód	Význam	Riešenie
E1	Porucha motora	Ak sa chybové hlásenie zobrazí ihneď po zapnutí, kontaktujte autorizované servisné stredisko.
	Aktivácia tepelnej poistky (ochrana motora)	Ak sa chybové hlásenie zobrazí počas prevádzky, vypnite vysávač a skontrolujte, či nie je upchatá kefa, sacie trubky alebo nádoba na prach.
E2	Ochrana akumulátora proti prehriatiu a nízkej teplote	Ak sa chybové hlásenie objaví počas prevádzky pri bežnej izbovej teplote (cca 18-22 °C), kontaktujte autorizované servisné stredisko.
		Teplota okolitého prostredia je nižšia ako -5 °C. Neprevádzkujte vysávač pri nízkych teplotách pod uvedenou hranicou.
		Teplota prostredia je príliš vysoká. Prevádzajte vysávač ideálne pri izbovej teplote.
E3	Chyba adaptéra	Skontrolujte adaptér a jeho pripojenie. Vždy používajte iba adaptér dodaný s týmto spotrebičom.
E4	Chyba (skrat) rotačnej kefy	Kontaktujte autorizované servisné stredisko.

V. VYBRATIE PRACHOVEJ NÁDOBY A FILTROV

VYBRATIE PRACHOVÉ NÁDOBY

Pri vyberaní prachovej nádoby **C** postupujte podľa obr. 2. Vysaté nečistoty zlikvidujte s bežným domácim odpadom. Prázdnu a vyčistenú nádobu vložte opačným spôsobom naspäť do vysávača.

VYBRATIE FILTROV

Pri vyberaní filtrov postupujte podľa obr. 2, 3. Opačným spôsobom vložte nové/vyčistené filtre do vysávača.

VI. ČISTENIE A ÚDRŽBA

Poznámky

- Z hygienického hľadiska odporúčame vyprázdňovať nádoby a čistiť filtre po každom použití.
- Maximálneho sacieho účinku bude vždy dosiahnuté s čistými filterami a prázdnu prachovou nádobou.
- Po každom vyprázdnení prachovej nádoby odporúčame vyčistiť filtre.
- Pri vysávaní veľmi jemného prachu sa môžu zaniest póry filtrov. Tým sa zmenší priechodnosť vzduchu a sací výkon slabne. Preto je potrebné v takomto prípade filtre vyčistiť, aj keď ešte nádoba nie je plná.

Povrch vysávača a adaptéra ošetríte mäkkou vlhkou handričkou, nepoužívajte drsné a agresívne čistiace prostriedky! Po každom vysávaní skontrolujte, či sa na zberačoch nezachytili nečistoty. Ak sa tak stalo, odstráňte ich.

Senzory znečistenia

Pravidelne pomocou handričky alebo malého kefy čistíte senzory znečistenia, ktoré sa nachádzajú v priestore nasávania (obr. 8).

Podlahová hubica s rotačnou kefou (D)

Odstráňte nečistoty (najmä vlasy, zvieracie chlpy a pod.), ktoré sa zachytili na kefe. Pre ľahšie vyčistenie môžete kefu vybrať (obr. 4).

Malá turbohubica s priamym pohonom (E)

Odstráňte nečistoty (najmä vlasy, zvieracie chlpy a pod.), ktoré sa zachytili na kefe. Pre ľahšie vyčistenie môžete kefu vybrať (obr. 5).

Nadstavec na zvieraciu srst (G)

Odstráňte zvieracie chlpy, ktoré ostali na príslušenstve **G1**, **G2**, **G3**.

Prachová nádoba (C)

Povrch a vnútro nádoby **C** ošetríte mäkkou, vlhkou handričkou. Separátor **C2** Po vykonaní údržby nechajte všetko dôkladne uschnúť.

HEPA filter (A2, C1)

Výstupný HEPA filter **A2/C1** jemne vyklepte alebo vyfúkajte (odporúčame tento úkon prevádzka mimo obytný priestor). Pri silnom znečistení môžete HEPA filter opláchnuť pod tečúcou vlažnou vodou. Následne ho nechajte dôkladne oschnúť.

Upozornenie

- Na čistenie filtrov nepoužívajte žiadne agresívne pracie alebo čistiace prostriedky ani horúcu vodu.
- Pre zachovanie filtračných parametrov HEPA filtru odporúčame čistenie suchou cestou.
- **Pokiaľ sa rozhodnete HEPA filter umyť vodou, zníži sa jeho filtračné schopnosti.** Maximálny počet umytí filtra je 3x. Potom je potrebné zakúpiť nový.
- HEPA filter odporúčame meniť 2x za rok.
- Filtre nie sú určené na umývanie v umývačke riadu.
- Neschopnosť vyčistiť a prípadne vymeniť filtry môže viesť k poruche vysávača!
Dbajte na to, aby dosadacie plochy a tesniace prvky boli čisté a funkčné.

Údržbu rozsiahlejšieho charakteru alebo údržbu, ktorá vyžaduje zásah do vnútorných častí spotrebiča, musí vykonať iba špecializovaný servis! Nedodržaním pokynov výrobcu zaniká právo na opravu!

Prípadné ďalšie informácie o spotrebiči a servisnej sieti získate na infolinke +420 545 120 545 alebo na internetovej adrese www.eta.sk. Informácie k reklamácii a oprave výrobkov nájdete na stránkach www.eta.cz/servis-eu.

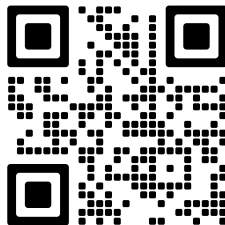

VII. SKLADOVANIE

Spotrebič skladujte riadne očistený mimo dosahu detí a nesvojprávných osôb. Ukladajte vysávač vždy na suchom mieste, v dostatočnej vzdialenosti od tepelných zdrojov (napr. **krb, kachle, vyhrievacie teleso**). Tyčový vysávač neukladajte na nerovný povrch! Vysávač musí byť v prípade potreby postavený na rovnom povrchu, kde nehrozí jeho prevrhnutie. Na skladovanie zloženého vysávača slúži plastový úchyt na stenu / nabíjací stojan **La/Lb**. Vysávač sa pri skladovaní musí vždy dotýkať podlahovou hubicou zeme.

VIII. EKOLÓGIA



Ak to rozmery umožňujú, na všetkých dieloch sú vytlačené znaky materiálov, ktoré sú použité na obalový materiál, komponenty a príslušenstvo, ako aj na ich recyklovanie. Uvedené symboly na výrobku alebo v sprievodnej dokumentácii znamenajú, že použité elektrické alebo elektronické výrobky nesmú byť likvidované spoločne s komunálnym odpadom. Za účelom správnej likvidácie výrobkov ich odovzdajte na k tomu určených zberných miestach, kde budú prijaté zdarma. Správnou likvidáciou tohto produktu pomôžete zachovať cenné prírodné zdroje a napomáhate prevencii potenciálnych negatívnych dopadov na životné prostredie a ľudské zdravie, čo by mohli byť dôsledky nesprávnej likvidácie odpadov. Pri nesprávnej likvidácii tohto druhu odpadu môžu byť v súlade s národnými predpismi udelené pokuty. Tento spotrebič má dobíjaciu akumulátorovú batériu Li-Ion s dlhou životnosťou. Po skončení životnosti spotrebiča vybitú batériu demontujte a zlikvidujte prostredníctvom špeciálnych zberných sietí. Ďalšie podrobnosti si vyžiadajte od miestneho úradu.

Vybratie batérie

Akumulátor vyberte podľa inštrukcií v obr. 6.

IX. TECHNICKÉ ÚDAJE

Spotrebič ochranej triedy (vysávač)
 Akumulátor
 Hmotnosť (kg)
 Rozmery (D x H x V), (mm)

III.
 25,2 V Li-Ion
 cca 3,1
 255 x 260 x 1170

Deklarovaná hodnota emisie hluku tohto spotrebiča je 83 dB, čo predstavuje hladinu „A“ akustického výkonu vzhľadom na referenčný akustický výkon 1 pW.

Napájací adaptér	
Názov výrobcu alebo ochranná známka, obchodné registračné číslo a adresa	ETA
Identifikačná značka modelu	BZ024-300080-AG
Vstupné napätie	100-240 V (AC)
Vstupná frekvencia	50-60 Hz
Výstupné napätie	30,0 V (DC)
Výstupný prúd	0,8 A
Výstupný výkon	24,0 W
Priemerná účinnosť v aktívnom režime	88,08 %
Účinnosť pri malom zaťažení (10 %)	83,46 %
Spotreba energie v stave bez záťaže	0,075 W
Spotrebič triedy ochrany (adaptér)	II.

Zmena technickej špecifikácie a obsahu prípadného príslušenstva podľa modelu výrobku je vyhradená výrobcom.

Kapacita batérie výrobku sa postupne znižuje. K zníženiu kapacity batérie dochádza pri obvyklom užívaní spotrebiča a považuje sa za bežné opotrebovanie spotrebiča. Zníženie kapacity batérie nie je vadou spotrebiča, ale prirodzenou vlastnosťou batérie.

UPOZORNENIA A SYMBOLY POUŽITÉ NA SPOTREBIČI, OBALOCH ALEBO V NÁVODE:

HOUSEHOLD USE ONLY. DO NOT IMMERSE IN WATER OR OTHER LIQUIDS.

Len na použitie v domácnosti. Neponáraj do vody alebo iných tekutín.



TO AVOID DANGER OF SUFFOCATION, KEEP THIS PLASTIC BAG AWAY FROM BABIES AND CHILDREN. DO NOT USE THIS BAG IN CRIBS, BEDS, ARRIAGES OR PLAYPENS. THIS BAG IS NOT A TOY.



Nebezpečenstvo udusenja. Nepoužívajte toto vrecúško v kolískach, postieľkach, kočikoch alebo detských ohrádkach. PE vrecko odkladajte mimo dosahu detí. Vrecko nie je na hranie.



UPOZORNĚNÍ



Čítajte návod na obsluhu



Odnímateľná napájacia jednotka

eta x247

TERIER

INSTRUCTIONS FOR USE

Dear customer, thank you for purchasing our product. Keep this instruction for use and cash receipt (if possible, including the package and its interior) for further reference.

I. SAFETY WARNING**GENERAL PROVISIONS:**

- Consider the instructions for use as a part of the appliance and pass them on to any other user of the appliance.
- Check whether the data on the type label corresponds with the voltage in your socket. The power cord plug may only be connected to the electrical socket complying with the applicable standards.
- This appliance may only be used by children aged 8 years or older, and persons with reduced physical, sensory or mental capabilities or lack of experience and knowledge if they have been given supervision or instruction concerning use of the appliance in a safe way and understand the hazards involved. Children shall not play with the appliance. Cleaning and user maintenance shall not be made by children without supervision. Children younger than 8 years must be kept out of reach of the appliance and its adaptor.
- If a vacuum cleaner can be equipped with a hand-held accessory with rotating parts a warning has to be given concerning entrapment.
- Never use the appliance if its adaptor or plug is damaged, if it does not work properly, if it fell down and was damaged. In this case take the appliance to a special service to check its safety and proper function.
- **Never immerse the power adapter, its cable or plug, the battery, or the motor unit of the appliance in water (even partially) and protect them from moisture! Also prevent them from being splashed with water.**
- **Always turn the appliance off before emptying the tank or before maintenance.**
- **Never leave the product unattended when in operation!**
- Do not charge the battery if electrolyte is leaking from it.
- The appliance must be disconnected from the power adapter when removing the battery.
- Do not throw the battery into fire. There is a risk of explosion!
- In order to ensure safety and proper function of the appliance, use only original spare parts and accessories approved by the manufacturer. Use only the type of battery approved by the manufacturer in the appliance. Do not use batteries that must not be recharged.
- Only use this appliance for the purpose it was designed for, as specified in this manual. Never use the appliance for any other purpose.
- The manufacturer is not responsible for damage caused by improper use of the appliance and the accessories does not apply in situations when the safety warnings above are not complied with. Failure to replace or maintain all filters regularly according to the instructions in Chapter **V**, **VI**. and also using non-original filters, the properties of which resulted in failure or damage of the vacuum cleaner, is also understood to be improper use of the appliance.

USE OF THE APPLIANCE:

- The product is intended for home use and similar (in shops, offices and similar workplaces, in hotels, motels and other residential environments, in facilities providing accommodation with breakfast). It is not intended for commercial use!
- The appliance may only be charged using a safe low voltage corresponding with the marking on the appliance.
- Avoid contact with the rotating brush when handling the vacuum cleaner (e.g. **with loose clothes, hair, fingers, jewellery, bracelets** etc.).
- Do not leave the floor nozzle with the rotating brush switched-on in one place for too long! This could damage the vacuumed surface!
- The floor nozzle with the rotation brush is not intended for vacuuming impurities from carpets with high pile.
- **Never use the vacuum cleaner nor touch the adaptor with wet hands or feet!**
- **Never use the appliance (do not switch it on) while it is charging!**
- Always switch off the vacuum cleaner when charging the battery and after the vacuum cleaner was used.
- Do not vacuum wet or moist floor coverings, do not use the vacuum cleaner for outdoor areas! When moisture gets into the aggregate, there is a risk of its damage and disabling it.
- Do not vacuum water, liquid or aggressive liquid!
- Do not vacuum sharp objects (e.g. **glass, shatter**), hot, flammable, explosive items (e.g. **ash, hot cigarette butts, gasoline, thinners and aerosol vapours**) or greases (e.g. fats, oils), caustic agents (e.g. **acids, solvents**). Vacuuming these objects may lead to damage of the dust filters or the vacuum cleaner.
- Pores of the micro filters may be clogged when vacuuming very fine dust. Thus, air permeability will be reduced and the suction performance will drop. In this case, micro-filters have to be cleaned before the container is full. Do not use the vacuum cleaner to vacuum dirt produced during/after construction such as **plasterboard dust, fine sand, cement, dust from construction, parts of plaster** etc. If this dirt / loose construction materials / loose construction materials into the aggregate, it poses a danger of damage.

ADAPTER:

- If the adaptor of the appliance is corrupted, it has to be replaced by the manufacturer, its service technician or a similarly qualified person so as to prevent dangerous situations.
- **WARNING:** To charge the battery, use only the network adapter supplied with this appliance.
- Use the charger in a room only.
- The adaptor supplied with this appliance is intended for this appliance only, do not use it for other purposes.
- The power cord must not be damaged with sharp or hot objects, open fire, it must not be sunk into water or bent over sharp edges.

ORIGINAL

eta
VÝROBCE

For trouble-free operation of the vacuum cleaner, please use the tested micro-filters recommended by the producer.

II. EQUIPMENT AND ACCESSORIES

A – vacuum cleaner

- A1 – ON/OFF button
- A2 – removable exhaust cover with HEPA filter
- A3 – handle
- A4 – extendable brush
- A5 – brush lock buttons
- A6 – dust container lock buttons

B – LED touch control panel

- B1 – suction power control
- B2 – suction power level symbol
- B3 – AUTO mode symbol
- B4 – battery status display
- B5 – suction clogging symbol
- B6 – brush blockage

C – dust container

- C1 – HEPA filter
- C2 – separator
- C3 – hinged bottom
- C4 – bottom lock button

D – floor nozzle with rotation brush

- D1 – floor nozzle lock button
- D2 – universal brush
- D3 – fine brush (for hard floors)
- D4 – brush lock
- D5 – LEDs illuminating the space in front of the vacuum cleaner

E – small direct-drive turbo brush

- E1 – nozzle lock button
- E2 – brush lock button
- E3 – removable brush

F – crevice nozzle

- F1 – nozzle lock button

G – pet hair care kit

- G1 – de-shade brush (furminator)
- G2 – grooming brush
- G3 – grooming brush for shorter hair
- G4 – hair removal button

Ha – metal suction tube with a joint

- Ha1 – tube lock button
- Ha2 – joint
- Ha3 – joint lock

Hb – telescopic metal suction tube

- Hb1 – tube locking button
- Hb2 – telescopic part release button

I – flexible suction hose

- I1 – hose lock button
- I2 – reduction for crevice nozzle F

J – battery

- J1 – power connector
- J2 – light indication of charging
- J3 – battery lock button

K – adapter

La – charging stand / plastic wall bracket

- La1 – base
- La2 – girder (2x)

Lb – plastic wall mount



















- Lb1 – accessory holder slot

M – stand locking screws (4x)

N – screws (2x)

O – wall plugs (2x)

P – cleaning tool

	D	D2	D3	E	F	G1	G2	G3	Ha	Hb	I	I2	La	Lb	M	N	O	P
Accessories																		
ETA3247-00	✓	✓	-	✓	✓	-	-	-	-	✓	-	-	-	✓	-	✓	✓	✓
ETA5247-00	✓	✓	✓	✓	✓	✓	✓	✓	✓	-	✓	✓	✓	-	✓	✓	✓	✓

III. VACUUM CLEANER PREPARATION

Remove all packing material, take out the vacuum cleaner and the accessories. Remove all possible adhesion foils, stick-on labels or paper from the appliance.

VACUUM CLEANER ASSEMBLY

When assembling the vacuum cleaner, follow the procedure indicated in Fig. 1-7. Select appropriate accessories (Fig. 9) depending on the required use (stick vacuum cleaner / hand vacuum cleaner). For disassembly, proceed the other way round and release the locks.

CHARGING THE ACCUMULATOR

Turn the vacuum cleaner off prior to charging! Connect the adaptor to the charging connector **J1** and plug it to the mains. The battery can also be charged with the battery removed (Fig. 6).

The accumulator has to be charged at least for 6 hours prior to the first use. After that, the standard charging time is approx. 5 hours. The charging status and progress is indicated on the LED panel **B** (displaying the battery charge status in %) or by the light signal **J2** in case of a removed battery (flashing = charging in progress; steady light = battery is charged).

Warning

- Let the vacuum cleaner recharge as soon as its suction performance is weaker.
- When using the vacuum cleaner for an extended period of time or in a hot environment, the accumulator might be too hot for charging. Let the accumulator cool down prior to charging.
- Remove the adaptor each time after the battery is fully charged.

OPERATING TIMES

Set power	Running Time *
MIN	Approx. 80 min.
MAX	Approx. 24 min.

* **Note:** The stated operating times are based on ETA's internal testing and only apply to a new and fully charged battery. Depending on the age and wear of the battery, the operating time decreases.

ASSEMBLING THE CHARGING STAND / MOUNTING THE PLASTIC BRACKET TO THE WALL

Assemble the stand according to Fig. 1. Fix the individual parts with screws **M**. Part **La** can be used separately as a wall mount. Mount the plastic bracket **La** to the wall using suitable fasteners. Attach the plastic wall mount **Lb** to the wall using the included (**N+O**) or other suitable wall-mounting materials.

Caution

- Make sure that the el. socket is close to the mounted plastic bracket.
- **Make sure that no electricity, telephone or water lines etc. are routed under the plaster near the area where the plastic bracket is mounted to the wall.**

IV. USE OF VACUUM CLEANER (Fig. 9)

Let the vacuum cleaner charge sufficiently prior to using.

CONTROL

ON/OFF button (A1)

- vacuum cleaner ON/OFF switch

Suction power control (B1)

- suction power setting (3 levels + AUTO mode)
- In AUTO mode, the vacuum cleaner automatically regulates its suction power according to the level of dirt

Caution

The vacuum cleaner is always switched on in AUTO mode.

PROTECTION AGAINST ROTATING BRUSH BLOCKAGE AND SUCTION CLOGGING

If the rotary brush is blocked, the crossed-out brush symbol **B6** flashes several times on the LED display **B** and then the vacuum cleaner is switched off. This applies to the floor nozzle **D**. In the case of the small turbo brush **E**, the crossed-out brush symbol does not flash. If suction becomes clogged, symbol **B5** will start flashing. Then the LED display **B** will turn off, followed by symbol **B5**. This protection applies only to the 3rd suction level.

Attention

- If the rotary brush becomes clogged or blocked, turn off the vacuum cleaner, remove the cause of the clogging/blocking and then continue vacuuming.
- If you are using the floor washer ETA324700270 and the vacuum cleaner reports a brush error, switch off the vacuum cleaner. Remove the floor washer and replace it with floor nozzle **D**. If the error does not appear afterward, the floor washer is likely damaged rather than the vacuum cleaner. In this case, contact an authorized service center and arrange only the repair or warranty claim of the floor washer.

PET HAIR CARE KIT (G)

Select the desired attachments (Fig. 1), switch on the vacuum cleaner and adjust the suction power.

ATTENTION

- Always treat only the dry coat (hair) of your pet!
- Do not use the appliance near delicate and sensitive areas (eyes, ears, etc.).
- If the pet has health problems (e.g. skin disease) consult the attending veterinarian about using the given attachment.

De-shade brush (furminator) (G1)

Using smooth movements in the direction of hair growth, gradually brush out dead (loose) hair from the pet's entire body. If necessary, you can remove trapped hair during use by using the mechanical hair picker, which is activated by pressing button **G4**.

Grooming brush (G2)

Using shorter, smooth movements in the direction of hair growth, gradually comb out the dead (loose) undercoat hair from all over the pet's body. If necessary. You can remove the trapped hair during use with the mechanical hair picker, which is activated by pressing the **G4** button.

Grooming brush for shorter hair (G3)

Using shorter, smooth movements in the direction of hair growth, gradually comb out the dead (loose) undercoat hair from all over the pet's body. If necessary.

ERROR MESSAGE

Code	Meaning	Solution
E1	Motor failure	If the error message appears immediately after switching on, contact an authorized service center.
	Thermal fuse activation (motor protection)	If the error message is displayed during operation, turn off the vacuum cleaner and check if the brush, suction tubes or dust container is clogged.
E2	Battery protection against overheating and low temperature	If the error message appears during operation at normal room temperature (approx. 18-22 °C), contact an authorized service center.
		The ambient temperature is lower than -5 °C. Do not operate the vacuum cleaner at temperatures below the specified limit.
		The ambient temperature is too high. Operate the vacuum cleaner ideally at room temperature.
E3	Adapter error	Check the adapter and its connection. Always use only the adapter supplied with this appliance.
E4	Rotating brush error (short circuit)	Contact an authorized service center.

V. REMOVING THE DUST CONTAINER AND FILTER

DUST CONTAINER REMOVAL

When taking out the dust container **C** follow the procedure indicated in Fig. 2. Dispose of dirt contained in the dust container with regular household waste. An emptied and cleaned container is to be put back into the vacuum cleaner in reverse order.

REMOVING FILTERS

When removing the filters, proceed as shown in Fig. 2, 3. Insert the new/cleaned filters into the vacuum cleaner applying the reverse procedure.

VI. CLEANING AND MAINTENANCE

Clean the surface of the vacuum cleaner and adaptor with a soft wet cloth. Do not use any rough and aggressive detergents! After any vacuuming it is recommended to check visually the brushes or collectors for possible impurities. If there are some impurities, remove them.

Notes

- For hygienic purposes we recommend that you empty the container and clean the filters after each use.
- Maximum suction power can be achieved when the filters are clean and the dustbag is empty.
- Every time you empty the dust container, we recommend that you also clean the filters.
- When you are vacuuming very fine dust, the filter pores might get clogged. This reduces the air flow and reduces the suction power. In such a case, the filters need to be cleaned even though the container is not full yet.

Pollution sensors

Regularly clean the pollution sensors located in the intake area (Fig. 8) using a cloth or a small brush.

Floor nozzle with rotary brush (D)

Remove any dirt (especially hair, animal hairs, etc.) stuck to the brush. To make cleaning easier, the brush can be removed (Fig. 4).

Small direct-drive turbo brush (E)

Remove any dirt (especially hair, animal hairs, etc.) stuck to the brush. To make cleaning easier, the brush can be removed (Fig. 5).

Animal hair attachment (G)

Remove animal hair that has stuck to the **G1**, **G2**, **G3** attachments.

Dust container (C)

Clean the surface and the inside of the container **C** with a soft wet cloth. Blow out separator **C2**. Allow all parts to dry completely.

HEPA filter (A2, C1)

Shake out the input HEPA filter **A2/C1** gently, or blow it out. If the HEPA filter is very dirty, you can rinse it under running lukewarm water. Allow it to dry out properly.

Caution

- Do not clean the filters with any aggressive washing or cleaning detergents or hot water.
- **If you clean the HEPA filter with water, its filtration properties will deteriorate.** The filter cannot be washed more than three times. After that, a new filter needs to be purchased.
- We recommend that you replace the HEPA filter twice a year.
- The filters are not dish-washer safe.
- Failure to clean or replace the filters as required may cause a defect of the vacuum cleaner!

More extensive maintenance or maintenance requiring intervention in the inner parts of the appliance must be carried out by professional service!

Failure to comply with the instructions of the manufacturer will lead to expiration of the right to repair!

The information regarding warranty and product repairs you can find on the website www.eta.cz/servis-eu.

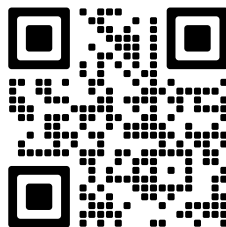
**VII. ENVIRONMENTAL PROTECTION**

If the dimensions allow, there are labels of materials used for production of packing, components and accessories as well as their recycling on all parts. The symbols specified on the product or in the accompanying documentation mean that the used electrical or electronic products must not be disposed of together with municipal waste. For proper disposal of the product, hand it over at special collection places where it will be received free of charge. Suitable disposal of the product can help to maintain valuable natural resources and to prevent possible negative impacts on the environment and human health, which could be the possible consequences of improper waste disposal. Fines can be imposed for improper disposal of this type of waste in agreement with the national regulations. The appliance is equipped with the Li-Ion battery with long life. For environmental protection it is necessary to remove the battery from the appliance after its service life and the battery and the appliance must be disposed of safely using special collection networks. Ask for more details at the local authority or at the local waste collection site.

Removing the accumulator

To remove the battery, follow the instructions indicated in Fig. 6.

VIII. TECHNICAL DATA





Protection class (vacuum cleaner)	III.
Accumulator	25.2 V Li-Ion
Weight (kg) approx.	3.1
Size of the product (mm)	255 x 260 x 1170
Acoustic noise level of 83 dB(A) re 1pW.	

Charging adapter	
Manufacturer's name or trademark, business registration number and address	ETA
Model identifier	BZ024-300080-AG
Input voltage	100-240 V (AC)
Input frequency	50-60 Hz
Output voltage	30,0 V (DC)
Output current	0.8 A
Output power	24.0 W
Average efficiency in active mode	88.08 %
Low load efficiency (10%)	83.46 %
Power consumption without load	0.075 W
Appliance protection class	II.

The manufacturer reserves the right to change the technical specifications and accessories for the respective models.

The capacity of the product battery decreases over time. Decreasing of battery capacity occurs during normal use of the appliance and is considered usual wear and tear of the appliance. Decreasing battery capacity is not a defect of the appliance.

WARNINGS AND SYMBOLS USED ON THE APPLIANCE, PACKAGING OR IN THE INSTRUCTIONS MANUAL:

HOUSEHOLD USE ONLY. DO NOT IMMERSE IN WATER OR OTHER LIQUIDS.	
	TO AVOID DANGER OF SUFFOCATION, KEEP THIS PLASTIC BAG AWAY FROM BABIES AND CHILDREN. DO NOT USE THIS BAG IN CRIBS, BEDS, ARRANGES OR PLAYPENS. THIS BAG IS NOT A TOY.
	
	WARNING
	Please read the instructions manual
	Removable power supply unit

eta x247

TERIER

HASZNÁLATI ÚTMUTATÓ

Kedves Vásárló, köszönjük, hogy megvásárolta termékünket. Kérjük, őrizze meg ezt a kézikönyvet a nyugtával együtt, és ha lehetséges, a csomagolással és a csomagolás belső tartalmával együtt.

I. BIZTONSÁGI RENDELKEZÉSEK**ÁLTALÁNOS MEGÁLLAPÍTÁSOK:**

- Az útmutató utasításait tekintse a készülék tartozékaként és juttassa el azt a készülék bármilyen további felhasználójának.
- Ellenőrizze, hogy a típustáblán levő feszültségérték megegyezik–e az Ön elektromos dugaszolóaljzatában levő feszültséggel. A csatlakozóvezeték villásdugóját csak a szabvány szerint helyesen bekötött és földelt dugaszolóaljzatba szabad becsatlakoztatni!
- Ezt a terméket 8 éves korú és idősebb gyermekek, továbbá csökkent fizikai és mentális képességű vagy nem elegendő tapasztalattal és ismeretekkel rendelkező személyek is használhatják, amennyiben felügyelet alatt állnak vagy a készülék biztonságos használatára vonatkozóan megfelelő módon kioktatták őket és megértik az esetleges veszélyhelyzetek értelmezését. A gyermekek nem játszhatnak a készülékkel. A felhasználó által történő tisztítást és karbantartást gyermekek nem végezhetik, ha nincsenek legalább 8 évesek és csak felügyelet mellett. A 8 év alatti gyermekeknek távol kell maradniuk a készüléktől és adapterétől.
- Porszívózás közben a sérülések elkerülése érdekében ne nyúljon az elektromos szívófej forgókeféi közé!
- Soha ne használja a készüléket, ha annak adaptere megsérült, ha nem működik megfelelően, földre esett és megkárosodott. Ilyen esetekben vigye el a készüléket egy szakszervízbe, hogy ott ellenőrizzék annak biztonságát és helyes működését.
- A hálózati adaptert, annak kábelét és csatlakozóját, az akkumulátort és a készülék motoros egységét soha ne merítse vízbe (még részben sem), és óvja őket a nedvességtől! Együttal akadályozza meg, hogy víz érje őket.
- Az edény kiürítése vagy a készülék karbantartása előtt a készüléket mindig kapcsolja ki.
- **Ne hagyja a bekapcsolt készüléket felügyelet nélkül!**
- Ne töltsön olyan akkumulátort, amelyből szivárog az elektrolit.
- Az akkumulátor eltávolításánál ki kell húzni a tápkábelt a töltőadapterből.
- Az akkumulátort ne dobja tűzbe. Robbanásveszélyes!
- A készülékben csak a gyártó által jóváhagyott akkumulátortípust használjon. Ne használjon újratölthetőnek nem minősített elemeket/akkumulátorokat.
- A készüléket csak arra célra használja, amire szánva van, és ahogy a használati útmutatóban le van írva. A készüléket soha se használja más célra.
- Gyártócég nem felel a készülék és tartozékai helytelen használatából eredő károkért. A készülék helytelen használatának tekintjük többek között a szűrők rendszeres cseréje vagy karbantartása elhanyagolását a V., VI. fejezetekben közölt utasítások alapján és ugyanúgy nem eredeti szűrők használatát, amely következtében üzemzavar jelentkezett vagy a porszívó megkárosodott.

A KÉSZÜLÉK HASZNÁLATA:

- A termék otthoni és hasonló (üzletekben, irodákban és más hasonló munkahelyeken, szállodákban, motelekben és más hasonló helyiségekben, „bed and breakfast“ típusú szállodákban) használatra szánt! Nem kereskedelmi használatra!
- A készülék töltésekor csak olyan biztonságos kifeszűltséget használjon, ami megfelel a készüléken levő jelölésnek.
- A porszívó kezelésekor legyen óvatos és kerülje a forgó kefével történő érintkezést (pl. **szabadon lengő ruházat, haj, ujjak, bizsuk, karkötők** stb.).
- A padló szívófejet a forgó kefével ne hagyja túl hosszú ideig bekapcsolva egy helyen! Ellenkező esetben a porszívózott felület károsodását okozhatja!
- A forgó kefével ellátott padlószívófej nem használható hosszúszáll szőnyegek porszívózására!
- Ne használja a porszívót és ne érintse meg annak adapterét ha nedves a keze vagy a lába!
- **Soha ne használja a készüléket (ne kapcsolja be) töltés közben!**
- **Ne porszívózzon megfelelően behelyezett szűrőrendszer és mikroszűrők nélkül.**
- A porszívót mindig kapcsolja ki, amikor az akkumulátor töltés alatt áll, valamint használat után.
- Ne porszívózzon nedves vagy vizes padlóburkolatot, ne használja a porszívót külső térben! A készülékbe történő nedvességbejutáskor annak megsérülése és üzemzavara veszélye léphet fel.
- Ne porszívózzon vizet, folyadékokat, vagy agresszív szereket!
- Ne porszívózzon éles tárgyakat (pl. **üveget, cserépdarabokat**), forró, éghető, robbanásveszélyes anyagokat (pl. **hamut, égő cigarettavégeket, benzint, hígítókat, aeroszol gőzöket**), de kenőanyagokat (pl. **zsírokat, olajokat**) és maró hatású anyagokat (pl. **savakat, hígítókat**) sem. Ezen anyagok felszívásakor a szűrő anyaga megsérülhet, ill. a porszívó megkárosodása következhet be.
- Nagyon finom porok szívásakor eltömődhetnek a mikroszűrők pórusai. Ezzel csökken a levegő áramlása és csökken a szívóteljesítmény. Ekkor ki kell tisztítani a mikroszűrőket, akkor is, ha az edény még nem telt meg. Ne használja a porszívót építési munkák közben / után, törmelék porszívózására, mint például **gipszkarton por, finom homok, cement, építési por, vakolat**, stb. Abban az esetben, ha ilyen jellegű szennyeződések / építőanyagok / stb. kerülnek bele az egységbe károsodás, vagy hibás működés léphet fel.

HÁLÓZATI ADAPTER:

- Ha ezen készülék adaptere megsérül, akkor az esetleges veszélyes helyzet elkerülése érdekében azt a gyártó, annak szerviztechnikusa vagy hasonlóan képzett személye útján ki kell cserélni.
- **FIGYELMEZTETÉS:** Az akkumulátor töltéséhez csak a készülékhez mellékelte hálózati adaptert használja.
- A hálózati töltőt csak helyiségben használja.
- A csomaghoz tartozó hálózati adaptert kizárólag ezen készülék töltésére használja, ne használja más célra!
- A csatlakozóvezetékét nem szabad éles, vagy forró tárgyakkal, nyílt lánggal megrongálni, nem szabad azt vízbe meríteni sem éles peremeken át hajlítani.

ORIGINAL

eta
VÝROBCE

A porszívó üzemzavarmentes működése biztosítása érdekében a gyártó cég által javasolt tesztelt mikroszűrőket kell használni.

II. TERMÉKLEÍRÁS

A – porszívó

- A1 – a **ON/OFF** nyomógomb
- A2 – levehető elszívófedél HEPA szűrővel
- A3 – tartófogantyú
- A4 – kihúzható kefe
- A5 – kefezárási gombok
- A6 – portartály-záró gombok

B – LED-es érintőképernyős kezelőpanel

- B1 – a szívóteljesítmény átkapcsolója
- B2 – szívóteljesítmény szint szimbólum
- B3 – AUTO üzemmód szimbólum
- B4 – akkumulátor állapot kijelző
- B5 – szívás eldugulás szimbólum
- B6 – kefe elakadás

C – portartó edény

- C1 – HEPA szűrő
- C2 – szeparátor
- C3 – csuklós alj
- C4 – alsó zárógomb

D – padló szívófej forgó kefével

- D1 – szívófej rögzítő nyomógomb
- D2 – univerzális kefe
- D3 – finom kefe (kemény padlókhöz)
- D4 – kefe rögzítő
- D5 – LED diódák a porszívó előtti tér megvilágítására

E – kis turbókefe közvetlen meghajtással

- E1 – fúvóka reteszelő gomb
- E2 – kefe reteszelő
- E3 – kivehető kefe

F – résszívó fej

- F1 – szívófej rögzítő nyomógomb

G – háziállat szőrápoló készlet

- G1 – aljszőr eltávolító kefe (furminátor)
- G2 – kifésülő kefe
- G3 – kefe rövidebb haj kifésüléséhez
- G4 – gomb a szőrtelenítéshez

Ha – fém szívócső csatlakozással

- Ha1 – csőzár gomb
- Ha2 – csatlakozás
- Ha3 – csatlakozás reteszelése

Hb – fém teleszkópos szívócső

- Hb1 – csőreteszelő gomb
- Hb2 – teleszkópos rész kioldógombja

I – rugalmas szívócső

- I1 – tömlőzár gomb
- I2 – szűkítő F réstisztító fejhez

J – akkumulátor

- J1 – hálózati csatlakozó
- J2 – töltésjelző lámpa
- J3 – akkumulátorzár gombok

K – hálózati adapter

La – töltőállvány / műanyag fali tartó

- La1 – bázis
- La2 – gerenda (2x)

Lb – műanyag fali tartó

- Lb1 – tartozékrögzítő hely

M – állvány rögzítőcsavarjai (4x)

N – facsavarok (2 db)

O – tiplikek (2 db)

P – tisztítóeszköz

Tartozékok	D	D2	D3	E	F	G1	G2	G3	Ha	Hb	I	I2	La	Lb	M	N	O	P
ETA3247-00	✓	✓	-	✓	✓	-	-	-	-	✓	-	-	-	✓	-	✓	✓	✓
ETA5247-00	✓	✓	✓	✓	✓	✓	✓	✓	✓	-	✓	✓	✓	-	✓	✓	✓	✓

III. A PORSZÍVÓ ELŐKÉSZÍTÉSE

Távolítsa el a csomagolóanyagokat, vegye ki a porszívót és tartozékait.
Távolítson el a készülékről minden esetleges tapadó fóliát, címkét vagy papírt.

A PORSZÍVÓ ÖSSZEÁLLÍTÁSA

A porszívó összeállításakor az 1.-7. ábra alapján járjon el. A megkívánt használati mód (rúd porszívó / kézi porszívó) szerint válassza ki a megfelelő tartozékokat (9. ábra).
A leszerelés során fordítva járjon el és oldja ki a reteszelő elemeket.

AZ AKKUMULÁTOR FELTÖLTÉSE

A porszívót feltöltés előtt kapcsolja ki! Csatlakoztassa az adaptert az **J1** töltő konnektorhoz, majd az el.hálózathoz. Az akkumulátort az eltávolítása után is töltheti (6. ábra). **Első üzembevétel előtt az akkumulátort min. 6 óráig kell feltölteni. Ezt követően a standard feltöltési időtartam kb. 5 óra.** A töltés állapotát és előrehaladását a **B** LED-panel jelzi (az akkumulátor töltöttségi állapotát %-ban mutatja), illetve kivett akkumulátor esetén a **J2** fényjelzés (villogó = töltés folyamatban; folyamatos fény = az akkumulátor töltve van).

Figyelmeztetés

- A porszívót azonnal töltsse fel, amint gyöngül a szívóteljesítmény.
- Erős igénybevételű munkavégzést követően vagy túlzottan meleg hőmérsékletű környezetben történő üzemeléskor az akkumulátor túlmelegedhet. Hagyja ekkor az akkumulátort feltöltése előtt lehűlni.

MŰKÖDÉSI IDŐK

Állítsa be a teljesítményt	Nyitvatartási idő *
MIN	Kb. 80 perc
MAX	Kb. 24 perc
* Megjegyzés: A megadott üzemidők az ETA belső tesztjein alapulnak, és csak új és teljesen feltöltött akkumulátorokra vonatkoznak. Az akkumulátor életkorától és elhasználtságától függően az üzemidő csökken.	

A TÖLŐÁLLVÁNY ÖSSZESZERELÉSE / A MŰANYAG FALI TARTÓ RÖGZÍTÉSE

Szerelje össze az állványt az 1. ábra szerint. Rögzítse az egyes részeket **M** csavarokkal. Az **La** rész külön is használható fali tartóként. Rögzítse az **La** műanyag konzolt a falhoz megfelelő rögzítőelemekkel.

Rögzítse az **Lb** műanyag fali tartót a falra a mellékelt (**N+O**) vagy más, a falhoz megfelelő rögzítőelemek segítségével.

Figyelmeztetés

- A műanyag fali tartót egy fali aljzathoz közel szerelje fel.
- **Ügyeljen arra, hogy a szerelés helye alatt a falban ne legyen elektromos, gáz- vagy vízvezeték.**

IV. A PORSZÍVÓ HASZNÁLATA (9. ábra)

Használatbavétele előtt hagyja, hogy a porszívó megfelelően feltöltődjön.

KEZELÉS

A ON/OFF nyomógomb (A1) - a porszívó be- és kikapcsolása

Szívóteljesítmény átkapcsoló (B1)

- A szívóteljesítmény beállítása (3 fokozat + AUTO üzemmód)
- AUTO üzemmódban a porszívó automatikusan szabályozza a szívóteljesítményt a szennyeződés szintjének megfelelően

Figyelmeztetés

A porszívó mindig AUTO üzemmódban van bekapcsolva.

VÉDELEM A FORGÓKEFE ELTÖMÖDÉSE ÉS A SZÍVÁS ELDUGULÁSA ELLEN

Ha a forgókefe eltömődött, a LED **B** kijelzőn többször felvillan az áthúzott kefe szimbólum, majd a porszívó kikapcsol. Ez a **D** padlófejre vonatkozik. A kisméretű turbókefe **E** esetében az áthúzott kefe szimbólum nem villog.

Ha a szívás eldugul, a **B5** szimbólum villogni kezd. Ezt követően kialszik a **B** LED-kijelző, majd a **B5** szimbólum is. Ez a védelem csak a 3. szívási szintre vonatkozik.

Figyelmeztetés

- Ha a forgókefe eltömődik vagy blokkolódik, kapcsolja ki a porszívót, távolítsa el az eltömődés/blokkolás okát, majd folytassa a porszívózást.
- Amennyiben az ETA324700270 padlótisztító egységet használja, és a porszívó kefehibát jelez, kapcsolja ki a porszívót. Távolítsa el a padlótisztító egységet, és helyezze fel helyette a **D** jelű padlófejet. Ha ezt követően a hiba nem jelentkezik, valószínűleg a padlótisztító egység sérült, nem pedig a porszívó. Ebben az esetben forduljon hivatalos szervizközponthoz, és kizárólag a padlótisztító egység javítását vagy garanciális ügyintézését intézze.

HÁZIÁLLAT SZŐRÁPOLÓ KÉSZLET (G)

Válassza ki a kívánt tartozékokat (1. ábra), kapcsolja be a porszívót és állítsa be a szívóteljesítményt.

MEGJEGYZÉS

- Mindig csak a háziállat száraz szőrzetét kezelje!
- Ne használja a készüléket kényes és érzékeny területek (szem, fül stb.) közelében.
- Ha az állatnak egészségügyi problémái vannak (pl. bőrbetegség), konzultáljon a kezelő állatorvossal a tartozék használatáról.

Aljszőr eltávolító kefe (furminátor) (G1)

A szőr növekedési irányában egyenletes mozdulatokkal, fokozatosan fésülje ki az elhalt (laza) szőrzetet az állat egész testéből. Szükség esetén a használat közben beszorult szőrszálakat a mechanikus szőrszedőfejjel távolíthatja el, amely a **G4** gomb megnyomásával aktiválható.

Kifésülő kefe (G2)

A szőr növekedési irányában rövidebb, egyenletes mozdulatokkal fokozatosan fésülje ki az elhalt (laza) aljszőrzetet az állat egész testéről. Szükség esetén a használat közben beszorult szőrszálakat a mechanikus szőrszagatóval távolíthatja el, amely a **G4** gomb megnyomásával aktiválható.

Kefe rövidebb haj kifésüléséhez (G3)

A szőr növekedési irányában rövidebb, egyenletes mozdulatokkal fokozatosan fésülje ki az elhalt (laza) aljszörzetet az állat egész testéről.

HIBAÜZENET

Kód	Jelentés	Megoldás
E1	Motorhiba	Ha a hibaüzenet közvetlenül a bekapcsolás után jelenik meg, lépjen kapcsolatba a hivatalos szervizközponttal.
	Hőbiztosíték aktiválása (motorvédelem)	Ha a hibaüzenet működés közben jelenik meg, kapcsolja ki a porszívót, és ellenőrizze, hogy nincs-e eltömődve a kefe, a szívócső vagy a portartály.
E2	Akkumulátorvédelem túlmelegedés és alacsony hőmérséklet ellen	Ha a hibaüzenet normál szobahőmérsékleten (kb. 18-22 °C) történő működés közben jelenik meg, forduljon hivatalos szervizhez.
		A környezeti hőmérséklet -5 °C-nál alacsonyabb. Ne használja a porszívót a megadott határérték alatti alacsony hőmérsékleten.
E3	Adapterhiba	Ellenőrizze az adaptert és a csatlakozását. Mindig csak a készülékhez mellékelt adaptert használja.
E4	Forgókefe hiba (rövidzár)	Lépjen kapcsolatba a hivatalos szervizközponttal.

V. A PORTARTÁLY ÉS A SZŰRŐ ELTÁVOLÍTÁSA

A PORTARTÁLY KIEMELÉSE

A portartó edény kivételekor Az **C** jelű ábra szerint járjon el. A szűrt szennyeződéseket az általános háztartási hulladékokkal együtt likvidálja (2. ábra). Az üres és kitisztított edényt helyezze fordított módon vissz a porszívóba.

SZŰRŐK ELTÁVOLÍTÁSA

A szűrők eltávolításához a 2., 3. ábrán látható módon járjon el. Az új/tisztított szűrők porszívóba való behelyezéséhez fordított módon járjon el.

VI. TISZTÍTÁS ÉS KARBANTARTÁS

Megjegyzések

- Higiéniai szempontból azt javasoljuk, hogy minden használatbavétel után ürítse ki a tartályt és tisztítsa ki a szűrőket.
- Maximális szívóhatás mindig tiszta szűrőkkel és üres portartállyal érhető el.
- A portartály minden egyes kiürítése után javasoljuk a szűrők kitisztítását.
- Nagyon finom por kiporszívózása esetén a szűrők pórusai eltömődhetnek. Ez csökkenti a levegő átáramlását és ezzel együtt csökken a szívóteljesítmény is. Ebben az esetben a szűrőt ki kell tisztítani, még akkor is, ha a tartály nem telt meg egészen.

Tisztítsa meg a porszívót és az adaptert puha nedves ruhával, ne használjon durva és agresszív tisztítószerkeket! Minden porszívózás után szemrevételezéssel ellenőrizze, hogy a keféken vagy a gyűjtőfejekken nem maradt-e szennyeződés. Ha igen, akkor ezeket a szennyeződéseket távolítsa el.

Szennyeződés-érzékelők

Rendszeresen tisztítsa meg a beszívónyílásban található szennyeződés-érzékelőket (8. ábra) egy kendővel vagy kis kefével.

Padlószívófej forgó kefével (D)

Távolítsa el a szennyeződéseket (különösen hajszalakat, az állati szőrzetet stb.), amelyek a keféhez tapadtak. A könnyebb tisztítás érdekében vegye ki a kefét (4. ábra).

Kis turbókefe közvetlen meghajtással (E)

Távolítsa el a szennyeződéseket (különösen hajszalakat, az állati szőrzetet stb.), amelyek a keféhez tapadtak. A könnyebb tisztítás érdekében vegye ki a kefét (5. ábra).

Állati szőrszálak rögzítése (G)

Távolítsa el a **G1**, **G2**, **G3** tartozékokra tapadt állati szőrt.

A portartó edény (C)

A **C** tartály első felét enyhén benedvesített puha ruhával törölje ki. A **C2** elválasztót fújja ki. A karbantartás elvégzése után hagyja, hogy minden alaposan megszáradjon.

HEPA szűrő (A2, C1)

A kilépési **A2/C1** jelű HEPA szűrőt enyhén rázza ki vagy fújja ki. Erősen szennyezett HEPA szűrőt le lehet öblíteni folyó langyos vízzel. Ezután hagyja azt alaposan megszáradni.

Figyelmeztetés

- A szűrők tisztításához ne használjanak agresszív mosó- vagy tisztítószerkeket sem pedig forró vizet.
- **Amennyiben a HEPA szűrőt vízzel határozza lemosni, akkor annak szűrőképessége lecsökken.** A szűrő mosása maximális ismétlése: 3x. Ezután új szűrőt kell vásárolni.
- A HEPA szűrőt tanácsosnak tartjuk évenként 2x kicserélni.
- A szűrők nem készültek mosogatógépben történő mosáshoz.

Nagyobb mértékű vagy olyan karbantartást, amelynél szükséges a készülék elektromos részeibe történő beavatkozás, csak szakszervíz végezhet!

A garanciával és a termékjavítással kapcsolatos információkat a www.eta.cz/servis-eu weboldalon találja.

A gyártó elérhetősége: info@eta.cz

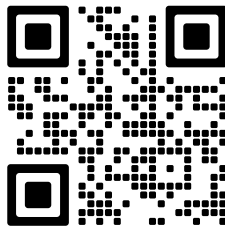

VII. ÖKOLÓGIA



Mérettől függően valamennyi csomagolóanyagra, komponensre és tartozékra rányomtatták azon anyagok jelzéseit, amelyeket előállításukhoz használtak, illetve azok újrahasznosítási jelzéseit.

A terméken, valamint a kísérő dokumentációban közzétett jelzések azt jelentik, hogy az elektromos vagy elektronikus termékeket nem szabad a kommunális hulladékkal együtt likvidálni. A helyes likvidálás céljából adja le azokat az arra kijelölt hulladékgyűjtő helyeken, ahol azokat ingyenesen átveszik. A termék helyes felszámolása értékes természeti forrásokat óvhat meg és segít a környezetre és az emberi egészségre kifejtett negatív hatásuk megelőzésében, amely a hulladékok helytelen felszámolása következményeként jelentkezhetne. Ez a készülék hosszú élettartamú Li-Ion akkumulátorral felszerelt. A környezetvédelem érdekében a készülék üzemképessége után a lemerült akkumulátort megfelelő módon ki kell szerelni belőle, az erre kijelölt speciális gyűjtőhálózatok segítségével az akkumulátor és a készülék biztonságos felszámolása szükségeltetik. További részletekért forduljon a helyi önkormányzathoz vagy a legközelebbi hulladékgyűjtő helyhez.

Az akkumulátor eltávolítása

Az akkumulátor eltávolítását az 6. ábra utasításai szerint hajtsa végre.

VIII. MŰSZAKI ADATOK

A készülék érintésvédelmi osztálya	III.
Akkumulátor	25,2 V Li-Ion
Tömeg cca (kg)	3,1
Termék méretei (mm)	255 x 260 x 1170

Akusztikus zajszint szintje 83 dB(A) re 1pW.

Töltő adapter	
A gyártó megnevezése vagy védjegye, a cég nyilvántartási száma és címe	ETA
A modell azonosító jele	BZ024-300080-AG
Bemeneti feszültség	100-240 V (AC)
Bemeneti frekvencia	50-60 Hz
Kimeneti feszültség	30,0 V (DC)
Kimeneti áramerősség	0,8 A
Kimeneti teljesítmény	24,0 W
Átlagos hatékonyság aktív módban	88,08 %
Hatékonyság alacsony terhelésnél (10 %)	83,46 %
Energiafogyasztás terhelésmentes állapotban	0,075 W
A készülék környezetvédelmi osztálya	II.

A technikai specifikációk és modell szerinti esetleges tartozékok változtatásának jogát a gyártó fenntartja! Illusztratív képek.

A termék akkumulátorának kapacitása fokozatosan csökken. Az akkumulátor kapacitása a készülék normál használata során csökken, és a készülék elhasználódásának minősül. Az akkumulátor kapacitásának csökkenése nem minősül a készülék meghibásodásának.

A KÉSZÜLÉKEN, ANNAK CSOMAGOLÁSÁN VAGY ÚTMUTATÓJÁBAN TALÁLHATÓ FIGYELMEZTETÉSEK ÉS SZIMBÓLUMOK:

HOUSEHOLD USE ONLY. DO NOT IMMERSE IN WATER OR OTHER LIQUIDS.

Kizárólag háztartási használatra alkalmas. Ne merítse vízbe vagy más folyadékba.



TO AVOID DANGER OF SUFFOCATION, KEEP THIS PLASTIC BAG AWAY FROM BABIES AND CHILDREN. DO NOT USE THIS BAG IN CRIBS, BEDS, ARRANGES OR PLAYPENS. THIS BAG IS NOT A TOY.



Fulladásveszély. Tartsa a PE zacskót gyermekektől elzárt helyen. A zacskó nem játékszer. Ne használja ezt a zacskót bölcsőkben, kiságyakban, babakocsikban, vagy gyerek járókákban.



FIGYELMEZTETÉST



Olvassa el a használati utasítást



Leválasztható töltő egység

eta x247

TERIER

INSTRUKCJA OBSŁUGI

Drogi Kliencie, dziękujemy za zakupienie naszego produktu. Prosimy o zachowanie niniejszej instrukcji wraz z paragonem i w miarę możliwości z opakowaniem i zawartością opakowania.

I. OSTRZEŻENIA DOTYCZĄCE BEZPIECZEŃSTWA



POSTANOWIENIA OGÓLNE:

- Wskazówki zawarte w instrukcji obsługi należy przekazać innemu użytkownikowi urządzenia.
- Sprawdź, czy dane dotyczące napięcia podane na tabliczce odpowiadają napięciu w sieci elektrycznej. Wtyczkę przewodu zasilania należy podłączyć do prawidłowo uziemionego gniazdka!
- Z urządzenia mogą korzystać dzieci powyżej 8 roku życia, oraz osoby z ograniczonymi zdolnościami fizycznymi lub umysłowymi, a także nieposiadające wiedzy lub doświadczenia w użytkowaniu tego typu urządzeń pod warunkiem, że będą one nadzorowane lub zostaną poinstruowane na temat bezpiecznego korzystania z tego urządzenia oraz zagrożeń wiążących się z jego używaniem. Bawienie się urządzeniem jest zabronione dzieciom. Czyszczenie i konserwacja bez nadzoru dorosłych jest dzieciom zabroniona. Dzieci poniżej 8 roku życia muszą trzymać się z daleka od urządzenia i jego adaptera.
- Aby uniknąć obrażeń, nie należy wkładać rąk/palców do szczotki obrotowej.
- Nigdy nie używaj urządzenia, jeśli ma uszkodzony adapter, jeśli nie działa prawidłowo, spadło na ziemię i uległo uszkodzeniu. W takich przypadkach zanieś urządzenie do specjalistycznego serwisu, aby sprawdzić jego bezpieczeństwo i prawidłowe działanie.
- **Nigdy nie zanurzaj w wodzie (nawet częściowo) zasilacza sieciowego, jego przewodu ani wtyczki, akumulatora oraz części silnikowej urządzenia i chroń je przed wilgocią! Jednocześnie zapobiegaj ich zalaniu.**
- **Przed opróżnieniem pojemnika lub konserwacją należy najpierw wyłączyć urządzenie.**
- **Produktu nie pozostawiaj włączonego bez dozoru!**
- Nie ładuj akumulatora, z którego wycieka elektrolit.
- Przy wyjmowaniu akumulatora urządzenie musi być odłączone od zasilacza ładującego.
- Akumulatora nie wolno wrzucać do ognia. Niebezpieczeństwo wybuchu!
- W celu zapewnienia bezpieczeństwa i prawidłowego funkcjonowania urządzenia, należy używać wyłącznie oryginalnych części zamiennych i akcesoriów zatwierdzonych przez producenta. W urządzeniu używaj wyłącznie typu akumulatora zatwierdzonego przez producenta. Nie używaj baterii, których nie wolno ładować.
- Nigdy nie używaj urządzenia do innych celów niż te, do których jest przeznaczony oraz w sposób opisany w niniejszej instrukcji. Nigdy nie używaj urządzenia do żadnych innych celów.
- Producent nie odpowiada za szkody spowodowane przez niepoprawne używanie urządzenia i akcesoriów. Za nieprawidłowe użytkowanie urządzenia jest między innymi uważane nieprzestrzeganie regularnej wymiany lub konserwacji wszelkich filtrów, jak opisano w rozdziale V., VI. jak również stosowanie nieoryginalnych filtrów, gdzie ze względu na ich własności, doszło do usterki lub uszkodzenia odkurzacza.

UŻYWANIE URZĄDZENIA:

- Produkt przeznaczony jest do stosowania w gospodarstwach domowych i podobnych miejscach (sklepy, biura i podobne miejsca pracy, hotele, motele i inne środowiska mieszkalne, w firmach świadczących usługi noclegowe ze śniadaniem)! Nie jest przeznaczone do użytku komercyjnego!
- Podczas ładowania urządzenie musi być zasilane bezpiecznym niskim napięciem odpowiadającym oznaczeniu na urządzeniu.
- Podczas obsługi z odkurzaczem, należy unikać kontaktu (np. **luźne ubranie, włosy, palce, biżuteria, bransolety**, itp.) z szczotką obrotową.
- Nie zostawiać włączonej końcówki podłogowej ze szczotką rotacyjną w jednym miejscu za długo! Mogłoby dojść do uszkodzenia odkurzonej powierzchni!
- Końcówka podłogowa z szczotką obrotową nie jest przeznaczona do zbierania zanieczyszczeń z dywanów z wysokim włosiem!
- **Nigdy nie należy używać odkurzacza lub dotykać zasilacza mokrymi rękami lub nogami!**
- **Nigdy nie używaj urządzenia (nie włączaj go) podczas ładowania!**
- Podczas ładowania akumulatora i po użyciu, należy zawsze odkurzacze wyłączyć.
- Nie odkurzaj mokrej lub wilgotnej wykładziny, nie używaj odkurzacza na zewnątrz! Przy przeniknięciu wilgoci do agregatu powstaje niebezpieczeństwo jego uszkodzenia i wycofanie z eksploatacji.
- Nie odkurzać wody, cieczy lub płynów agresywnych!
- Nie odkurzaj przedmiotów ostrych np. odłamków szkła, stłuczek, przedmiotów gorących, palnych, wybuchowych (np. **popiołu, palących się niedopałków papierosów, benzyny, rozpuszczalników a opary aerozoli**), ale ani smarów np. **tłuszczy, olejów, środków żrących (np. kwasów, rozpuszczalników)**. Przy odkurzaniu takich przedmiotów może dojść do uszkodzenia worka na kurz, jak i odkurzacza.
- Podczas odkurzania bardzo drobnego pyłu mogą zostać zablokowane pory mikrofiltrów. Ograniczy się przepustowość powietrza i siła ssania słabnie. Konieczne jest zatem w tym przypadku wyczyścić filtry pyłowe lub wymienić lub opróżnić pojemnik na odpad nawet, jeśli nie jest jeszcze pełny. Nie wolno używać odkurzacza do zbierania zanieczyszczeń wytwarzanych podczas prac budowlanych / po pracach budowlanych, takich jak pył z płyt gipsowo – **kartonowych, drobny piasek, cement, pył budowlany, części tynku** itp. Podczas przenikania tych zanieczyszczeń / materiałów budowlanych luzem/ sypkich materiałów budowlanych do agregatu, istnieje ryzyko uszkodzenia i zakończenie użytkowania.

ZASILACZ:

- Jeśli adapter tego urządzenia jest uszkodzony, musi zostać wymieniony przez producenta, jego serwisanta lub podobnie wykwalifikowaną osobę, aby uniknąć niebezpiecznej sytuacji.
- **OSTRZEŻENIE:** Aby naładować akumulator, należy używać tylko zasilacza sieciowego dostarczonego z tym urządzeniem.
- Zasilacza należy używać tylko w pomieszczeniu.
- Zasilacz sieciowy dostarczany wraz z urządzeniem jest przeznaczony tylko do tego urządzenia, nie należy go używać do innych celów.
- Dopilnuj, aby kabel zasilający nie został uszkodzony przez ostre lub gorące przedmioty i ogień. Nie powinien być zanurzany w wodzie lub załamywać się na ostrych krawędziach.

ORIGINAL



VÝROBCE

Aby odkurzacze pracował bez usterki należy koniecznie używać testowanych mikrofiltrów zalecanych przez producenta.

II. WYPOSAŻENIE I AKCESORIA ODKURZĄCY

A – odkurzacz

- A1 – przycisk ON/OFF
- A2 – zdejmowana pokrywa wylotowa z filtrem HEPA
- A3 – uchwyt
- A4 – wysuwana szczotka
- A5 – przyciski blokady szczotki
- A6 – przyciski blokady pojemnika na kurz

B – dotykowy panel sterowania LED

- B1 – przełącznik mocy ssania
- B2 – symbol poziomu mocy ssania
- B3 – symbol trybu AUTO
- B4 – wyświetlacz stanu akumulatora
- B5 – symbol zatkania ssania
- B6 – zablokowanie szczotki

C – zbiornik na kurz

- C1 – filtr HEPA
- C2 – separator
- C3 – spód na zawiasach
- C4 – przycisk blokady dna

D – końcówka podłogowa ze szczotką rotacyjną

- D1 – przycisk blokowania końcówki
- D2 – uniwersalna szczotka
- D3 – szczotka delikatna (do podłóg twardych)
- D4 – blokada szczotki
- D5 – diody LED do oświetlenia obszaru przed odkurzaczem

E – mała szczotka turbo z bezpośrednim napędem

- E1 – przycisk blokowania nasady
- E2 – blokowanie szczotki
- E3 – wymiowana szczotka

F – nasadka szczelinowa

- F1 – przycisk blokowania końcówki

G – zestaw do pielęgnacji sierści zwierząt

- G1 – szczotka do podszerstka (furminator)
- G2 – szczotka do rozczesywania
- G3 – szczotka do czesania krótszych włosów
- G4 – przycisk do usuwania sierści

Ha – metalowa rura ssąca z przegubem

- Ha1 – przycisk blokady rury
- Ha2 – przegub
- Ha3 – blokada przegubu

Hb – metalowa teleskopowa rura ssąca

- Hb1 – przycisk blokady rury
- Hb2 – przycisk wysuwanej części

I – elastyczny wąż ssący

- I1 – przyciski blokady węża
- I2 – redukcja do dyszy szczelinowej F

J – akumulator

- J1 – złącze zasilania
- J2 – kontrolka ładowania
- J3 – przyciski blokowania akumulatora

K – zasilacz

La – podstawa ładująca / plastikowy uchwyt ścienny

- La1 – opierać
- La2 – belka (2x)

Lb – plastikowy uchwyt ścienny

- Lb1 – miejsce na zamocowanie akcesoriów

M – śruby blokujące stojak (4x)

N – wkręty (2 szt.)

O – kołki rozporowe (2 szt.)

P – narzędzie czyszczące

Akcesoria	D	D2	D3	E	F	G1	G2	G3	Ha	Hb	I	I2	La	Lb	M	N	O	P
ETA3247-00	✓	✓	-	✓	✓	-	-	-	-	✓	-	-	-	✓	-	✓	✓	✓
ETA5247-00	✓	✓	✓	✓	✓	✓	✓	✓	✓	-	✓	✓	✓	-	✓	✓	✓	✓

III. PRZYGOTOWANIE ODKURZACZA

Usuń materiał pakowy, wyjmij odkurzacz i akcesoria.
Z urządzenia usuń wszystkie folie adhezyjne, naklejki lub papier.

MONTAŻ ODKURZACZE

Podczas montażu odkurzacza postępuj wg rysunku 1-7. W zależności od pożądanego zastosowania (odkurzacz pionowy / odkurzacz ręczny) wybrać odpowiednie akcesoria (rys. 9). Podczas demontażu należy postępować w odwrotny sposób i odblokować elementy blokujące.

ŁADOWANIE AKUMULATORA

Przed ładowaniem wyłącz odkurzacz! Podłączyć adapter do złącza ładowania **J1**, a następnie do prądu. Akumulator można ładować również po jego wyjęciu (rys. 6). **Przed pierwszym użyciem akumulator należy ładować min. 6 godzin. Potem standardowy czas ładowania wynosi ok. 5 godzin.** Stan i postęp ładowania są wskazywane na panelu LED **B** (wyświetlającym stan naładowania akumulatora w %) lub za pomocą sygnału świetlnego **J2** w przypadku wyjętego akumulatora (miganie = ładowanie w toku; stałe światło = akumulator jest naładowany).

Ostrzeżenie

- Odkurzacz naładuj jak tylko moc ssania słabnie.
- Po skończeniu ciężkiej pracy lub w gorącym środowisku akumulator może być zbyt gorący do ładowania. Przed ładowaniem akumulator musi ostygnąć.

CZAS PRACY

Nastawiona moc	Czas pracy *
MIN	Ok. 80 minut
MAX	Ok. 24 minut

* **Uwaga:** Podane czasy pracy opierają się na wynikach własnych testów firmy ETA i dotyczą tylko nowego i w pełni naładowanego akumulatora. W zależności od wieku i zużycia akumulatora czas pracy skraca się.

MONTAŻ STACJI ŁADOWANIA / ZAMOCOWANIE PLASTIKOWEGO UCHWYTU NA ŚCIANĘ

Zmontuj stojak zgodnie z rys. 1. Zamocuj poszczególne części za pomocą śrub **M**. Część **La** może być używana oddzielnie jako uchwyt ścienny. Przymocuj plastikowy wspornik **La** do ściany za pomocą odpowiednich elementów mocujących.

Przymocuj plastikowy uchwyt **Lb** do ściany za pomocą dołączonych elementów (**N+O**) lub innych odpowiednich materiałów montażowych.

Ostrzeżenie

- Należy zadbać, aby gniazdko znajdowało się wystarczająco blisko plastikowego uchwytu.
- **Należy uważać, aby w miejscu zakotwiczenia plastikowego łącznika do ściany nie była pod tynkiem instalacja elektryczna, telefoniczna, wodociągowa itp.**

IV. ZASTOSOWANIE ODKURZACZA (rys. 9)

Przed użyciem odkurzacza należy naładować wystarczająco.

STEROWANIE

- Przycisk ON/OFF (A1)** - włączenie/wyłączenie odkurzacza
- Przełącznik mocy ssania (B1)** - Ustawienie mocy ssania (3 poziomy + tryb AUTO)
- W trybie AUTO odkurzacza automatycznie reguluje moc ssania w zależności od poziomu zabrudzenia

Ostrzeżenie

Odkurzacza jest zawsze włączony w trybie AUTO.

OCHRONA PRZED ZABLOKOWANIEM OBRACAJĄCEJ SIĘ SZCZOTKI I ZATKANIEM SSANIA

Jeśli szczotka obrotowa jest zablokowana, symbol przekreślonej szczotki miga kilka razy na wyświetlaczu LED **B**, a następnie odkurzacza zostaje wyłączony. Odczyty to końcówki podłogowej **D**. W przypadku małej turboszczotki **E** symbol przekreślonej szczotki nie miga. W przypadku zatkania ssania symbol **B5** zacznie migać. Następnie zgaśnie wyświetlacz LED **B**, a potem także symbol **B5**. Ta ochrona dotyczy tylko 3. poziomu ssania.

Uwaga

- W przypadku zapchania lub zablokowania szczotki obrotowej należy wyłączyć odkurzacza, usunąć przyczynę zapchania/zablokowania, a następnie kontynuować odkurzanie.
- Jeżeli korzystasz z myjki podłogowej ETA324700270, a odkurzacza zgłasza błąd szczotki, wyłącz odkurzacza. Zdejmij myjkę podłogową i załóż ssawkę podłogową **D**. Jeśli po tym błąd się nie pojawi, prawdopodobnie uszkodzona jest myjka podłogowa, a nie odkurzacza. W takim przypadku skontaktuj się z autoryzowanym serwisem i zgłoś wyłącznie naprawę lub reklamację myjki podłogowej.

ZESTAW DO PIELĘGNACJI SIERŚCI ZWIERZĄT (G)

Wybierz odpowiednie nasadki (rys. 1), włącz odkurzacza i wyreguluj moc ssania.

UWAGA

- Zabiegowi należy zawsze poddawać wyłącznie suchą sierść (włosy) zwierzęcia!
- Nie używaj urządzenia w pobliżu delikatnych i wrażliwych miejsc (oczy, uszy itp.).
- Jeśli u zwierzęcia występują problemy zdrowotne (np. choroby skóry), należy skonsultować się z lekarzem weterynarii prowadzącym zwierzę w sprawie użycia przystawki.

Szczotka do podszerstka (furminator) (G1)

Wykonując płynne ruchy zgodnie z kierunkiem wzrostu sierści, należy stopniowo wyczesywać martwe (luźne) włosy z całego ciała zwierzęcia. W razie potrzeby można usunąć uwięzione włosy podczas użytkowania za pomocą mechanicznego zbieraka włosów, który jest aktywowany przez naciśnięcie przycisku **G4**.

Szczotka do rozczesywania (G2)

Używając krótszych, płynnych pociągnięć w kierunku wzrostu włosa, stopniowo wyczesuj martwy (luźny) podszerstek z całego ciała zwierzęcia.

W razie potrzeby można usunąć uwięzioną sierść podczas użytkowania za pomocą mechanicznego zbieraka, który jest aktywowany przez naciśnięcie przycisku **G4**.

Szczotka do czesania krótszych włosów (G3)

Używając krótszych, płynnych pociągnięć w kierunku wzrostu włosa, stopniowo wyczesuj martwy (luźny) podszerstek z całego ciała zwierzęcia.

KOMUNIKAT O BŁĘDZIE

Kod	Znaczenie	Rozwiązanie
E1	Awaria silnika	Jeśli komunikat o błędzie pojawi się natychmiast po włączeniu, należy skontaktować się z autoryzowanym centrum serwisowym.
	Aktywacja bezpiecznika termicznego (ochrona silnika)	Jeśli komunikat o błędzie pojawi się podczas pracy, wyłącz odkurzacz i sprawdź, czy szczotka, rury ssące lub pojemnik na kurz nie są zapchane.
E2	Ochrona akumulatora przed przegrzaniem i niską temperaturą	Jeśli komunikat o błędzie pojawi się podczas pracy w normalnej temperaturze pokojowej (ok. 18-22°C), należy skontaktować się z autoryzowanym centrum serwisowym.
		Temperatura otoczenia jest niższa niż -5 °C. Nie używaj odkurzacza w temperaturach poniżej podanej granicy.
		Temperatura otoczenia jest zbyt wysoka. Odkurzacz należy używać w idealnej temperaturze pokojowej.
E3	Błąd adaptera	Sprawdź zasilacz i jego podłączenie. Zawsze używaj wyłącznie zasilacza dostarczonego z tym urządzeniem.
E4	Błąd (zwarcie) szczotki obrotowej	Skontaktuj się z autoryzowanym centrum serwisowym.

V. WYJĘCIE POJEMNIKA NA KURZ I FILTRU

WYJĘCIE POJEMNIKA NA KURZ

Przy wyjęciu pojemnika na kurz **C** postępuj wg rys. 2. Odkurzone zabrudzenia usuń z odpadami z gospodarstwa domowego. Pusty i wyczyszczony pojemnik włożyć powrotem do odkurzacza.

WYJMOWANIE FILTRÓW

Aby wyjąć filtry, postępuj zgodnie z rysunkiem 2, 3. Odwróć procedurę, aby włożyć nowe/ wyczyszczone filtry do odkurzacza.

VI. CZYSZCZENIE I KONSERWACJA

Uwagi

- Z punktu widzenia higienicznego zalecamy opróżnianie pojemnika i czyszczenie filtrów po każdym użyciu.
- Maksymalny efekt ssania osiągnąć można przy użyciu czystych filtrów i pustego pojemnika na kurz.
- Po każdym opróżnieniu pojemnika zalecamy wyczyszczenie filtrów.
- Podczas odkurzania bardzo drobnego pyłu, pory filtrów mogą się zatkać. Zmniejsza to przepływ powietrza i zmniejsza się siła ssania. Dlatego konieczne jest czyszczenie filtrów w tym przypadku, nawet jeśli pojemnik nie jest pełny.

Powierzchnię odkurzacza czyścić miękką, wilgotną ściereczką, nie używać szorstkich i agresywnych detergentów! Po każdym odkurzeniu skontroluj wizualnie, czy na szczotkach lub zbierakach nie przychwyciły się nieczystości. Jeżeli tak należy je usunąć.

Czujniki zanieczyszczeń

Regularnie czyść czujniki zanieczyszczeń znajdujące się w obszarze zasysania (rys. 8) za pomocą ściereczki lub małej szczoteczki.

Dysza podłogowa ze szczotką obrotową (D)

Usunąć zanieczyszczenia (zwłaszcza włosy, sierść zwierząt itp.), które pozostały na szczotce. Aby ułatwić czyszczenie, wyjąć szczotkę (rys. 4).

Mała szczotka turbo z bezpośrednim napędem (E)

Usunąć zanieczyszczenia (zwłaszcza włosy, sierść zwierząt itp.), które pozostały na szczotce. Aby ułatwić czyszczenie, wyjąć szczotkę (rys. 5).

Przystawka do sierści zwierzęcej (G)

Usuwa sierść zwierzęcą, która przywarła do nasadek **G1**, **G2**, **G3**.

Pojemnik na kurz (C)

Powierzchnię i wnętrze pojemnika **C** czyścić miękką, wilgotną ściereczką. Wydymuchać separator **C2**. Po przeprowadzeniu utrzymania wszystko dokładnie wysuszyć.

Filtr HEPA (A2, C1)

HEPA filtr wylotowy **A2/C1** delikatnie wyklep lub przedmuchać. Jeśli zanieczyszczenie jest silnie filtr HEPA można spłukać pod bieżącą letnią wodą. Następnie pozostaw do całkowitego wyschnięcia.

Ostrzeżenie

- Do czyszczenia filtrów nie należy używać agresywnych środków piorących ani gorącej wody.
- **Jeśli zdecydujesz się filtr HEPA przemyć wodą, zmniejszą jego możliwości filtrowania.** Maksymalna liczba umycia filtra wynosi trzy. Następnie konieczne jest kupić nowy.
- Filtr HEPA powinien zostać wymieniany 2 razy w roku.
- Filtry nie są przeznaczone do mycia w zmywarce.

Rozległą konserwację lub konserwację, która wymaga ingerencji do wewnętrznej części urządzenia, może wykonać wyłącznie specjalistyczny serwis!

Nieprzestrzeganie wskazówek producenta powoduje utratę prawa do napraw!

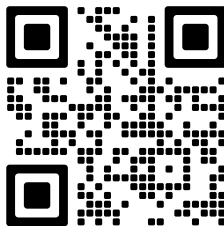

Informacje dotyczące reklamacji i napraw produktów można znaleźć na stronie www.eta.cz/servis-eu.

VII. EKOLOGIA



Jeżeli tylko pozwoliły na to rozmiary, na wszystkich elementach wydrukowano znaki materiałów zastosowanych do produkcji opakowań, komponentów i wyposażenia, jak również ich przetwarzania wtórnego. Symbole umieszczone na produktach lub w załączonej dokumentacji oznaczają, że zastosowanych elementów elektrycznych lub elektronicznych nie można poddawać utylizacji wraz z odpadem komunalnym. Produkt należy odnieść do specjalnych punktów zbiorczych, w których będą przyjęte bez opłaty. Dzięki poprawnej utylizacji pomogą Państwo zachować cenne źródła i pomogą w profilaktyce ewentualnych negatywnych wpływów na środowisko naturalne i zdrowie ludzkie. Niewłaściwy sposób utylizacji urządzenia może podlegać karze – zgodnie z przepisami krajowymi i międzynarodowymi. Urządzenie jest wyposażone w akumulator Li-Ion o długiej żywotności. Aby chronić środowisko jest wymagane po zakończeniu działania urządzenia wyładowany akumulator zdemontować i w odpowiedni sposób, poprzez specjalną sieć punktów zbiorczych, akumulator i urządzenie bezpiecznie zlikwidować. W celu uzyskania innych szczegółowych informacji dotyczących utylizacji należy zwrócić się do najbliższego urzędu lub punktu zbiorczego.

Wyjęcie akumulatora

Wyjąć akumulator zgodnie z instrukcjami na rys. 6.

VIII. DANE TECHNICZNE

Klasa izolacyjna odkurzacz	III.
Akumulator	25,2 V Li-Ion
Masa (kg) ok	3,1
Wymiary produktu (mm)	255 x 260 x 1170

Poziom hałasu 83 dB(A) re 1pW.

Adapter zasilania	
Nazwa producenta lub znak towarowy, handlowy numer rejestracyjny i adres	ETA
Znak identyfikacyjny modelu	BZ024-300080-AG
Napięcie wejściowe	100-240 V (AC)
Częstotliwość wejściowa	50-60 Hz
Napięcie wyjściowe	30,0 V (DC)

Adapter zasilania	
Prąd wyjściowy	0,8 A
Moc wyjściowa	24,0 W
Sprawność średnia w trybie aktywnym	88,08 %
Sprawność przy niskim obciążeniu (10 %)	83,46 %
Zużycie energii w stanie bez obciążenia	0,075 W
Urządzenie klasy ochrony	II.

Zmiana specyfikacji technicznych i akcesoriów w zależności od modelu produktu jest zastrzeżona przez producenta.

Pojemność akumulatora produktu stopniowo maleje. Zmniejszenie pojemności akumulatora występuje podczas normalnego użytkowania urządzenia i jest uważane za zużycie urządzenia. Zmniejszenie pojemności akumulatora nie stanowi wady urządzenia.

OSTRZEŻENIA I SYMBOLE UŻYTE NA URZĄDZENIACH, OPAKOWANIACH LUB W INSTRUKCJI:

HOUSEHOLD USE ONLY. DO NOT IMMERSE IN WATER OR OTHER LIQUIDS.

Tylko do zastosowania w gospodarstwie domowym. Nie zanurzać do wody lub innych cieczy.



TO AVOID DANGER OF SUFFOCATION, KEEP THIS PLASTIC BAG AWAY FROM BABIES AND CHILDREN. DO NOT USE THIS BAG IN CRIBS, BEDS, CARRIAGES OR PLAYPENS. THIS BAG IS NOT A TOY.



Niebezpieczeństwo uduszenia. Tego worka nie należy używać w kołyskach, łóżeczkach, wózkach lub kojczach dziecięcych. Torebkę z PE położyć w miejscu będącym poza zasięgiem dzieci. Torebka nie służy do zabawy!



OSTRZEŻENIE



Zapoznaj się z instrukcją obsługi



Zdemowana jednostka zasilająca

eta x247

TERIER

BEDIENUNGSANLEITUNG

Sehr geehrter Kunde, wir bedanken uns, dass Sie unser Produkt gekauft haben. Bewahren Sie diese Bedienungsanleitung zusammen mit der Garantiebescheinigung und wenn möglich auch mit der Verpackung und deren Inhalt auf.

I. SICHERHEITSHINWEISE**ALLGEMEINE BESTIMMUNGEN:**

- Die Anweisungen der Anleitung betrachten Sie als Teil des Elektrogerätes und übergeben Sie die Anleitung an jeden weiteren Nutzer.
- Überprüfen Sie, ob die Angabe auf dem Typenschild der Spannung in ihrer elektrischen Steckdose entspricht. Es ist notwendig den Stecker des Netzteils nur zur Steckdose einer solchen elektrischen Installation anzuschließen, die den entsprechenden Normen entspricht.
- **Dieses Gerät darf von Kindern im Alter von mehr als 8 Jahren oder Personen mit eingeschränkten physischen oder mentalen Fähigkeiten oder mit unzureichenden Erfahrungen und Kenntnissen genutzt werden, wenn sie unter Aufsicht sind oder über die Nutzung des Gerätes auf eine sichere Art und Weise angewiesen wurden und sich eventueller Gefahren bewusst sind. Es muss gesichert werden, dass Kinder mit dem Gerät nicht spielen. Reinigung und Wartung darf von Kindern unter 8 Jahren und ohne Aufsicht nicht durchgeführt werden. Kinder unter 8 Jahren müssen sich vom Gerät und seinem Adapter fernhalten.**
- **Wegen Unfallvorbeugung stecken Sie Ihre Hände und Finger nicht in die Rotationsbürste.**
- **Verwenden Sie das Gerät nicht, falls der Netzteil beschädigt wurde, falls es nicht richtig funktioniert, auf den Boden gefallen ist und beschädigt wurde. In solchen Fällen bringen Sie das Gerät zum Fachservice, um seinen sicheren Betrieb und richtige Funktion überprüfen zu lassen.**
- **Tauchen Sie das Netzteil, dessen Kabel oder Stecker, den Akku sowie das Motorteil des Geräts niemals (auch nicht teilweise) in Wasser ein und schützen Sie sie vor Feuchtigkeit! Verhindern Sie außerdem, dass sie mit Wasser übergossen oder bespritzt werden.**
- **Vor jeglichem Umgang mit den Behältern oder vor der Wartung schalten Sie das Gerät immer aus!**
- **Lassen Sie das Gerät nicht ohne Aufsicht laufen!**
- Beim Aufladen des Akkus ist der Netzteil warm, was ein völlig normaler Zustand ist.
- Laden Sie einen solchen Akku nicht auf, von dem Elektrolyt austritt.
- Beim Demontieren des Akkus muss das Gerät vom Netzteil getrennt sein.
- Das Austreten des Elektrolyts aus dem Akku ist durch das Überlasten des Staubsaugers oder durch die Verwendung des Staubsaugers in extrem hohen Temperaturen verursacht. Werden Sie mit Elektrolyt bespritzt, waschen Sie die entsprechende Stelle mit Wasser und Seife und spülen Sie sie mit Zitronenwasser mit Essig ab. Beim Besprühen von Augen spülen Sie das betroffene Auge mehrere Minuten mit klarem Wasser ab und suchen Sie ärztliche Hilfe aus.

- Verbinden Sie die Kontakte des Akkus und des Netzteiles nicht! Falls Sie den Akku nicht verwenden, halten Sie ihn außerhalb der Reichweite von metallenen Gegenständen wie Büroklammern, Münzen, Schlüssel, Nagel, Schrauben und weiteren kleinen Metallgegenständen, die einen Kurzschluss an den Akku-Klammern verursachen können. Ein Kurzschluss am Akku kann Verbrennungen oder Brand verursachen. Werfen Sie den Akku nicht ins Feuer. Explosionsgefahr!
- Während eines normalen Betriebs werden die Akkus nicht entnommen. Entnehmen Sie den Akku nur, wenn das Gerät entsorgt werden soll (siehe Abs. **VII. ÖKOLOGIE**).
- Um richtige Funktion und Sicherheit zu gewährleisten, verwenden Sie nur Originalteile und das durch den Hersteller genehmigte Zubehör. Verwenden Sie im Gerät nur den vom Hersteller zugelassenen Akkutyp. Verwenden Sie keine Batterien, die nicht aufgeladen werden dürfen.
- Verwenden Sie dieses Gerät samt seines Zubehörs nur zu Zwecken, zu denen es bestimmt wurde, wie in dieser Anleitung beschrieben. Verwenden Sie das Gerät zu keinen anderen Zwecken.
- Eventuelle Texte und Bilder in Fremdsprachen auf den Verpackungen oder auf dem Gerät sind am Ende der jeweiligen Sprachversion übersetzt und erklärt.
- Der Hersteller ist für die Schäden, die durch unrichtige Nutzung des Gerätes verursacht werden, im Falle der Nicht-Einhaltung der oben aufgeführten Sicherheitsvorschriften nicht verantwortlich. Als unrichtige Verwendung wird unter anderem das Nicht-Einhalten des regelmäßigen Umtausches und der Wartung sämtlicher Filter laut Anweisungen im Kapitel **V., VI.** sowie die Verwendung von nicht originellen Filtern, infolge deren Eigenschaften es zur Panne oder Beschädigung des Staubsaugers gekommen ist, angesehen.

VERWENDUNG DES GERÄTES:

- Das Gerät ist ausschließlich zur Nutzung in den Haushalten und zu ähnlichen Zwecken (Geschäfte, Büros und ähnliche Arbeitsstellen, Hotels, Motels und andere Wohnräume, in Betrieben mit Bed-and-Breakfast-Service) bestimmt! Es ist nicht zu kommerziellen Zwecken bestimmt!
- Beim Umgang mit dem Gerät vermeiden Sie jeglichen Kontakt (z.B. **durch freihängende Bekleidung, Haare, Finger, Schmuck, Armband** usw.) mit der Rotationsbürste.
- Lassen Sie den Bodenstutzen nicht zu lange an einer Stelle eingeschaltet! Dies könnte die zu saugende Oberfläche beschädigen!
- Die Staubsaugerdüse mit der Rotationsbürste eignet sich nicht zum Staubsaugen vom Schmutz an Teppichen mit langem Haar!
- **Verwenden Sie den Staubsauger und betasten Sie den Netzteil nie mit feuchten Händen oder Füßen!**
- **Benutzen Sie das Gerät niemals während des Ladevorgangs!**
- **Staubsaugen Sie nie ohne richtig installiertes Filtersystem oder Mikrofilter.**
- Beim Aufladen des Akkus und nach der Verwendung schalten Sie das Gerät immer aus.
- Führen Sie das Aufladen des Akkus bei üblicher Raumtemperatur durch und lassen Sie den Akku nicht bei Temperaturen, die höher als 50 °C sind. Somit beugt man der Beschädigung des Akkus vor.
- Das Gerät muss nur bei einer sicheren kleinen Spannung, die der Markierung am Gerät entspricht, aufgeladen werden.
- Kommt es zur Verstopfung der Öffnungen/Teile für die Luftleitung, schalten Sie das Gerät aus und entfernen Sie die Ursache der Verstopfung.
- Staubsaugen Sie keine feuchten oder nassen Bodenbeläge, verwenden Sie den Staubsauger nicht in Außenräumen! Beim Eindringen von Nässe ins Aggregat entsteht Beschädigungsgefahr und Betriebsunterbrechung.
- Saugen Sie kein Wasser, Flüssigkeiten oder aggressive Flüssigkeiten ein!
- Saugen Sie keine scharfen Gegenstände (z.B. **Glas, Glasscherben**), heiße, entflammbare, sprengende Gegenstände (z.B. **Asche, brennende Zigarettenreste, Benzin, Lösemittel und Aerosol-Dämpfe**), Schmiermittel (**Fette, Öle**), Ätzmittel (z.B. **Säuren, Lösemittel**) ein. Durch Einsaugen dieser Gegenstände kann es zur Beschädigung des Filters, ev. des Gerätes kommen.

- Beim Staubsaugen von Feinstaub können sich die Filterporen verstopfen. Damit verringern sich die Luftdurchgängigkeit und die Saugleistung. Deshalb ist es wichtig, in einem solchen Fall die Filter zu reinigen, obwohl der Behälter noch nicht voll ist. Verwenden Sie das Gerät nicht zum Einsaugen von Schmutz, der bei oder nach Bauarbeiten entsteht, wie **Gipskartonstaub, feiner Sand, Zement, Baustellenstaub, Verputzteile** u.a. Beim Eintritt dieser Schmutzteile / Schütt-Baumaterial ins Aggregat entsteht Risiko seiner Beschädigung und einer Betriebsstörung.
- **Das Gerät darf nicht in feuchten oder nassen Bedingungen, in Räumen mit Brandgefahr oder Explosionsgefahr** (Räume, in denen Chemikalien, Treibstoffe, Öle, Farben und andere entflammbare, oder flüchtige Stoffe gelagert werden) verwendet werden.

NETZTEIL:

- Ist der Netzteil dieses Gerätes beschädigt, muss er durch den Hersteller, seinen Service-Techniker oder durch eine ähnlicherweise qualifizierte Person repariert werden, so dass gefährliche Situationen vermieden werden.
- **HINWEIS:** Zum Aufladen des Akkus verwenden Sie nur den Netzteil, der mit diesem Gerät geliefert wurde.
- Verwenden Sie den Netzteil lediglich im Innenraum.
- Der mit diesem Gerät gelieferte Netzteil ist nur für dieses Gerät bestimmt, verwenden Sie ihn nicht zu anderen Zwecken.
- Die Einspeisung des Netzteiles darf mit heißen oder scharfen Gegenständen oder mit offener Flamme nicht beschädigt werden, man darf ihn nicht ins Wasser tauchen oder über scharfe Kanten biegen.

ORIGINAL



VÝROBCE

Für einen störungsfreien Betrieb des Staubsaugers ist es notwendig die getesteten, durch den Hersteller empfohlenen Filter zu verwenden.

II. AUSSTATTUNG UND ZUBEHÖR DES STAUBSAUGERS

A – Staubsauger

- A1 – Taste EIN/AUS
- A2 – Abnehmbarer Auspuffdeckel mit HEPA-Filter
- A3 – Halter
- A4 – Ausziehbare Bürste
- A5 – Bürstenarretierungstasten
- A6 – Behälterarretierungstasten für den Staubbehälter

B – Touch-Bedienfeld mit LED-Anzeige

- B1 – Saugleistung-Schalter
- B2 – Symbol für Saugkraftstufe
- B3 – Symbol für AUTO-Modus
- B4 – Anzeige des Akkuzustands
- B5 – Symbol für Saugverstopfung
- B6 – Bürstenblockierung

C – Schmutzbehälter

- C1 – HEPA-Filter
- C2 – Trenner
- C3 – Klappboden
- C4 – Bodenarretierungstaste

D – Saugdüse mit Rotationsbürste

- D1 – Verriegelungstaste - Saugdüse
- D2 – Universalbürste
- D3 – Feinbürste (für Hartböden)
- D4 – Verriegelung - Bürste
- D5 – LED-Dioden zur Beleuchtung des Raumes vor dem Staubsauger

E – Kleine Turbobürste mit Direktantrieb

- E1 – Taste Düsenarretierung
- E2 – Bürstenarretierung
- E3 – Abnehmbare Bürste

F – Spaltendüse

- F1 – Verriegelungstaste

G – Set für die Fellpflege von Haustieren

- G1 – Unterhaarbürste (Furminator)
- G2 – Bürste zum Auskämmen
- G3 – Bürste zum Auskämmen kürzerer Haare
- G4 – Taste zum Entfernen von Fell

Ha – Metallsaugrohr mit Gelenk

- Ha1 – Schlauchverriegelungsknopf
- Ha2 – Gelenk
- Ha3 – Gelenkverriegelung

Hb – teleskopisches Saugrohr aus Metall

- Hb1 – Rohrverriegelungstaste
- Hb2 – Taste zum Ausfahren des Teleskopteils

I – Flexibler Saugschlauch

- I1 – Schlaucharretierungstaste
- I2 – Reduzierung für Fugendüse F

J – Akku

- J1 – Stromanschluss
- J2 – Lichtsignalisierung des Ladevorgangs
- J3 – Akku-Arretierungstaste

















K – Netzteil**La – Ladestation / Kunststoffgriff für die Wand**

- La1 – Base
- La2 – Balken (2x)

Lb – Kunststoff-Wandhalterung

- Lb1 – Halterung für Zubehör

M – Standfeststellschrauben (4x)**N – Schrauben (2x)****O – Dübel (2x)****P – Reinigungswerkzeug**

Zubehör	D	D2	D3	E	F	G1	G2	G3	Ha	Hb	I	I2	La	Lb	M	N	O	P
																		
ETA3247-00	✓	✓	-	✓	✓	-	-	-	-	✓	-	-	-	✓	-	✓	✓	✓
ETA5247-00	✓	✓	✓	✓	✓	✓	✓	✓	✓	-	✓	✓	✓	-	✓	✓	✓	✓

III. VORBEREITUNG DES GERÄTES

Entfernen Sie jegliches Verpackungsmaterial, entnehmen Sie das Gerät und das Zubehör. Entfernen Sie vom Gerät alle eventuellen Adhäsionsfolien, Selbstkleber und Papier.

GERÄT ZUSAMMENSTELLEN

Beim Zusammenstellen des Gerätes gehen Sie nach dem Bild 1-7 vor. Je nach der erwünschten Verwendung (Akku-Staubsauger / Handstaubsauger) wählen Sie geeignetes Zubehör (Bild 9). Bei der Demontage gehen Sie umgekehrt vor und lösen Sie dabei verriegelte Elemente.

AUFLADEN DES AKKUS

Schalten Sie das Gerät vor dem Aufladen aus! Schließen Sie den Netzteil zum Ladekonnektoren **J1** an und verbinden Sie sie danach mit dem elektrischen Netz. Der Akku kann auch im entnommenen Zustand geladen werden (Abb. 6). **Vor der ersten Verwendung ist es notwendig den Akku mindestens 6 Stunden aufzuladen. Danach beträgt die standardmäßige Ladezeit etwa 5 Stunden.**

Der Ladezustand und der Ladeverlauf werden auf dem LED-Display **B** angezeigt (Akkuladestand in %) oder durch die Leuchtanzeige **J2** im Fall eines entfernten Akkus (Blinken = Ladevorgang läuft; Dauerleuchten = Akku ist vollständig geladen).

Hinweis

- Lassen sie das Gerät aufladen, sobald die Saugleistung schwächer wird.
- Nach dem Ende einer anstrengenden Arbeit oder wenn es heiß ist, kann der Akku zu heiß zum Aufladen sein, lassen Sie den Akku vor dem Aufladen abkühlen.

BETRIEBSZEITEN

Eingestellte Leistung	Betriebszeit *
MIN	Ca. 80 Min.
MAX	Ca. 24 Min.
* Bemerkung: Die angegebenen Betriebszeiten basieren auf den internen Tests von ETA und gelten nur für einen neuen und voll aufgeladenen Akku. Je nach Alter und Verschleiß des Akkus verringert sich die Betriebszeit.	

MONTAGE DER LADESTATION / BEFESTIGUNG DES KUNSTSTOFFWANDGRIFFES

Montieren Sie den Ständer gemäß Abb. 1. Befestigen Sie die Einzelteile mit **M**-Schrauben. Teil **La** kann separat als Wandhalterung verwendet werden. Befestigen Sie die Kunststoffhalterung **La** mit geeigneten Befestigungsmitteln an der Wand.

Befestigen Sie die Kunststoff-Wandhalterung **Lb** mit den beiliegenden (**N+O**) oder anderen geeigneten Befestigungsmaterialien an der Wand.

Hinweis

- Achten Sie darauf, dass der Kunststoffgriff in der Nähe einer elektrischen Steckdose befestigt wird.
- **Achten Sie darauf, dass sich in der Stelle der Verankerung des Kunststoffgriffes an die Wand keine elektrische Leitung oder Wasserleitung o.ä. unter dem Putz befinden.**

IV. VERWENDUNG DES GERÄTES (Abb. 9)

Lassen Sie das Gerät vor der Verwendung genügend aufladen.

BEDIENUNG

Taste EIN/AUS (A1)

- Einschalten/Ausschalten des Staubsaugers

Saugleistung-Schalter (B1)

- Einstellung der Saugkraft (3 Stufen + AUTO-Modus)
- Im AUTO-Modus reguliert der Staubsauger die Saugkraft automatisch je nach Verschmutzungsgrad

Hinweis

Der Staubsauger startet immer im AUTO-Modus.

SCHUTZ GEGEN BLOCKIERUNG DER ROTIERENDEN BÜRSTE UND SAUGVERSTOPFUNG

Im Falle einer Blockierung der rotierenden Bürste blinkt das Symbol einer durchgestrichenen Bürste mehrmals auf dem LED-Display **B**, und der Staubsauger schaltet sich anschließend ab. Dies gilt für die Bodendüse **D**. Bei der kleinen Turbobürste **E** blinkt das durchgestrichene Bürstensymbol nicht.

Wenn die Saugleistung verstopft ist, beginnt das Symbol **B5** zu blinken. Anschließend erlischt die LED-Anzeige **B** und danach auch das Symbol **B5**. Dieser Schutz gilt nur für die 3. Saugstufe.

Hinweis

- Wenn die rotierende Bürste verstopft oder blockiert ist, schalten Sie den Staubsauger aus, beseitigen Sie die Ursache der Verstopfung/Blockierung und setzen Sie den Saugvorgang fort.
- Wenn Sie die Bodenwaschdüse ETA324700270 verwenden und der Staubsauger einen Bürstenfehler meldet, schalten Sie den Staubsauger aus. Entfernen Sie die Bodenwaschdüse und setzen Sie stattdessen die Bodendüse **D** auf. Tritt der Fehler anschließend nicht mehr auf, ist wahrscheinlich die Bodenwaschdüse beschädigt und nicht der Staubsauger. Wenden Sie sich in diesem Fall an ein autorisiertes Servicezentrum und veranlassen Sie ausschließlich die Reparatur bzw. Reklamation der Bodenwaschdüse.

SET FÜR DIE FELLPFLEGE VON HAUSTIEREN (G)

Wählen Sie die gewünschten Aufsätze aus (Abb. 1), schalten Sie den Staubsauger ein und stellen Sie die Saugleistung ein.

Hinweis

- Behandeln Sie immer nur das trockene Fell des Haustieres!
- Verwenden Sie das Gerät nicht in der Nähe von empfindlichen und sensiblen Bereichen (Augen, Ohren usw.)
- Wenn das Haustier gesundheitliche Probleme hat (z. B. eine Hautkrankheit), raten wir Ihnen, den behandelnden Tierarzt über die Verwendung des Geräts zu befragen.

Unterhaarbürste (Furminator) (G1)

Bürsten Sie mit gleichmäßigen Bewegungen in Haarwuchsrichtung nach und nach abgestorbenen (lose) Haare vom ganzen Körper des Tieres aus. Bei Bedarf können Sie während der Anwendung die festgesetzten Haare mit dem mechanischen Abstreifer entfernen, den Sie durch Drücken der Taste **G4** aktivieren.

Bürste zum Auskämmen (G2)

Bürsten Sie mit kürzeren, gleichmäßigen Bewegungen in Haarwuchsrichtung nach und nach abgestorbenen (lose) Unterwollhaare am ganzen Körper des Tieres aus. Bei Bedarf können Sie während der Anwendung die festgesetzten Haare mit dem mechanischen Abstreifer entfernen, den Sie durch Drücken der Taste **G4** aktivieren.

Bürste zum Auskämmen kürzerer Haare (G3)

Bürsten Sie mit kürzeren, gleichmäßigen Bewegungen in Haarwuchsrichtung nach und nach abgestorbenen (lose) Unterwollhaare am ganzen Körper des Tieres aus.

FEHLERMELDUNG

Code	Bedeutung	Lösung
E1	Motorstörung	Wenn die Fehlermeldung sofort nach dem Einschalten angezeigt wird, wenden Sie sich an ein autorisiertes Servicezentrum.
	Aktivierung der Thermosicherung (Motorschutz)	Wenn die Fehlermeldung während des Betriebs angezeigt wird, schalten Sie den Staubsauger aus und prüfen Sie, ob die Bürste, die Saugrohre oder der Staubbehälter verstopft sind.
E2	Akkuschutz vor Überhitzung und niedriger Temperatur	Wenn die Fehlermeldung während des Betriebs bei normaler Raumtemperatur (ca. 18-22 °C) erscheint, wenden Sie sich an ein autorisiertes Servicezentrum.
		Die Umgebungstemperatur liegt unter -5 °C. Betreiben Sie den Staubsauger nicht bei Temperaturen unter dem angegebenen Grenzwert.
		Die Umgebungstemperatur ist zu hoch. Betreiben Sie den Staubsauger idealerweise bei Raumtemperatur.
E3	Adapterfehler	Überprüfen Sie den Adapter und seinen Anschluss. Verwenden Sie immer nur den mit diesem Gerät gelieferten Adapter.
E4	Fehler (Kurzschluss) der rotierenden Bürste	Wenden Sie sich an ein autorisiertes Servicezentrum.

V. ENTNEHMEN DES STAUBBEHÄLTERS UND DES FILTERS

DEMONTIEREN DES STAUBBEHÄLTERS

Beim Demontieren des Staubbehälters **C** gehen Sie nach dem Bild 2 vor. Entsorgen Sie den aufgesaugten Schmutz zusammen mit dem Restmüll. Stecken Sie den entleerten und sauberen Behälter mit dem anderen Ende zurück in den Staubsauger.

HERAUSNAHME DES FILTERS

Gehen Sie beim Herausnehmen der Filter wie in Abb. 2, 3 gezeigt vor. Setzen Sie die neuen/gereinigten Filter in umgekehrter Reihenfolge in den Staubsauger ein.

VI. REINIGUNG UND WARTUNG

Bemerkungen

- Aus hygienischer Sicht empfehlen wir die Boxentleerung und Filterreinigung nach jedem Gebrauch durchzuführen.
- Die maximale Saugleistung wird immer mit sauberen Filtern und leerer Filterbox erreicht.
- Nach jeder Entleerung der Filterbox sind die Filter zu reinigen.
- Beim Saugen von sehr feinem Staub können die Filterporen schneller verstopfen. Dadurch wird der Luftdurchgang reduziert und die Saugleistung wird schwach. Deshalb sind die Filter in einem solchen Falle zu reinigen, obwohl die Box noch nicht voll ist.

Pflegen Sie die Oberfläche des Staubsaugers und des Netzteiles mit einem weichen, feuchten Tuch, verwenden Sie keine groben oder aggressiven Reinigungsmittel! Nach dem Staubsaugen kontrollieren Sie visuell, ob an den Bürsten oder Sammelteilen keine Schmutzpartikel fest aufgeklebt sind und entfernen Sie sie.

Verschmutzungssensoren

Reinigen Sie regelmäßig die Verschmutzungssensoren im Ansaugbereich (Abb. 8) mit einem Tuch oder einer kleinen Bürste.

Fußbodendüse mit Rotationsbürste (D)

Entfernen Sie den Schmutz (besonders Haare, Tierhaare, u.a.), die in der Bürste aufgefangen wurden. Zur einfacheren Reinigung können Sie die Bürste demontieren (Abb. 4).

Kleine Turbobürste mit Direktantrieb (E)

Entfernen Sie den Schmutz (besonders Haare, Tierhaare, u.a.), die in der Bürste aufgefangen wurden. Zur einfacheren Reinigung können Sie die Bürste demontieren (Abb. 5).

Aufsatz für Tierhaare (G)

Entfernen Sie Tierhaare, die an den Zubehörteilen **G1**, **G2**, **G3** haften geblieben sind.

Staubbehälter (C)

Oberfläche sowie Innenraum von Box **C** sind mit feuchtem Tuch zu behandeln. Separator **C2** ausblasen. Danach gründlich trocknen lassen.

HEPA-Filter (A2, C1)

Klopfen Sie den Schmutz vom HEPA-Filter **A2/C1** oder pusten Sie ihn vorsichtig ab (wir empfehlen dies außerhalb von Wohnräumen durchzuführen). Bei starker Verschmutzung können Sie den HEPA-Filter unter laufendem lauwarmem Wasser abspülen. Lassen Sie ihn anschließend richtig abtrocknen.

Hinweis

- Zur Filterreinigung benutzen Sie keine aggressiven Wasch- oder Reinigungsmittel sowie heißes Wasser.
- **Wenn Sie sich entschieden, den HEPA-Filter mit Wasser zu waschen, reduziert es sein Filtrationsvermögen.**
- Der Filter darf maximal dreimal gewaschen werden. Danach muss ein neuer gekauft werden.
- Wir empfehlen den HEPA-Filter zweimal pro Jahr umzutauschen.
- Die Filter sind nicht zum Waschen im Geschirrspüler vorgesehen.
- Eine Unterlassung der Reinigung und des eventuellen Austausches der Filter kann die Störung des Staubsaugers zur Folge haben!

Wartungsarbeiten mit umfangreicheren Charakter bzw. Arbeiten, die einen Eingriff in das Geräteinnere erfordern, muss ein Fachservice ausführen!

Der Hersteller behält sich unbedeutende Abweichungen von der Standardausführung, die keinen Einfluss auf die Funktion des Produkts haben, vor.

Informationen zu Produktreklamationen und Reparaturen finden Sie unter www.eta.cz/servis-eu.

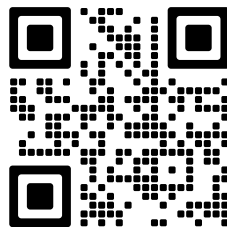

VII. UMWELTSCHUTZ



Sofern es die Maße zulassen, sind alle Teile des Gerätes, die Verpackung, Komponenten und das Zubehör mit dem verwendeten Material sowie auch deren Recycling gekennzeichnet. Die am Produkt oder in der Begleitdokumentation aufgeführten Symbole bedeuten, dass die verwendeten elektrischen bzw. elektronischen Produkte nicht zusammen mit kommunalem Abfall entsorgt werden dürfen. Geben Sie diese zum Zweck deren richtiger Entsorgung in dafür bestimmten Wertstoffsammelstellen ab, wo diese kostenlos entgegengenommen werden. Durch eine richtige Entsorgung dieser Produkte tragen Sie dazu bei, wertvolle Rohstoffe zu erhalten und vorbeugend negative Auswirkungen auf die Umwelt und die menschliche Gesundheit zu vermeiden, was die Folgen einer falschen Entsorgung von Abfällen sein könnten. Fordern Sie weitere Einzelheiten von Ihrer örtlichen Behörde bzw. von der nächstliegenden Wertstoffsammelstelle an. Bei einer falschen Entsorgung dieser Art von Abfall können im Einklang mit den nationalen Vorschriften Geldstrafen verhängt werden. Dieses Gerät ist mit einem Li-Ion-Akku mit langer Lebensdauer ausgestattet. Zum Umweltschutz ist der entladene Akku nach dem Ende der Lebensdauer des Gerätes aus dem Gerät zu demontieren und der Akku und das Gerät sind in geeigneter Weise mittels der dazu vorgesehenen speziellen Sammeldienstleistungen sicher zu entsorgen.

Demontage des Akkus

Der Akku ist laut den Anweisungen auf Abb. 6 herauszunehmen.

VIII. TECHNISCHE ANGABEN

Gerät der Schutzklasse	III.
Akkumulator	25,2 V Li-Ion
Gewicht (kg) ca.	3,1
Abmessungen ca. (L x V x H) (mm)	255 x 260 x 1170





Der deklarierte Schalleistungspegel beträgt 83 dB(A) re 1pW.

Netzteil	
Name des Herstellers oder Schutzmarke, Handelsregisternummer und Adresse	ETA
Identifikationsmarke des Modells	BZ024-300080-AG
Eingangsspannung	100-240 V (AC)
Eingangsfrequenz	50-60 Hz
Ausgangsspannung	30,0 V (DC)
Ausgangsstrom	0,8 A
Ausgangsleistung	24,0 W
Durchschnittliche Wirksamkeit im aktiven Modus	88,08 %
Wirksamkeit bei niedriger Belastung (10 %)	83,46 %
Energieverbrauch im Zustand ohne Last	0,075 W
Gerät Schutzklasse	II.

Änderung der technischen Spezifikation und des Inhaltes des eventuellen Zubehörs laut Produktmodell durch den Hersteller vorbehalten.

Die Batteriekapazität des Produkts nimmt allmählich ab. Die Verringerung der Batteriekapazität erfolgt bei normalem Gebrauch des Geräts und wird als Abnutzung des Geräts betrachtet. Eine Verringerung der Batteriekapazität ist kein Gerätedefekt.

AUF DEM GERÄT, DEN VERPACKUNGEN ODER IN DER ANLEITUNG VERWENDETE HINWEISE UND SYMBOLE.

HOUSEHOLD USE ONLY. DO NOT IMMERSE IN WATER OR OTHER LIQUIDS.	
Nur zum Gebrauch im Haushalt. Nicht in Wasser oder andere Flüssigkeiten tauchen.	
	TO AVOID DANGER OF SUFFOCATION, KEEP THIS PLASTIC BAG AWAY FROM BABIES AND CHILDREN. DO NOT USE THIS BAG IN CRIBS, BEDS, CARRIAGES OR PLAYPENS. THIS BAG IS NOT A TOY.
	Erstickungsgefahr. Verwenden Sie diesen Beutel nicht in Wiegen, Kinderbetten, Kinderwagen oder Kindergittern. Legen Sie den PE-Beutel außerhalb der Reichweite von Kindern ab. Der Beutel ist kein Spielzeug.
	HINWEIS
	Lesen Sie die Bedienungsanleitung
	Abnehmbarer Netzteil

Hersteller/ Inverkehrbringer: ETA a.s., Křižíkova 148/34, Karlín, 18600 Praha 8 CZECH REPUBLIK.

Service: Omega electric GmbH, Servicezentrale, Industriering 2, D- 04626 Schmölln.

Bei Fragen zu Reparaturen und Bestellung von Ersatzteilen wenden Sie sich bitte an unsere deutsche Servicezentrale:

Tel.: 034491/58860, Fax: 034491/5886189, E-Mail: info@eta-hausgeraete.de

eta

© DATE 08/10/2024

e.č. 54/2024

**Výrobce / Výrobca / Producer /
Gyártó / Producent / Hersteller:**

ETA a. s., náměstí Práce 2523, 760 01 Zlín, CZ,
info@eta.cz

