

<i>Robotický vysavač 4 v 1 s rotačními mopami • NÁVOD K OBSLUZE</i>	<b>CZ</b>	<b>4-23</b>
<i>Robotický vysávač 4 v 1 s rotačnými mopami • NÁVOD NA OBSLUHU</i>	<b>SK</b>	<b>24-43</b>
<i>4-in-1 Robotic Vacuum Cleaner with rotary mops • USER MANUAL</i>	<b>EN</b>	<b>44-63</b>
<i>4 az 1-ben robotporszívó forgó felmosóval • HASZNÁLATI ÚTMUTATÓ</i>	<b>HU</b>	<b>64-83</b>
<i>Odkurzacz automatyczny 4 w 1 z mopem obrotowym • INSTRUKCJA OBSŁUGI</i>	<b>PL</b>	<b>84-103</b>
<i>4-in-1 Saugroboter mit rotierenden Wischmopp • BEDIENUNGSANLEITUNG</i>	<b>DE</b>	<b>104-124</b>

# MASTER AquaPRO



**CZ – ROBOTICKÝ VYSAVAČ 4 V 1 S ROTAČNÍMI MOPY**

1. BEZPEČNOSTNÍ POKYNY .....	4
2. POUŽITÍ .....	7
3. SOUČÁSTI VÝROBKU .....	7
4. PŘÍPRAVA K POUŽITÍ .....	11
5. POUŽÍVÁNÍ VYSAVAČE .....	13
6. APLIKACE ETA SMART .....	15
7. ÚDRŽBA VYSAVAČE .....	16
8. ŘEŠENÍ PROBLÉMŮ .....	21
9. TECHNICKÁ SPECIFIKACE .....	21
10. EKOLOGIE .....	23

**SK – ROBOTICKÝ VYSÁVAČ 4 V 1 S ROTAČNÝMI MOPMI**

1. BEZPEČNOSTNÉ POKYNY .....	24
2. POUŽITIE .....	27
3. SÚČASTI VÝROBKU .....	27
4. PRÍPRAVA NA POUŽITIE .....	31
5. POUŽÍVANIE VYSÁVAČA .....	33
6. APLIKÁCIA ETA SMART .....	35
7. ÚDRŽBA VYSÁVAČA .....	36
8. RIEŠENIE PROBLÉMOV .....	40
9. TECHNICKÁ ŠPECIFIKÁCIA .....	41
10. EKOLÓGIA .....	43

**EN – 4-IN-1 ROBOTIC VACUUM CLEANER WITH ROTARY MOPS**

1. GENERAL SAFETY INSTRUCTIONS .....	44
2. APPLICABILITY .....	47
3. PRODUCT COMPONENTS .....	47
4. PREPARATION FOR USE .....	51
5. VACCUM CLEANER USE .....	53
6. APPLICATION ETA SMART .....	55
7. VACUUM CLEANER MAINTENANCE .....	56
8. PROBLEMS SOLUTIONS .....	61
9. TECHNICAL SPECIFICATION .....	61
10. ENVIRONMENTAL PROTECTION .....	63

**HU – 4 AZ 1-BEN ROBOTPORSZÍVÓ FORGÓ FELMOSÓVAL**

1. BIZTONSÁGI ELŐÍRÁSOK .....	64
2. ALKAMAZHATÓSÁG .....	67
3. A TERMÉK ALKOTÓRÉSZEI .....	67
4. HASZNÁLATI ELŐKÉSZÍTÉS .....	71
5. A PORSZÍVÓ HASZNÁLATA .....	73
6. ETA SMART ALKALMAZÁS .....	75
7. A PORSZÍVÓ KARBANTARTÁSA .....	76
8. PROBLÉMA-MEGOLDÁS .....	81
9. MŰSZAKI SPECIFIKÁCIÓ .....	81
10. ÖKOLÓGIA .....	83

**PL – ODKURZACZ AUTOMATYCZNY 4 W 1 Z MOPEM OBROTOWYM**

1. WSKAZÓWKI BEZPIECZEŃSTWA .....	84
2. ZASTOSOWANIA .....	87
3. CZĘŚCI WYROBU .....	87
4. PRZYGOTOWANIE DO UŻYCIA .....	91
5. UŻYWANIE ODKURZACZA .....	93
6. APLIKACJA ETA SMART .....	95
7. UTRZYMANIE ODKURZACZA .....	96
8. ROZWIĄZYWANIE PROBLEMÓW .....	101
9. SPECYFIKACJA TECHNICZNA .....	101
10. EKOLOGIA .....	103

## DE – 4-IN-1 SAUGROBOTER MIT ROTIERENDEN WISCHMOPP

1. SICHERHEITSANWEISUNGEN .....	104
2. VERWENDUNG .....	107
3. PRODUKTEILE .....	107
4. VORBEREITUNG VOR DEM EINSATZ DES STAUBSAUGERS.....	111
5. BETRIEB .....	113
6. APPLIKATION FÜR ETA SMART .....	116
7. WARTUNG .....	116
8. PROBLEMLÖSEN .....	121
9. TECHNISCHE DATEN.....	122
10. ÖKOLOGIE .....	123

Obrázky jsou pouze ilustrační / Obrázky sú len ilustračné / Product images are for illustrative purposes only / Illusztratív képek / Zdjęcia służą wyłącznie jako ilustracja / Die aufgeführten Abbildungen dienen nur zur Illustration.

# eta 7229 MASTER AquaPRO

## NÁVOD K OBSLUZE

Vážený zákazníku, děkujeme Vám za zakoupení našeho produktu. Tento návod spolu s pokladním dokladem a podle možností i s obalem a vnitřním obsahem obalu dobře uschovejte.

### Tip

Pro prvotní spárování vysavače s Vaší domácí Wifi sítí pomocí aplikace "ETA SMART" navštivte naše webové stránky <http://eta.cz/robot/>.

## 1. BEZPEČNOSTNÍ POKYNY



- Instrukce v návodu považujte za součást spotřebiče a postupte je jakémukoliv dalšímu uživateli spotřebiče.
- Zkontrolujte, zda údaj na typovém štítku odpovídá napětí ve Vaší elektrické zásuvce.
- Tento spotřebič mohou používat děti ve věku 8 let a starší a osoby se sníženými fyzickými či mentálními schopnostmi nebo nedostatkem zkušeností a znalostí, pokud jsou pod dozorem nebo byly poučeny o používání spotřebiče bezpečným způsobem a rozumí případným nebezpečím. Děti si se spotřebičem nesmějí hrát. Čištění a údržbu prováděnou uživatelem nesmějí provádět děti bez dozoru.
- Jestliže je napájecí přívod tohoto spotřebiče poškozen, musí být nahrazen výrobcem, jeho servisním technikem nebo podobně kvalifikovanou osobou, aby se tak zabránilo vzniku nebezpečné situace.
- Před výměnou příslušenství nebo přístupných částí, které se při používání pohybují, před montáží a demontáží, před čištěním nebo údržbou, spotřebič vypněte.
- Abyste předešli úrazu, nepřikládejte ruce/prsty do rotačního kartáče.
- Nikdy spotřebič nepoužívejte, pokud má poškozený napájecí přívod nebo vidlici, pokud nepracuje správně, upadl na zem a poškodil se nebo spadl do vody. V takových případech zanechte spotřebič do odborného servisu k prověření jeho bezpečnosti a správné funkce.
- **UPOZORNĚNÍ:** Pro dobíjení akumulátoru používejte pouze parkovací stanici a napájecí adaptér, které jsou dodané s tímto přístrojem.
- Spotřebič musí být napájen pouze bezpečným malým napětím odpovídajícím značení spotřebiče.
- Výrobek je určen pouze pro použití v domácnostech a podobné účely (v obchodech, kancelářích a podobných pracovištích, v hotelích, motelech a jiných obytných prostředích, v podnicích zajišťujících nocleh se snídaní)! Není určen pro komerční použití!
- **Vysavač nikdy neponořujte do vody (ani částečně)!**













- Vysavač nenechávejte vystavený povětrnostním vlivům (**děšť, mráz, přímé sluneční záření** atd.).
- Nevysávejte ostré předměty (např. **sklo, střepy**), horké, hořlavé, výbušné předměty (např. **popel, hořící zbytky cigaret, benzín, ředidla a aerosolové výpary**), ale ani maziva (např. **tuky, oleje**), žíravé prostředky (např. **kyseliny, rozpouštědla**). Vysátím těchto předmětů může dojít k poškození filtrů, popř. vysavače.
- Aby se zajistila bezpečnost a správná funkčnost přístroje, používejte jen originální náhradní díly a výrobce schválené příslušenství.
- Spotřebič nikdy nepoužívejte pro žádný jiný účel, než pro který je určen a popsán v tomto návodu!
- Zabezpečte prosím spáry a mezery na podlahách (např. u přechodových lišt) aby nedocházelo k poškození rotačních kartáčů. Tyto spáry mohou také omezit vysavač zaseknutím štětin kartáče do tohoto prostoru.
- Vysavač nelze použít na koberci, jehož délka vlasu je více než 1 cm. Vysavač zároveň nemusí správně fungovat na některých druzích tmavých koberců, které svým povrchem "matou" senzory a mohou způsobit chaotický pohyb vysavače, případně na daný povrch nenajede. Vysavač dokáže přejet přechodové lišty do cca 2 cm. V případě potřeby (např. vyšších prahů) lze nastavit zakázanou zónu, aby nedošlo k zaseknutí robotu.
- Pokud se spotřebič delší dobu nepoužívá, odpojte nabíjecí stanici od elektrického napájení. Vysavač vypněte a povysuňte mimo kontakty parkovací stanice. Tím zabráníte vybíjení vysavače. Při dlouhodobém odstavení z provozu, je vhodné akumulátor ze spotřebiče vyjmout.
- Nedobíjejte akumulátor, ze kterého uniká elektrolyt. Tekoucí (netěsný akumulátor) se musí zlikvidovat – viz odstavec **10.EKOLOGIE**.
- Kontakty akumulátoru nespojujte! Pokud akumulátor nepoužíváte, držte jej z dosahu kovových předmětů, jako jsou kancelářské sponky, mince, klíče, hřebíky, šroubky nebo další drobné kovové předměty, které mohou způsobit zkratování svorek akumulátoru. Vzájemné zkratování svorek akumulátoru může způsobit popáleniny nebo požár.
- Udělejte opatření, která zabrání vysavači přerušení úklidu:
  - Umístěte na bezpečné místo předměty, které se dají snadno převrhnout (např. vázy).
  - Zabezpečte okraje koberců.
  - Visící ubrusy a záclony by se neměly dotýkat země.
  - Hořlavé předměty musí být umístěny dále od zdroje ohně.
  - Volně položené přírodní kabely srovnajte či zabezpečte proti kolizi s vysavačem.
  - Posbírejte noviny, knihy, časopisy a větší kusy papíru rozházené po zemi.
- Hlavní kartáč a zásobník nebo prachový sáček na nečistoty musí být správně nainstalován.
- Senzory proti pádu před použitím vyčistěte.
- Pokud požadujete úklid v jedné místnosti, zavřete všechny související dveře.
- Vysavač potřebuje pro úklid pod nábytkem minimálně 11 cm na výšku volného prostoru, aby nedošlo k jeho zachycení, či uvíznutí.
- Nedovolte, aby vysavač spadnul. Pokud by k tomu došlo, spusťte vysavač a sledujte jeho pohyb pro kontrolu, zda je všechno v pořádku. Tato kontrola je důležitá pro následný úklid bez Vaší přítomnosti.
- Pokud akumulátor teče, okamžitě jej vyměňte, v opačném případě může poškodit spotřebič.
- Pamatujte na to, že se robot pohybuje sám od sebe. Při chůzi v prostoru pohybu robota buďte tedy opatrní a nešlápněte na něj!
- Vysloužilý akumulátor zlikvidujte vhodným způsobem (viz odst. **10. EKOLOGIE**).
- Případné texty v cizím jazyce a obrázky uvedené na obalech, nebo výrobku, jsou přeloženy a vysvětleny na konci této jazykové mutace.
- Výrobce neodpovídá za škody způsobené nesprávným používáním spotřebiče a příslušenství a v případě nedodržení výše uvedených bezpečnostních upozornění. Za nesprávné používání spotřebiče se mj. považuje nedodržování pravidelné výměny či

údržby veškerých filtrů.

### Bezdrátové spojení a kompatibilita

- Společnost ETA nemůže být žádným způsobem zodpovědná za jakékoliv náhodné, nepřímé nebo následné škody, ani za ztráty dat či ztráty způsobené únikem informací během komunikace prostřednictvím bezdrátových technologií.
- Úspěšnou bezdrátovou komunikaci nelze 100% zaručit u všech Smart zařízení a Wifi sítí (routerů). Vzhledem k rozmanitosti přístrojů na trhu mohou nastat případy, kdy charakter či specifikace daného Smart zařízení či Wifi sítě (routeru) znemožňuje připojení, případně je nějakým způsobem narušeno. Úspěšnost bezdrátové komunikace prostřednictvím Wifi sítě dále také ovlivňuje řada faktorů včetně hardwarové a softwarové konfigurace. Spojení mezi robotem a vaší Wifi sítí může být také negativně ovlivněno okolními Wifi sítěmi, které mohou být naladěny na stejný kanál a tím narušovat spojení (např. na sídlištích, v bytových domech atp.). Tyto skutečnosti nejsou důvodem k reklamaci spotřebiče.

Aplikace je vlastněna a provozována společností ETA a.s. (dále jen „Výrobce“). Při registraci do aplikace předává zákazník osobní údaje Výrobci, který se stává správcem osobních údajů. Aplikace a s tím spojená ochrana osobních údajů se řídí podmínkami a zásadami ochrany osobních údajů Výrobce, které jsou zákazníkovi dostupné při registraci do aplikace.

	Pouze autorizovaný servis je oprávněn provádět opravy nebo úpravy tohoto výrobku, jinak neodborné zacházení může způsobit požár, úraz elektrickým proudem nebo poranění.		Nepoužívejte žádnou jinou nabíjecí stanici než tu, která je součástí tohoto výrobku.
	Nikdy se nedotýkejte napájecího kabelu mokrou rukou - může dojít k úrazu elektrickým proudem.		Neohýbejte nadměrně přívodní kabel nebo ho nezatěžujte, mohlo by to způsobit jeho poškození, požár či úraz elektrickým proudem.
	Dbejte na to, aby se váš oděv či část těla nedostaly do otáčejícího se kartáče vysavače, mohlo by dojít ke zranění.		Zamezte styku výrobku s cigaretami, zapalovači, sirkami nebo jinými tepelnými zdroji nebo hořlavými materiály.
	Vysavače nepoužívejte v komerčních prostorách, mohlo by dojít k poškození nadměrným používáním.		Před použitím odstraňte všechny snadno zničitelné předměty (vč. předmětů s vysokou odrazovou vlastností, látky, skleněné lahve, atd.), mohlo by dojít k poškození těchto předmětů či omezení funkce vysavače.
	Na vysavač nestoupejte ani nesedejte, mohlo by dojít k poškození vysavače či ke zranění.		Vysavač nepoužívejte na malých stolcích a židličích či na malém prostoru, mohlo by dojít k poškození vysavače.
	Nevsávejte vodu ani jiné tekutiny, mohlo by dojít k poškození vysavače.		Nenechávejte na zemi nitě, dráty ani jiné předměty o délce větší než 150 mm, mohly by se zamotat do kartáče.



Vysavač nepoužívejte venku, mohlo by dojít k poškození vysavače.

## 2. POUŽITÍ







Zařízení je určeno k použití doma, v hotelových pokojích a malých kancelářích. Je vhodné k čištění různých koberců s krátkým vlasem, dřevěných podlah, tvrdých podlah, keramických dlaždic atd.







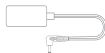

Jelikož se vysavač pohybuje volně v prostoru Vaší domácnosti, tak je nutné prostředí přizpůsobit této skutečnosti. Před použitím z podlahy odstraňte všechny nežádoucí předměty (natažené kabely, pohozené oblečení, papíry, sáčky apod.), které by mohly bránit pohybu vysavače nebo naopak křehké předměty (např. skleněné a keramické vázy), které by vysavač mohl svým pohybem poškodit.

Budete-li vysavač používat ve vícepatrové domácnosti, tak je nutné společně s vysavačem přenášet mezi jednotlivými patry i nabíjecí stanici.

## 3. SOUČÁSTI VÝROBKU

### 3.1 OBSAH BALENÍ A DOKOUPITELNÉ PŘÍSLUŠENSTVÍ

Položka	Popis	Označení	Množství	Obj. kód
	Robotický vysavač	<b>A</b>	1	-
	Zásobník na nečistoty (instalován ve vysavači)	<b>B</b>	1	ETA722900080
	Parkovací stanice	<b>D</b>	1	-
	Nádoba na čistou vodu (instalována v parkovací stanici)	<b>E</b>	1	ETA722900110
	Odpadní nádoba na špinavou vodu (instalována v parkovací stanici)	<b>F</b>	1	ETA722900120
	Prachový sáček + úchyt	<b>D+D1</b>	1+1	6 ks - ETA722900075 úchyt - ETA722900060

Položka	Popis	Označení	Množství	Obj. kód
	Vyjímatelná čistící vana (instalována v parkovací stanici)	<b>E3</b>	1	-
	Napájecí adaptér	<b>H</b>	1	ETA722900130
	Čistící prostředek (255 ml)	<b>I</b>	1	1 ks - ETA722900540 2 ks - ETA722900545
	Rotační úchyty pro mopy (instalovány na vysavači)	<b>J</b>	2	ETA722900010
	Mop	<b>J1</b>	2	ETA722900020
	Boční kartáček	<b>A7</b>	2	ETA722900030
	Kryt hlavního kartáče (instalován na vysavači)	<b>A9</b>	1	ETA722900050
	Dvoudílný hlavní kartáč (instalován na vysavači)	<b>A8</b>	1	ETA722900040
	HEPA filtr (1 ks instalován ve vysavači, 1 ks náhradní)	<b>B4</b>	2	ETA722900090
-	Akumulátor (instalován ve vysavači)	-	1	ETA722900150

### 3.2 ROBOTICKÝ VYSAVAČ

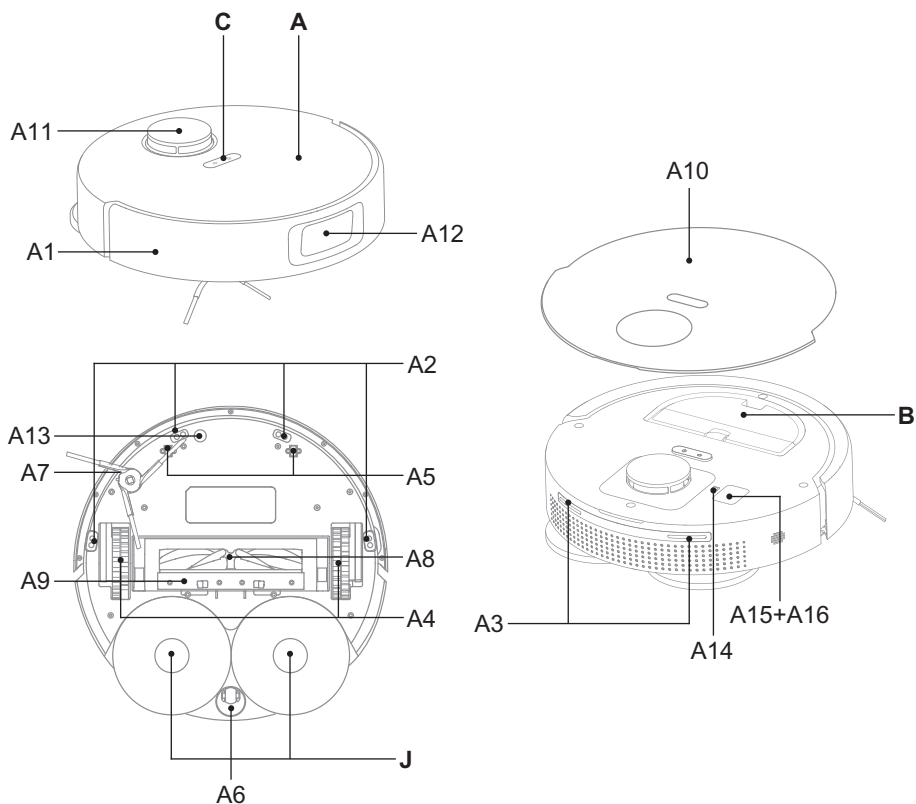

#### **A – Robotický vysavač**

- A1 – Přední nárazník
- A2 – Senzory proti pádu ze schodů
- A3 – Nabíjecí kontakty
- A4 – Pohonná kola (levé/pravé)
- A5 – Přední kolečka (levé/pravé)
- A6 – Zadní kolečko
- A7 – Boční kartáček
- A8 – Dvoudílný hlavní kartáč
- A9 – Kryt hlavního kartáče
- A10 – Vrchní odnímatelný kryt
- A11 – Laserový modul
- A12 – 3D laserový modul
- A13 – Ultrasonic senzor
- A14 – Tlačítko RESET
- A15 – Servisní porty
- A16 – Krytka servisních portů

#### **B – Zásobník na nečistoty**

#### **C – Ovládací panel**

#### **J – Rotační úchyty pro mopy**

### 3.3 ZÁSOBNÍK NA NEČISTOTY / PRACHOVÝ SÁČEK

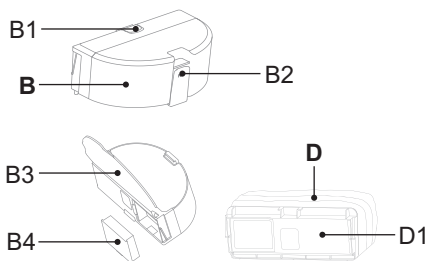

#### B – Zásobník na nečistoty

- B1 – Tlačítko aretace zásobníku
- B2 – Tlačítko aretace dna
- B3 – Odklopné dno
- B4 – HEPA filtr

#### D – Prachový sáček

- D1 – Úchyt

### 3.4 OVLÁDACÍ PANEĽ

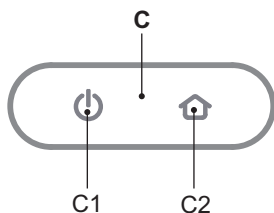

#### C – Ovládací panel

- C1 – Tlačítko ZAP. /VYP. / AUTO (automatický úklid) / STOP (PAUZA)
- C2 – Tlačítko NABÍJENÍ / STOP (PAUZA)

### 3.5 PARKOVACÍ STANICE

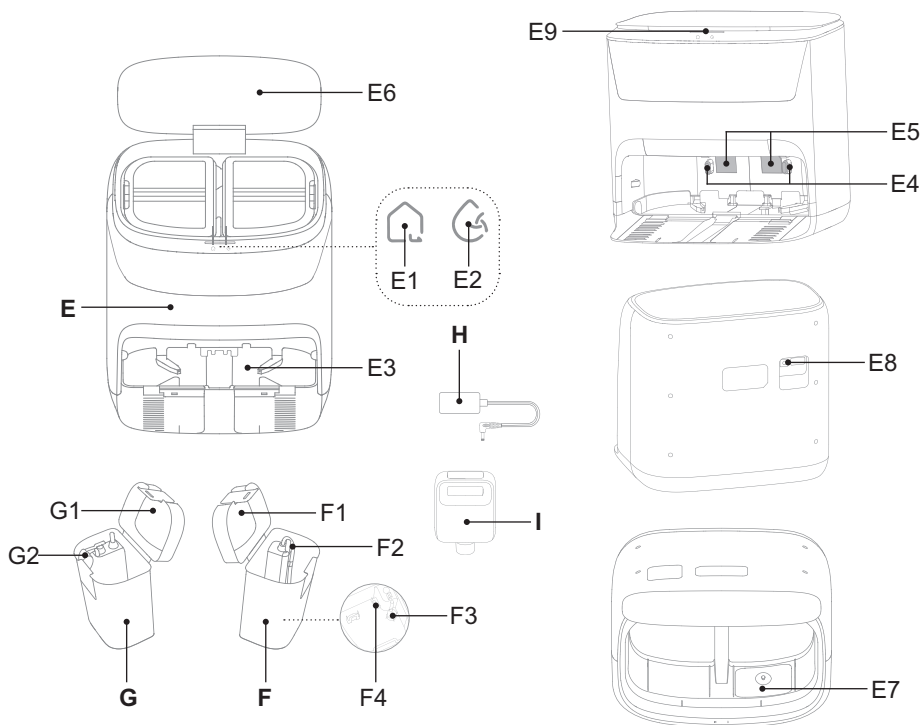

**E – Parkovací stanice**

- E1 – Tlačítko AUTO (automatický úklid)
- E2 – Tlačítko pro sušení mopů
- E3 – Vyjímatelná čistící vana
- E4 – Nabíjecí kontakty
- E5 – Signalizační plochy pro vysavač
- E6 – Víko
- E7 – Prostor pro čistící prostředek
- E8 – Napájecí konektor
- E9 – Světelná signalizace

**F – Nádoba na čistou vodu**

- F1 – Víko
- F2 – Nasávací hadička
- F3 – Vodní filtr
- F4 – Plovák

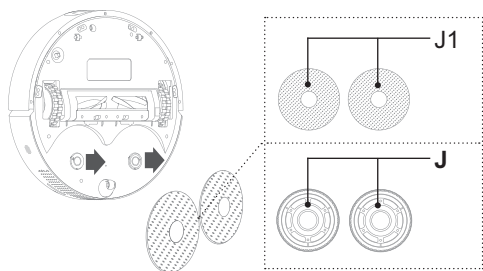
**3.6 ROTAČNÍ ÚCHYTY PRO MOPY****J – Rotační úchyty pro mopy**

J1 – Mop

**4. PŘÍPRAVA K POUŽITÍ**

Odstraňte veškerý obalový materiál, vyjměte vysavač a příslušenství.

Z vysavače odstraňte všechny případné adhezivní fólie, samolepky, papír nebo jiné ochranné přepravní prvky.

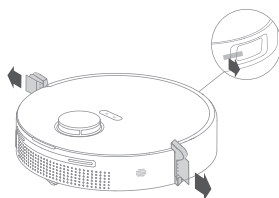
**4.1 PŘÍPRAVA VYSAVAČE**

Dle použití instalujte všechny potřebné prvky vysavače (zásobník na nečistoty **B** nebo prachový sáček **D**, boční kartáček **A7**, hlavní kartáč **A8** a úchyty pro mopy **J** včetně mopů **J1**).

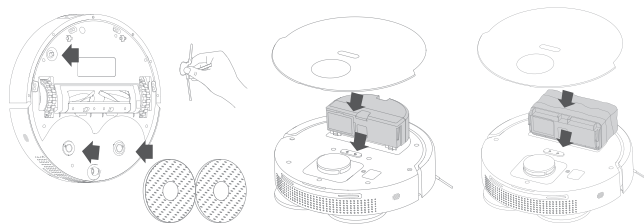

## 4.2 INSTALACE PARKOVACÍ STANICE

1. Umístěte parkovací stanici na podlahu. Ujistěte se, zda je dostatečný prostor po stranách parkovací stanice (minimálně 5 cm) a před parkovací stanicí (minimálně 1,5 m). Vyvarujte se tomu, aby parkovací stanice byla vystavena slunečnímu záření. Místo pro umístění parkovací stanice by mělo být stabilní, nemělo by se příliš obměňovat. Např. u dveří, které jsou někdy otevřené a jindy zavřené je nevhodné umístění.
2. Připojte parkovací stanici k el. síti (světelná signalizace **E9** zabliká a poté bude trvale svítit).

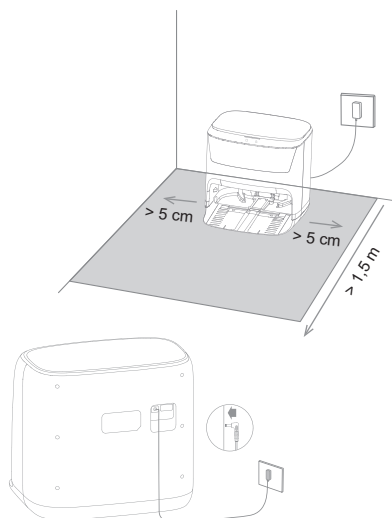

3. Budete-li využívat funkci mopování, vyměňte nádobu na čistou vodu **F** a naplňte ji čistou vodou. Poté ji vložte zpět na své místo. Chcete-li používat čisticí prostředek **I**, vložte ho do prostoru **E7**.

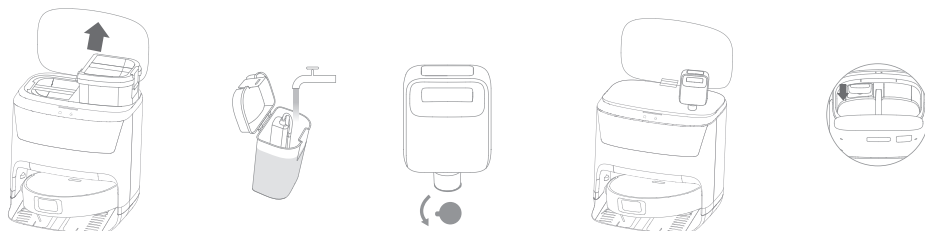

4. Zkontrolujte, zda je správně vložena vyjímatelná čisticí vana **E3**.

## 5. POUŽÍVÁNÍ VYSAVAČE

### Poznámka

Vysavač disponuje hlasovými upozorněními, která lze nastavovat v různých jazykových mutacích.

### 5.1 ZAPNUTÍ VYSAVAČE

1. Stiskněte dlouze (cca 3 sekundy) tlačítko **C1**.
2. Jakmile se ozve hlasové upozornění a světelná signalizace tlačítek bude trvale svítit, je vysavač připraven k použití.

### Poznámka

Hlasová upozornění jsou továrně nastavena na češtinu.

### 5.2 NABÍJENÍ AKUMULÁTORU

1. Zkontrolujte, zda je základna správně složená a připojená k el. síti (kontrolka **E9** musí svítit).
2. Položte vysavač do blízkosti základny a stiskněte tlačítko **C2**. Pokud je akumulátor příliš vybitý, umístěte vysavač manuálně správným způsobem přímo na základnu.

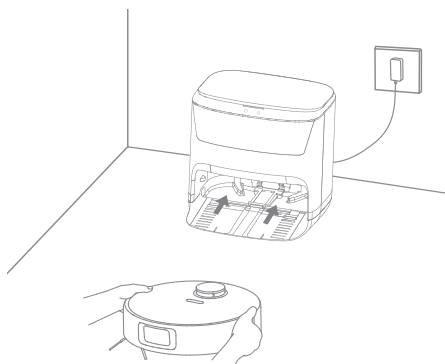

### Poznámky

- Standardní doba nabíjení je cca 6 hod. Plně nabitý akumulátor poskytne dobu provozu v závislosti na nastavených funkcích a výkonu 240 minut.
- Uvedená doba provozu vychází z interního testování společnosti ETA a platí pouze pro nový a plně nabitý akumulátor. V závislosti na stáří a opotřebení akumulátoru doba provozu klesá.
- Po provedení úklidu vysavač automaticky vyhledává základnu.
- Přehled stavu akumulátoru snadno zjistíte pomocí aplikace "ETA SMART". Pomocí aplikace lze také kdykoliv vysavač poslat zpět na základnu.

### 5.3 SPUŠTĚNÍ / REŽIM PŘIPRAVENOSTI / REŽIM SPÁNKU / AUTOMATICKÉ VYPNUTÍ

#### Spuštění (Úklid)

Stisknutím tlačítka **C1** uvedete vysavač do provozu.

### Režim připravenosti (Pauza)

Do režimu připravenosti se vysavač uvádí vždy po zapnutí. Je-li vysavač v provozu (uklízí), tak ho do režimu připravenosti uvedete stisknutím tlačítka **C1/C2**.

#### Poznámka

Vysavač musí vyjždět na zadaný úklid ze základny. Základnu umístěte na vhodné místo dle instrukcí uvedených výše a nepřemísťujte ji. Tím zajistíte úspěšný návrat vysavače zpět do základny.

### Režim spánku / automatické vypnutí

Pokud se vysavač zastaví volně v prostoru, tak se po 10 minutách nečinnosti automaticky přepne do režimu spánku.

#### Poznámka

Je-li vysavač umístěn na základně, která je připojena k el. síti, nikdy nedojde k přepnutí do režimu spánku ani následnému vypnutí.

## 5.4 REŽIMY ÚKLIDU A FUNKCE VYSAVAČE BEZ VYUŽITÍ APLIKACE ETA SMART

#### UPOZORNĚNÍ

**Vysavač je primárně navržen pro použití společně s aplikací "ETA SMART". Bez aplikace lze vysavač používat pouze v omezené míře a některé jeho funkce a nastavení nejsou dostupné.**

### Automatický úklid

Stiskněte tlačítko **C1/E1**. Vysavač se při úklidu pohybuje postupně a systematicky v prostoru podle naprogramované trasy. Jakmile vysavač uklidí celý dostupný prostor, automaticky vyhledá základnu.

### Lokální úklid

V režimu připravenosti stiskněte dlouze tlačítko **C2** (cca na 5 sekund). Následně vysavač uklidí čtvercovou plochu 1,5 x 1,5 m.

### Návrat do základny

Vysavač disponuje funkcí automatického návratu do základny po provedení úklidu. Vysavač můžete na základnu odeslat také pomocí tlačítka **C2**.

### Funkce pokračování v úklidu

Pokud kapacita akumulátoru klesne na příliš nízkou úroveň během úklidu, vysavač se automaticky vrátí do parkovací stanice. Po nabití akumulátoru bude vysavač pokračovat v daném (nedokončeném) úklidu (pokud je aktivována tato funkce v aplikaci "ETA SMART").

### Tovární nastavení

Stiskněte dlouze (cca na 3 sekundy) tlačítko **A14**. Tím dojde k uvedení vysavače do továrního nastavení.

### UPOZORNĚNÍ

**Berte na vědomí, že uvedením vysavače do továrního nastavení ztratíte vše, co jste nastavili pomocí aplikace "ETA SMART".**

## 5.5 MOPOVÁNÍ

Zkontrolujte správné nainstalování všech potřebných prvků k mopování (čisticí vana **E3**, nádoba **F**, odpadní nádoba **G**, čisticí prostředek **I**, rotační úchyty pro mopy **J** a mopy **J1**). Stisknutím tlačítka **C1** spustíte automatický úklid (viz výše). Během mopování se vysavač automaticky vrací na základnu, aby vyčistil a navlhčil mopy. Po dokončení mopování se vysavač vrátí do základny a dojde k závěrečnému vyčištění a vysušení mopů.

### Poznámky

- Při mopování doporučujeme provádět úklid po jednotlivých místnostech.
- Používejte pouze výrobcem doporučený čisticí prostředek určený pro tento vysavač (ETA722900540 / ETA722900545).

## 5.6 SVĚTELNÁ SIGNALIZACE VYSAVAČE

### Poznámka

Různé stavy světelné signalizace mohou mít více významů. Význam světelné signalizace lépe vysvětlují hlasová upozornění nebo případně upozornění přímo v aplikaci "ETA SMART".

Světelná signalizace	Význam
Trvale svítí bíle	Probíhá úklid
	Úklid dokončen
Pomalé blikání bíle	Probíhá nabíjení (akumulátor je téměř nabitý)
Trvalé svícení oranžově	Akumulátor je téměř vybitý
Pomalé blikání oranžově	Probíhá nabíjení (akumulátor je téměř vbitý)
Blikání oranžově	Chybové hlášení

## 5.7 SVĚTELNÁ SIGNALIZACE PARKOVACÍ STANICE

Světelná signalizace	Význam
Trvalé svícení modře	Režim připravenosti
Pomalé blikání modře	Chybové hlášení
Blikání modře	Parkovací stanice není spojena s vysavačem

## 6. APLIKACE ETA SMART

Vysavač lze ovládat ve zjednodušeném režimu pomocí tlačítek na ovládacím panelu **C**. Pro využití jeho plného potenciálu je však potřeba instalace a použití chytré aplikace "ETA SMART", která rozšíří jeho funkčnost a uživatelský komfort.

Veškeré další informace, návod na obsluhu aplikace, instrukce a rady k úspěšnému spárování s domácí sítí, naleznete na adrese:

**[www.eta.cz/robot/](http://www.eta.cz/robot/)**

Aplikaci naleznete v databázi aplikací Apple Store či Google Play, nebo můžete pro urychlení použít následující QR kód:



### Poznámky

Pokud není QR kód aktivní, vyhledejte aplikaci manuálně podle názvu.

## 7. ÚDRŽBA VYSAVAČE

Údržbu a čištění provádějte pravidelně v závislosti na četnosti používání a také objemu úklidů. Ve více znečištěném prostředí (domácnost s domácími mazlíčky) bude nutná častější údržba. **Zanedbání údržby může způsobit poškození vysavače a jeho součástí!**

### 7.1 ČIŠTĚNÍ NABÍJECÍCH KONTAKTŮ

**Vypněte vysavač a odpojte základnu od el. sítě!** Očistěte nabíjecí kontakty (**A3**, **E4**) na vysavači i na základně měkkým suchým hadříkem. Čištění provádějte alespoň 1x za měsíc. **K čištění kontaktů nepoužívejte žádné agresivní čisticí prostředky nebo oleje.**

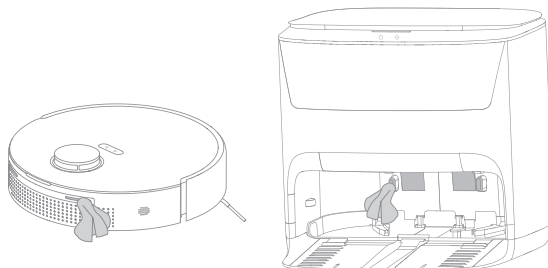

### 7.2 ČIŠTĚNÍ ZÁSOBNÍKU NA NEČISTOTY A HEPA FILTRU

1. Vyjměte zásobník na nečistoty **B** z vysavače. Nečistoty zlikvidujte společně s běžným komunálním odpadem. Zásobník vysypejte po každém dokončení úklidu domácnosti.

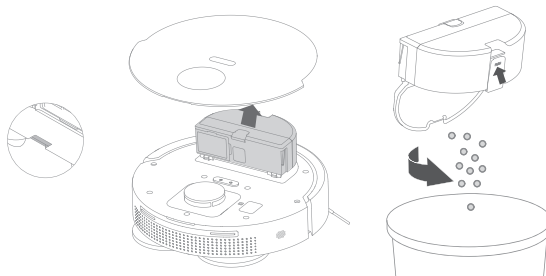

2. Vyměňte ze zásobníku na nečistoty HEPA filtr **B4** a jemně ho vyfoukejte nebo vyklepejte.



### UPOZORNĚNÍ

- K čištění HEPA filtru nepoužívejte žádné agresivní prací nebo čisticí prostředky ani horkou vodu.
- Pro zachování filtračních parametrů HEPA filtru doporučujeme čištění suchou cestou.
- **Pokud se rozhodnete HEPA filtr umýt vodou, sníží se jeho filtrační schopnosti.** Maximální počet umytí filtru je 3x. Poté je nutné zakoupit nový.
- HEPA filtr doporučujeme měnit alespoň 2x za rok.
- HEPA filtr není určen pro mytí v myčce nádobí.
- Zanedbání čištění a případně výměny HEPA filtru může vést k poruše vysavače!

3. Vnitřek zásobníku můžete vypláchnout vodou.

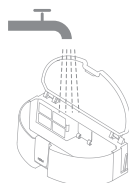

4. Po provedení údržby složte zásobník na nečistoty včetně HEPA filtru a vložte ho zpět do vysavače.

### 7.3 ČIŠTĚNÍ HLAVNÍHO KARTÁČE

1. Stiskněte příslušné aretační prvky a odejměte kryt **A9** a vyjměte hlavní kartáč **A8**.

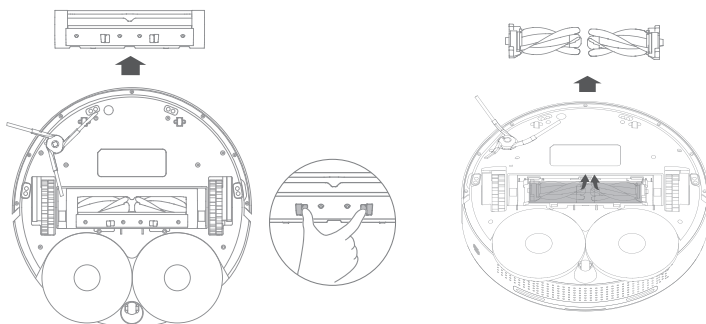

2. Pomocí vhodného nástroje hlavní kartáč vyčistěte. Nejvíce vlasů/chlupů se hromadí uprostřed mezi dvěma díly kartáče. Pro odstranění namotaných vlasů/chlupů můžete použít také nůžky. Kryt hlavního kartáče a prostor pro hlavní kartáč otřete měkkým suchým hadříkem. Hlavní kartáč a prostor pro něj čistěte minimálně po každém třetím použití.

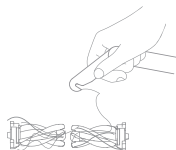

3. Po provedení údržby vložte hlavní kartáč zpět do vysavače.

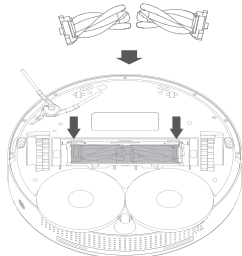

#### 7.4 ČIŠTĚNÍ BOČNÍHO KARTÁČKU

1. Odejměte kartáček **A7** z vysavače.
2. Kartáček vyčistěte a odstraňte z něj namotané vlasy/chlupy.

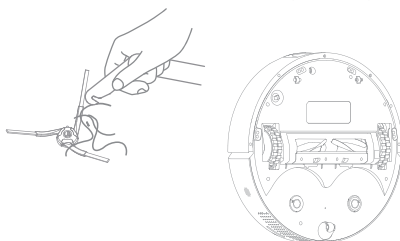

3. Po provedení údržby připevněte boční kartáček zpět na své místo.

#### 7.5 ČIŠTĚNÍ KOLEČEK

Pomocí vhodného nástroje vyčistěte všechna kolečka. Pro snadnější údržbu lze zadní kolečko **A6** vyjmout. Po provedení údržby vraťte zadní kolečko **A6** zpět na své místo.

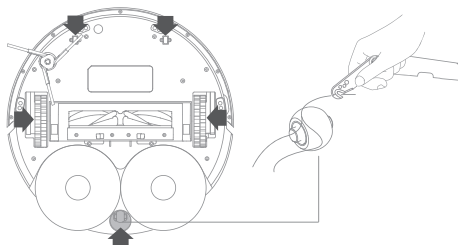

#### UPOZORNĚNÍ

Na osách koleček se mohou namotávat vlasy/chlupy a ulpívat další nečistoty.  
Kolečka pravidelně kontrolujte a čistěte.

## 7.6 ČIŠTĚNÍ SENZORŮ

Po dokončení každého úklidu očistíte senzory pomocí měkkého suchého hadříku.

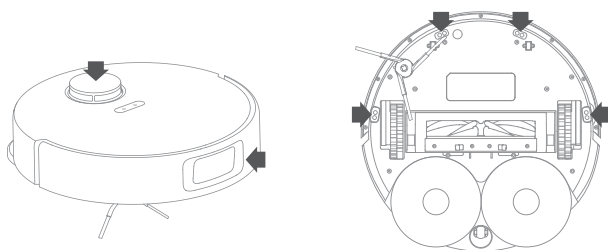

## 7.7 ČIŠTĚNÍ ROTAČNÍCH ÚCHYTŮ PRO MOPY A MOPŮ

Odejměte rotační úchyty **J** z vysavače a sundejte z nich mopy **J1**. Úchyty **J** očistěte suchým měkkým hadříkem. Mopy **J1** opláchněte pod tekoucí vodou.

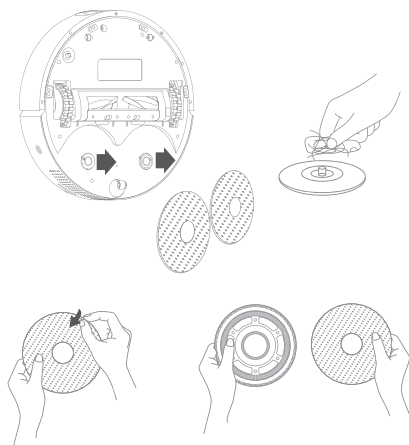

## 7.8 ČIŠTĚNÍ ZÁKLADNY

### UPOZORNĚNÍ

Čištění základny provádějte po každém úklidu. **Špinavou vodu v odpadní nádobě nenechávejte déle než jeden den!**

1. Před údržbou odpojte základnu **E** od el. sítě. Povrch základny očistěte měkkým vlhkým hadříkem.
2. Vyměňte nádobu na čistou vodu **F**. Přebytečnou vodu vylejte.
3. Vyměňte odpadní nádobu na špinavou vodu **G** a její obsah vylejte do odpadu.

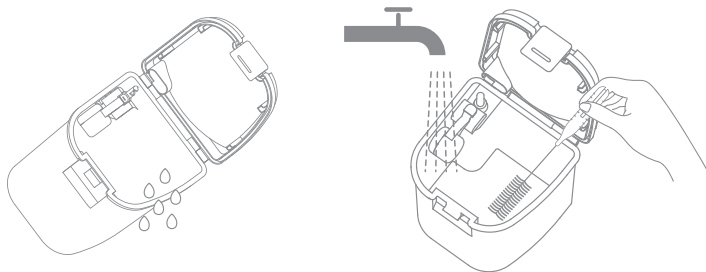

4. Vyjměte čisticí vanu **E3** a vypláchněte ji vodou případně otřete měkkým vlhkým hadříkem. Po provedení údržby vraťte čisticí vanu zpět na své místo.

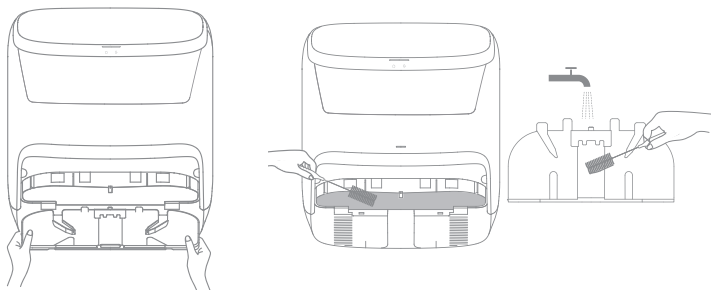

5. Vyčistěte měkkým vlhkým haříkem prostor pro čisticí prostředek **E7**.

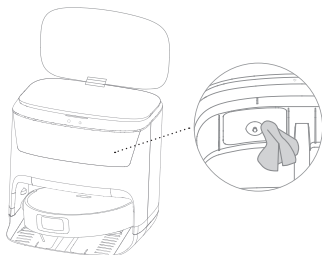

## 7.9 PRACHOVÝ SÁČEK

Pokud používáte prachový sáček **D**, je nutné ho po jeho zaplnění vyjmout a zlikvidovat s běžným odpadem. Poté vložte opačným způsobem nový prachový sáček.

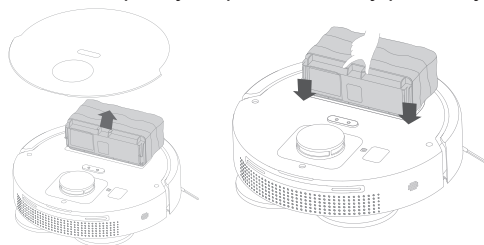

**Údržbu rozsáhlejšího charakteru nebo údržbu, která vyžaduje zásah do vnitřních částí spotřebiče, musí provést odborný servis!**

## 8. ŘEŠENÍ PROBLÉMU

Problém	Řešení
Vysavač nelze spustit	Nízká úroveň kapacity akumulátoru. Umístěte vysavač na základnu a nechte ho nabít.
	Teplota okolního prostředí je nižší než 0 °C nebo vyšší než 40 °C. Pracovní teplota zařízení je 0-40 °C.
Vysavač nelze nabít	Odejměte vysavač ze základny a zkontrolujte, zda je základna správně připojena k el. síti.
	Zkontrolujte a vyčistěte nabíjecí kontakty (na vysavači i na základně).
Vysavač nemůže najít základnu	Vysavač se nachází příliš daleko od základny, umístěte ho blíže k základně. Základnu během úklidu nepřemísťujte.
Vysavač se chová abnormálně	Restartujte vysavač.
Vysavač vydává abnormální zvuky	Zkontrolujte pohonná kola a kartáče, zda nejsou blokovány. Případně je vyčistěte.
Snižuje se schopnost vysávání nebo prach z vysavače vypadává	Zásobník na nečistoty je plný, vyčistěte ho. Prachový sáček je plný, vyměňte ho.
	HEPA filtr je znečištěný, vyčistěte nebo vyměňte HEPA filtr.
	Hlavní kartáč je znečištěn, vyčistěte ho.

**Další rady a pomoc naleznete na stránkách <http://eta.cz/robot/> nebo v samotné aplikaci v příslušné sekci.**

## 9. TECHNICKÁ SPECIFIKACE

Robotický vysavač	
Spotřebič třídy ochrany	III.
Provozní napětí	14,4 V (DC)
Akumulátor	Li-Ion
Kapacita akumulátoru	5200 mAh
Doba nabíjení	6 hod.
Hmotnost	3,5 kg
Rozměry	Ø 349 mm x 105 mm
Frekvenční rozsah	2,4 GHz
Výstupní výkon (EIRP)	15,95 dBm
Bezdrátová technologie	Wifi
Deklarovaná hladina akustického výkonu je 75 dB(A) re 1pW.	

### Kompatibilita:

Wifi síť

- 2,4 GHz

**UPOZORNĚNÍ**

**Zařízení nelze provozovat na Wifi sítích zabezpečených protokolem IEEE 802.1X (zpravidla firemní Wifi sítě).**

<b>Napájecí adaptér</b>	
Název výrobce nebo ochranná známka, obchodní registrační číslo a adresa	ETA
Identifikační značka modelu	SC36H-200180V
Vstupní napětí	100-240 V (AC)
Vstupní frekvence	50/60 Hz
Výstupní napětí	20 V (DC)
Výstupní proud	1,8 A
Výstupní výkon	36 W
Průměrná účinnost v aktivním režimu	88,50 %
Účinnost při malém zatížení (10 %)	85,18 %
Spotřeba energie ve stavu bez zátěže	0,066 W
Spotřebič třídy ochrany (adaptér)	II.

<b>Parkovací stanice</b>	
Spotřebič třídy ochrany	III.
Hmotnost	5,9 kg
Rozměry	390 x 395 x 425 mm
Vstupní napětí	20 V (DC)

Tímto ETA a.s. prohlašuje, že typ rádiového zařízení ETA7229 je v souladu se směrnicí 2014/53/EU. Úplné znění EU prohlášení o shodě je k dispozici na stránkách výrobce: <https://www.eta.cz/declaration-of-conformity/>

**Změna technické specifikace a obsahu případného příslušenství dle modelu výrobku vyhrazena výrobcem. Výrobce si také vyhrazuje právo na změny/aktualizace aplikace ETA SMART bez předchozího upozornění. Charakter těchto změn/ aktualizací může způsobit, že některé informace či postupy uvedené v tomto návodu budou neaktuální či nebudou popsány.**

**Kapacita baterie výrobku se postupně snižuje. Ke snížení kapacity baterie dochází při obvyklém užívání spotřebiče a považuje se za opotřebení spotřebiče. Snížení kapacity baterie není vadou spotřebiče.**

**Údržbu rozsáhlejšího charakteru nebo údržbu, která vyžaduje zásah do vnitřních částí spotřebiče, musí provést odborný servis! Nedodržením pokynů výrobce zaniká právo na opravu!**

Případné další informace o spotřebiči a servisní síti získáte na infolince +420 545 120 545 nebo na internetové adrese [www.eta.cz](http://www.eta.cz). Informace k reklamaci a opravě výrobků naleznete na stránkách [www.eta.cz/servis-eu](http://www.eta.cz/servis-eu).

Kontakt na výrobce: [info@eta.cz](mailto:info@eta.cz)

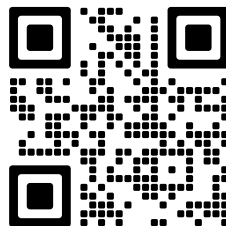

## 10. EKOLOGIE







Pokud to rozměry dovolují, jsou na všech kusech vytištěny znaky materiálů použitých na výrobu balení, komponentů a příslušenství, jakož i jejich recyklace. Uvedené symboly na výrobku nebo v průvodní dokumentaci znamenají, že použité elektrické nebo elektronické výrobky nesmí být likvidovány společně s komunálním odpadem. Za účelem správné likvidace výrobku jej odevzdejte na určených sběrných místech, kde budou přijaty zdarma. Správnou likvidací tohoto produktu pomůžete zachovat cenné přírodní zdroje a napomáháte prevenci potenciálních negativních dopadů na životní prostředí a lidské zdraví, což by mohly být důsledky nesprávné likvidace odpadů. Při nesprávné likvidaci tohoto druhu odpadu mohou být v souladu s národními předpisy uděleny pokuty. Tento spotřebič je vybaven Li-Ion akumulátorem s dlouhou životností. Pro ochranu životního prostředí je nutné po ukončení životnosti spotřebiče vybitý akumulátor z něho demontovat a vhodným způsobem, prostřednictvím k tomu určených speciálních sběrných sítí, akumulátor i spotřebič bezpečně zlikvidovat. Další podrobnosti si vyžádejte od místního úřadu.

### Vyjmутí akumulátoru

Odšroubujte 13 šroubů spodního krytu vysavače. Vyjměte akumulátor a odpojte konektor. Poté můžete vložit a připojit nový akumulátor. Následně připevněte spodní kryt zpět na své místo.

### UPOZORNĚNÍ A SYMBOLY POUŽITÉ NA SPOTŘEBIČI, OBALECH NEBO V NÁVODU:

<b>HOUSEHOLD USE ONLY. DO NOT IMMERSE IN WATER OR OTHER LIQUIDS.</b>	
Pouze pro použití v domácnosti. Neponořovat do vody nebo jiných tekutin.	
<b>Remove before use</b> Před použitím odstraňte	
	<b>TO AVOID DANGER OF SUFFOCATION, KEEP THIS PLASTIC BAG AWAY FROM BABIES AND CHILDREN. DO NOT USE THIS BAG IN CRIBS, BEDS, ARRANGES OR PLAYPENS. THIS BAG IS NOT A TOY.</b>
	Nebezpečí udušení. Nepoužívejte tento sáček v kolébkách, postýlkách, kočárkách nebo dětských ohrádkách. PE sáček odkládejte mimo dosah dětí. Sáček není na hraní.
	Čtěte návod k obsluze
	Odnímatelná napájecí jednotka
	UPOZORNĚNÍ

# eta 7229 MASTER AquaPRO

## NÁVOD NA OBSLUHU

Vážený zákazník, ďakujeme Vám za zakúpenie nášho produktu. Tento návod spolu s pokladničným dokladom a podľa možnosti aj s obalom a vnútorným obsahom obalu dobre uschovajte.

### Tip

Pre prvotné spárovanie vysávača s Vašou domáci Wifi sieťou pomocou aplikácie "ETA SMART" navštívte naše webové stránky <http://eta.cz/robot/>.

## 1. BEZPEČNOSTNÉ POKYNY



- Inštrukcie v návode považujte za súčasť spotrebiča a postúpte ich akémukoľvek ďalšiemu užívateľovi spotrebiča.
- Skontrolujte, či údaj na typovom štítku zodpovedá napätiu vo Vašej elektrickej zásuvke.
- Tento spotrebič môžu používať deti vo veku 8 rokov a staršie a osoby so zníženými fyzickými alebo mentálnymi schopnosťami alebo nedostatkom skúseností a znalostí, pokiaľ sú pod dozorom alebo boli poučené o používanie tohto spotrebiča bezpečným spôsobom a rozumie prípadným nebezpečenstvom. Deti si so spotrebičom nesmú hrať. Čistenie a údržbu vykonávanú užívateľom nesmú vykonávať deti bez dozoru.
- Ak je napájací prívod tohto spotrebiča poškodený, musí byť prívod nahradený výrobcom, jeho servisným technikom alebo podobne kvalifikovanou osobou, aby sa tak zabránilo vzniku nebezpečnej situácie.
- Pred výmenou príslušenstva alebo prístupných častí, ktoré sa pri používaní pohybujú, pred montážou a demontážou, pred čistením alebo údržbou, spotrebič vypnite!
- Ruky/prsty neprikladajte do otáčajúcej sa valcovej kefy, aby ste predišli zraneniam.
- Spotrebič v žiadnom prípade nepoužívajte, ak ma poškodený napájací prívod alebo vidlicu, ak nepracuje správne alebo spadol na zem a poškodil sa alebo spadol do vody. V takýchto prípadoch spotrebič odneste do špecializovaného servisu, aby preverili jeho bezpečnosť a správnu funkciu.
- **UPOZORNENIE:** Na nabíjanie akumulátora používajte iba parkovaciu stanicu a napájací adaptér, ktoré sú dodané s týmto zariadením.
- Spotrebič musí byť napájaný iba bezpečným malým napätím odpovedajúcim značeniu spotrebiča.







- Výrobok je určený len pre použitie v domácnostiach a pre podobné účely (v obchodoch, kanceláriách a podobných pracoviskách, v hoteloch, motelloch a iných obytných prostrediach, v podnikoch zaistujúcich nocľah s raňajkami)! Nie je určený pre komerčné použitie!
- **Vysávač nikdy neponárajte do vody (ani čiastočne)!**
- Nikdy nevysávajte bez správne založeného filtračného systému a mikrofiltrov!
- Nevysávajte ostré predmety (napr. **sklo, črepy**), horúce, horľavé, výbušné predmety (napr. **popol, horiace zvyšky cigariet, benzín, riedidlá**), ale ani mazivá (napr. **tuky, oleje**) a žieravé prostriedky (napr. **kyseliny, rozpúšťadlá**). Vysatím týchto predmetov môže dôjsť k poškodeniu filtrov, popr. vysávača.
- Nenechávajte spotrebič vystavený poveternostným faktorom (**dážď, mráz, silno** atď.).
- Vysávač vždy najskôr vypnite, odpojte vidlicu prívodného kábla od elektrickej siete a až potom vyprázdňte nádobu na prach, vyčistite/vymeňte mikrofiltre, očistite vysávač alebo jeho príslušenstvo.
- Ak sa spotrebič dlhší čas nepoužíva, odpojte nabíjaciú stanicu od elektrického napájania. Vysávač vysuňte mimo kontaktov nabíjacej stanice. Tým zabránite vybíjaniu vysávača. Pri dlhodobom vyradení z prevádzky je vhodné akumulátor zo spotrebiča vybrať.
- Spotrebič nikdy nepoužívajte na žiadny iný účel, než na ktorý je určený a popísaný v tomto návode!
- Aby sa zaistila bezpečnosť prístroja a správna funkčnosť spotrebiča, používajte iba originálne náhradné diely a výrobcom schválené príslušenstvo.
- Zabezpečte prosím škáry a medzery na podlahách (napr. u prechodových lišt) aby nedochádzalo k poškodzovaniu rotačných kief. Tieto škáry môžu tiež obmedziť vysávač zaseknutím štetín kiefy do tohoto priestoru.
- Vysávač nemožno použiť na koberci, ktorého dĺžka vlasu je viac ako 1 cm. Vysávač zároveň nemusí správne fungovať na niektorých druhoch tmavých kobercov, ktoré svojím povrchom "mätú" senzory a môžu spôsobiť chaotický pohyb vysávača, prípadne na daný povrch ani nenabehne. Vysávač dokáže prechádzať prechodové lišty do cca 2 cm. V prípade potreby (napr. Vyšších prahov) je možné nastaviť zakázanú zónu, aby nedošlo k zaseknutiu robotu.
- Nabíjačku používajte len v miestnosti.
- Nedobíjajte akumulátor, z ktorého uniká elektrolyt. Tekúci (netesný) akumulátor sa musí zlikvidovať – pozri odsek **10. EKOLOGIA**.
- Kontakty akumulátora nespojujte! Ak akumulátor nepoužívate, držte ho z dosahu kovových predmetov, ako sú kancelárske sponky, mince, kľúče, klince, skrutky alebo ďalšie drobné kovové predmety, ktoré môžu spôsobiť skratovanie svoriek akumulátora. Vzájomne skratovanie svoriek akumulátora môže spôsobiť popáleniny alebo požiar.
- Urobte opatrenia, ktoré zabránia vysávači prerušeniu upratovania:
  - Umiestnite na bezpečné miesto predmety, ktoré sa dajú ľahko prevrátiť (vázy).
  - Zabezpečte okraje kobercov.
  - Visiace obrusy a záclony by sa nemali dotýkať zeme.
  - Horľavé predmety musí byť umiestnené ďalej od zdroja ohňa.
  - Voľne položené prívodné káble zrovňajte alebo zabezpečte proti kolízii s vysávačom.
  - Pozbierajte noviny, knihy, časopisy a väčšie kusy papiera rozhádzané po zemi.
- Hlavná kefka a zásobník alebo prachové vrecko na nečistoty musia byť správne nainštalované.
- Senzory proti pádu by mali byť vyčistené.
- Ak požaduje upratovanie v jednej miestnosti, zatvorte všetky súvisiace dvere.
- Vysávač potrebuje pre upratovanie pod nábytkom minimálne 11 cm na výšku voľného priestoru, aby nedošlo k jeho zachyteniu, či uviaznutiu.
- Udržujte batérie mimo dosahu detí a nesvojprávnych osôb. Osoba, ktorá prehltnie batérie, musí okamžite vyhľadať lekársku pomoc.







- Pamätajte na to, že sa robot pohybuje sám od seba. Pri chôdzi v priestore pohybu robota buďte opatrní a nešliapnete na neho!
- Nedovoľte, aby vysávač spadol. Ak by k tomu došlo, spustíte vysávač a sledujte jeho pohyb pre kontrolu, či je všetko v poriadku. Táto kontrola je dôležitá pre následné upratovanie bez Vašej prítomnosti.
- Vybitý akumulátor zlikvidujte vhodným spôsobom (viď. ods. **10. EKOLÓGIA**).
- Výrobca nezodpovedá za škody spôsobené nesprávnym používaním spotrebiča a príslušenstva a v prípade nedodržania vyššie uvedených bezpečnostných upozornení. Za nesprávne používanie spotrebiča sa medzi iným považuje nedodržanie pravidelnej výmeny alebo údržby všetkých filtrov.

### Bezdrôtové spojenie a kompatibilita

- Spoločnosť ETA nemôže byť žiadnym spôsobom zodpovedná za akékoľvek náhodné, nepriame alebo následné škody, ani za straty dát, či straty spôsobené únikom informácií behom komunikácie prostredníctvom bezdrôtových technológií.
- Úspešnú bezdrôtovú komunikáciu nie je možné 100% zaručiť u všetkých Smart zariadení a Wifi sietí (routerov). Vzhľadom k rozmanitosti prístrojov na trhu môžu nastať prípady, kedy charakter či špecifikácia daného Smart zariadenia, či Wifi siete (routera) znemožňuje pripojenie, prípadne je nejakým spôsobom narušená. Úspešnosť bezdrôtovej komunikácie prostredníctvom Wifi siete ďalej tiež ovplyvňuje rada faktorov, vrátane hardwarovej a softwarovej konfigurácie. Spojenie medzi robotom a vašou Wifi sieťou môže byť tiež negatívne ovplyvnené okolitými Wifi sieťami, ktoré môžu byť naladené na rovnaký kanál a tým narúšať spojenie (napr. na sídliskách, v bytových domoch a pod.). Tieto skutočnosti nie sú dôvodom na reklamáciu spotrebiča.

Aplikácia je vlastnená a prevádzkovaná spoločnosťou ETA a.s. (ďalej len „Výrobca“). Pri registrácii do aplikácie odovzdáva zákazník osobné údaje Výrobcovi, ktorý sa stáva správcom osobných údajov. Aplikácia a s ňou spojená ochrana osobných údajov sa riadi podmienkami a zásadami ochrany osobných údajov Výrobcu, ktoré sú zákazníkovi dostupné pri registrácii do aplikácie.

	Iba autorizovaný servis je oprávnený vykonávať opravy alebo úpravy tohto výrobku, inak neodborné zaobchádzanie môže spôsobiť požiar, úraz elektrickým prúdom alebo osobné poranenie.		Nepoužívajte žiadnu inú nabíjaciu stanicu než tú, ktorá je súčasťou tohto výrobku.
	Nikdy sa nedotýkajte napájacieho kábla mokrou rukou - môže dôjsť k úrazu elektrickým prúdom.		Neohýbajte nadmerne prívodný kábel alebo ho nezaťažujte, mohlo by to spôsobiť jeho poškodenie, oheň alebo úraz elektrickým prúdom.
	Nepoužívajte váš odev alebo časť vášho tela (hlavu, prst a t. d.) pre dotyk kefy alebo kolies prístroja, mohlo by to spôsobiť osobné poranenie.		Zabráňte priblíženiu výrobku k cigarete, zapaľovačom, zápalkám alebo inému tepelnému zdroju alebo horľavému materiálu.

	Vysávač nepoužívajte v komerčných priestoroch, mohlo by dôjsť k poškodeniu vysávača prehriatím.		Pred použitím odstráňte všetky ľahko zničiteľné predmety (vr. predmetov s vysokými odrazovými vlastnosťami, látky, sklenené fľaše, a. t. d.), mohlo by dôjsť k poškodeniu týchto predmetov alebo obmedzenie funkcie vysávača.
	Na vysávač nestúpajte ani nesadajte, mohlo by dôjsť k poškodeniu vysávača alebo k zraneniu.		Vysávač nepoužívajte na malých stolíkoch a stoličkách, či na malom priestore, mohlo by dôjsť k poškodeniu vysávača.
	Nevysávajte vodu ani iné tekutiny, mohlo by dôjsť k poškodeniu vysávača.		Nenechávajte na zemi nite, drôty ani iné predmety s dĺžkou väčšou ako 150 mm, mohli by sa zamotať do kefy.
	Vysávač nepoužívajte vonku, mohlo by dôjsť k poškodeniu vysávača.		

## 2. POUŽITIE



Zariadenie je určené na použitie doma, v hotelových izbách a malých kanceláriách. Je vhodné na čistenie rôznych kobercov s krátkym vlasom, drevených podláh, tvrdých podláh, keramických dlaždíc, a. t. d.









Keďže sa vysávač pohybuje voľne v priestore Vašej domácnosti, tak je nutné prostredie prispôbiť tejto skutočnosti. Pred použitím z podlahy odstráňte všetky nežiadúce predmety (natiahnuté káble, pohodené oblečenie, papiere, vrecká a pod.), ktoré by mohli brániť pohybu vysávača, alebo naopak krehké predmety (napr. sklenené a keramické vázy), ktoré by vysávač mohol svojím pohybom poškodiť.

Ak budete vysávač používať vo viacposchodovej domácnosti, tak je nutné spoločne s vysávačom prenášať medzi jednotlivými poschodiami aj nabijaciu stanicu.

## 3. SÚČASTI VÝROBKU

### 3.1 OBSAH BALENIA A DOKÚPITEĽNÉ PRÍSLUŠENSTVO

Položka	Popis	Označenie	Množstvo	Obj. kód
	Robotický vysávač	<b>A</b>	1	-
	Zásobník na nečistoty (inštalovaný vo vysávači)	<b>B</b>	1	ETA722900080

Položka	Popis	Označenie	Množstvo	Obj. kód
	Parkovacia stanica	<b>D</b>	1	-
	Nádoba na čistú vodu (inštalovaná v parkovacej stanici)	<b>E</b>	1	ETA722900110
	Odpadová nádoba na špinavú vodu (inštalovaná v parkovacej stanici)	<b>F</b>	1	ETA722900120
	Vrečko na prach + úchyt	<b>D+D1</b>	1+1	6 ks - ETA722900075 úchyt - ETA722900060
	Vyberateľná čistiaca vaňa (inštalovaná v parkovacej stanici)	<b>E3</b>	1	-
	Napájací adaptér	<b>H</b>	1	ETA722900130
	Čistiaci prostriedok (255 ml)	<b>I</b>	1	1 ks - ETA7229000540 2 ks - ETA7229000545
	Rotačné úchyty pre mopy (inštalované na vysávači)	<b>J</b>	2	ETA722900010
	Mop	<b>J1</b>	2	ETA722900020
	Bočná kefa	<b>A7</b>	2	ETA722900030
	Kryt hlavnej kefy (inštalovaný na vysávači)	<b>A9</b>	1	ETA722900050
	Dvojdielna hlavná kefka (inštalovaná na vysávači)	<b>A8</b>	1	ETA722900040
	HEPA filter (1 ks inštalovaný vo vysávači, 1 ks náhradný)	<b>B4</b>	2	ETA722900090
-	Akumulátor (inštalovaný vo vysávači)	-	1	ETA722900150

### 3.2 ROBOTICKÝ VYSÁVAČ

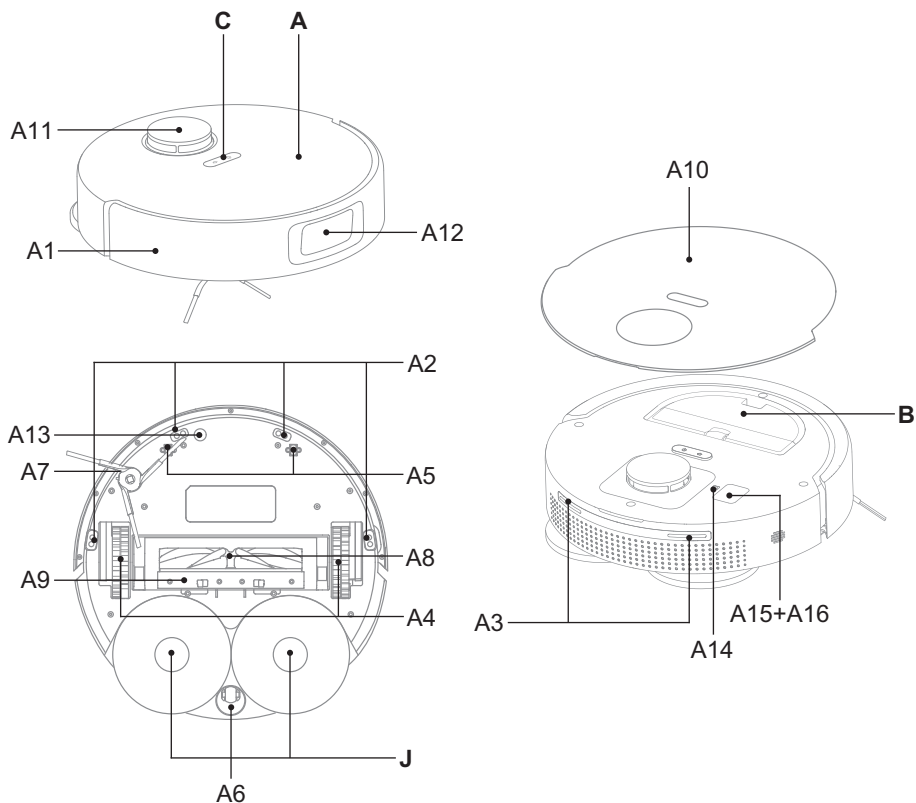

#### **A – Robotický vysávač**

- A1 – Predný nárazník
- A2 – Senzory proti pádu zo schodov
- A3 – Nabíjacie kontakty
- A4 – Pohonné kolieska (ľavé/pravé)
- A5 – Predné koliesko (ľavé/pravé)
- A6 – Zadné koliesko
- A7 – Bočná kefka
- A8 – Dvojielna hlavná kefka
- A9 – Kryt hlavnej kefy
- A10 – Vrchný odnímateľný kryt
- A11 – Laserový modul
- A12 – 3D laserový modul
- A13 – Ultrasonic senzor
- A14 – Tlačidlo RESET
- A15 – Servisné porty
- A16 – Krytka servisných portov

#### **B – Zásobník na nečistoty**

#### **C – Ovládací panel**

#### **J – Rotačné úchyty pre mopu**

### 3.3 ZÁSObNÍK NA NEČISTOTY / PRACHOVÉ VRECKO

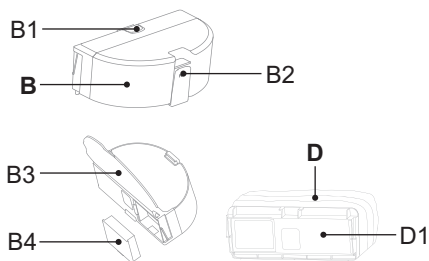

#### B – Zásobník na nečistoty

- B1 – Tlačidlo aretácie zásobníka
- B2 – Tlačidlo aretácie dna
- B3 – Odklápacie dno
- B4 – HEPA filter

#### D – Prachové vrečko

- D1 – Úchyt

### 3.4 OVLÁDACÍ PANEL

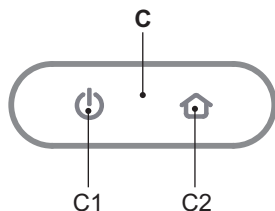

#### C – Ovládací panel

- C1 – Tlačidlo ZAP. / VYP. / AUTO (automatické upratovanie) / STOP (PAUZA)
- C2 – Tlačidlo NABÍJANIE / STOP (PAUZA)

### 3.5 PARKOVACIA STANICA

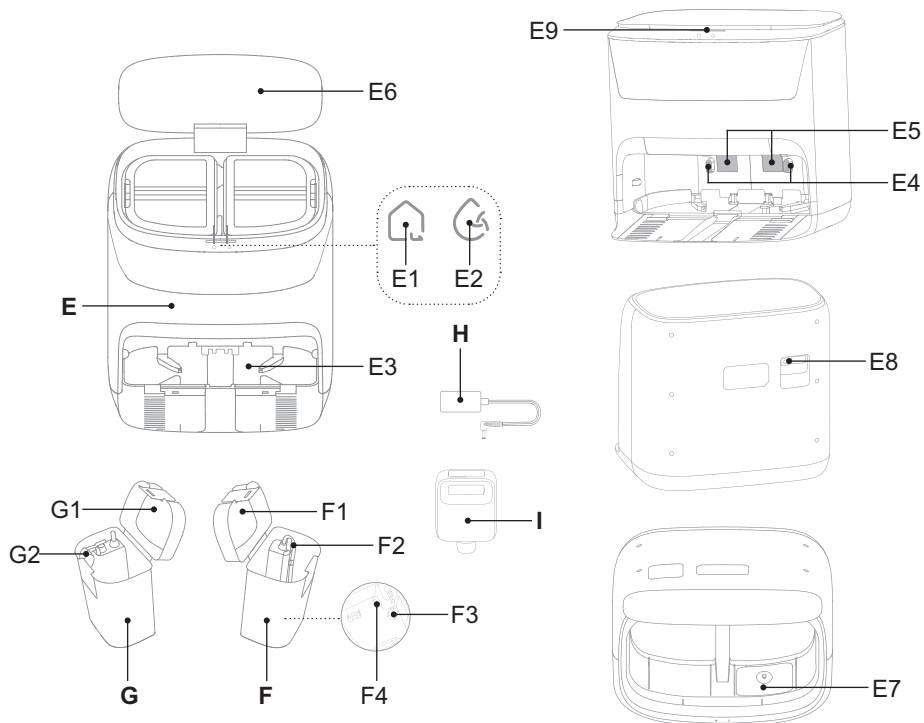

**E – Parkovacia stanica**

- E1 – Tlačidlo AUTO (automatické upratovanie)
- E2 – Tlačidlo na sušenie mopov
- E3 – Vyberateľná čistiaca vaňa
- E4 – Nabíjacie kontakty
- E5 – Signálne plochy pre vysávač
- E6 – Veko
- E7 – Priestor pre čistiaci prostriedok
- E8 – Napájací konektor
- E9 – Svetelná signalizácia

**F – Nádobu na čistú vodu**

- F1 – Veko
- F2 – Nasávací hadička
- F3 – Vodný filter
- F4 – Plavák

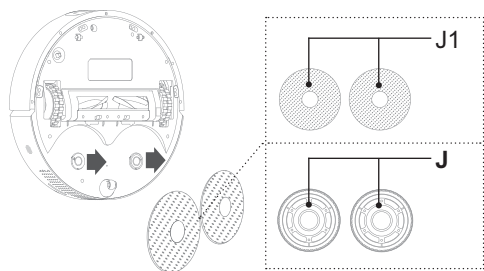
**3.6 ROTAČNÉ ÚCHYTY PRE MOPY****J – Rotačné úchyty pre mopy**

J1 – Mop

**4. PRÍPRAVA NA POUŽITIE**

Odstráňte všetok obalový materiál, vyberte vysávač a príslušenstvo. Z vysávača odstráňte všetky prípadné adhézne fólie, samolepky, papier alebo iné ochranné prepravné prvky.

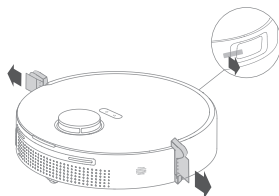
**4.1 PRÍPRAVA VYSÁVAČA**

Podľa použitia nainštalujte všetky potrebné prvky vysávača (zásobník na nečistoty **B** alebo prachové vrečko **D**, bočnú kefkú **A7**, hlavnú kefkú **A8** a držiaky na mopy **J** vrátane mopov **J1**).

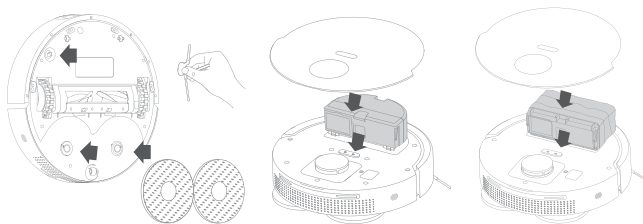

## 4.2 INŠTALÁCIA PARKOVACIA STANICA

1. Umiestnite parkovaciu stanicu na podlahu. Uistite sa, či je dostatočný priestor po stranách parkovacej stanice (minimálne 5 cm) a pred parkovacou stanicou (minimálne 1,5 m). Vyvarujte sa tomu, aby parkovacia stanica bola vystavená slnečnému žiareniu. Miesto na umiestnenie parkovacej stanice by malo byť stabilné, nemalo by sa často meniť. Napríklad pri dverách, ktoré sú niekedy otvorené a inokedy zatvorené, je nevhodné umiestnenie.
2. Pripojte parkovaciu stanicu k el. sieti (svetelná signalizácia **E9** zabliká a potom bude trvalo svietiť).

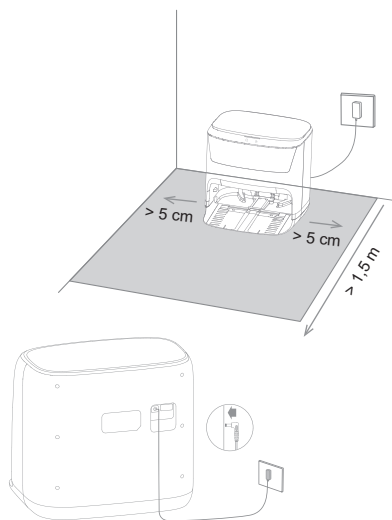

3. Ak budete využívať funkciu mopovania, vymeňte nádobu na čistú vodu **F** a naplňte ju čistou vodou. Potom ju vložte späť na svoje miesto. Ak chcete používať čistiaci prostriedok **I**, vložte ho do priestoru **E7**.

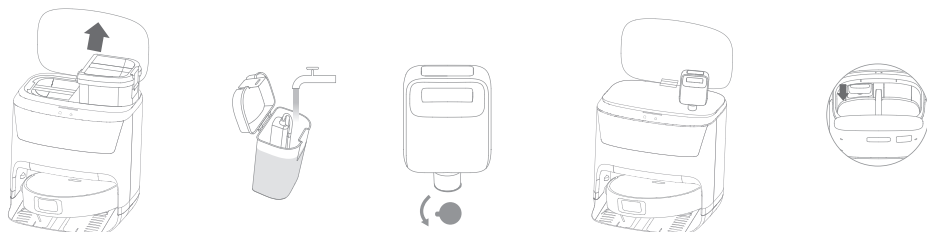

4. Skontrolujte, či je správne vložená vyberateľná čistiaca vaňa **E3**.

## 5. POUŽÍVÁNIE VYSÁVAČA

### Poznámka

Vysávač disponuje hlasovými upozoreniami, ktoré je možné nastavovať v rôznych jazykových mutáciách.

### 5.1 ZAPNUTIE VYSÁVAČA

1. Stlačte dlho (cca 3 sekundy) tlačidlo **C1**.
2. Hneď ako sa ozve hlasové upozornenie a svetelná signalizácia tlačidiel bude trvalo svietiť, je vysávač pripravený na použitie.

### Poznámka

Hlasové upozornenia sú továrensky nastavené na češtinu.

### 5.2 NABÍJANIE AKUMULÁTORA

1. Skontrolujte, či je základňa správne zložená a pripojená k el. sieti (kontrolka **E9** musí svietiť).
2. Položte vysávač do blízkosti základne a stlačte tlačidlo **C2**. Ak je akumulátor príliš vybitý, umiestnite vysávač manuálne správnym spôsobom priamo na základňu.

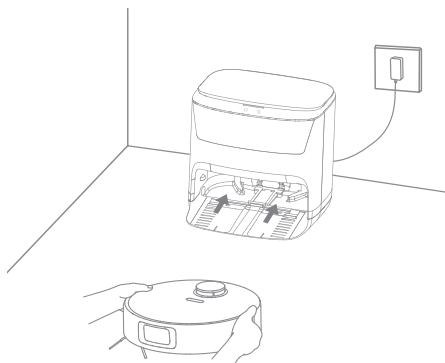

### Poznámky

- Štandardná doba nabíjania je cca 6 hod. Plne nabitý akumulátor poskytne dobu prevádzky v závislosti na nastavených funkciách a výkone 240 minút.
- Uvedená doba prevádzky vychádzajú z interného testovania spoločnosti ETA a platia iba pre nový a plne nabitý akumulátor. V závislosti na starobe a opotrebení akumulátora doba prevádzky klesá.
- Po skončení upratovania vysávač automaticky vyhľadá základňu.
- Prehľad stavu akumulátora jednoducho zistíte pomocou aplikácie "ETA AQUILO". Pomocou aplikácie je možné kedykoľvek vysávač poslať späť na základňu.

### 5.3 SPUSTENIE / REŽIM PRIPRAVENOSTI / REŽIM SPÁNKU / AUTOMATICKÉ VYPNUTIE

#### Spustenie (Upratovanie)

Stlačením tlačidla **C1** uvediete vysávač do prevádzky.

### Režim pripravenosti (Pauza)

Do režimu pripravenosti sa vysávač uvádza vždy po zapnutí. Ak je vysávač v prevádzke (upratuje), tak ho do režimu pripravenosti uvediete stlačením tlačidla **C1/C2**.

#### Poznámka

Vysávač musí vychádzať na zadané upratovanie zo základne. Základňu umiestnite na vhodné miesto podľa inštrukcií uvedených vyššie a nepremiestňujte ju. Tým zaistíte úspešný návrat vysávača späť do základne.

### Režim spánku / automatické vypnutie

Ak sa vysávač zastaví voľne v priestore, tak sa po 10 minútach nečinnosti automaticky prepne do režimu spánku.

#### Poznámka

Ak je vysávač umiestnený na základni, ktorá je pripojená k el. sieti, nikdy nedôjde k prepnutiu do režimu spánku ani následnému vypnutiu.

## 5.4 REŽIMY UPRAŤOVANIA A FUNKCIE VYSÁVAČA BEZ VYUŽITIA APLIKÁCIE ETA SMART

#### UPOZORNENIE

**Vysávač je primárne navrhnutý na používanie spolu s aplikáciou „ETA SMART“. Bez aplikácie je možné vysávač používať len v obmedzenej miere a niektoré jeho funkcie a nastavenia nie sú dostupné.**

### Automatické upratovanie

Stlačte tlačidlo **C1/E1**. Vysávač sa pri upratovaní pohybuje postupne a systematicky v priestore podľa naprogramovanej trasy. Hneď ako vysávač uprace celý dostupný priestor, automaticky vyhľadá základňu.

### Lokálne upratovanie

V režime pohotovosti dlho stlačte tlačidlo **C2** (približne na 5 sekund). Následne vysávač vyčistí štvorcovú plochu  $1,5 \times 1,5$  m.

### Návrat do základne

Vysávač disponuje funkciou automatického návratu do základne po skončení upratovania. Vysávač môžete na základňu odoslať tiež pomocou tlačidla **C2**.

### Funkcia pokračovania v upratovaní

Ak kapacita akumulátora klesne na príliš nízku úroveň počas upratovania, vysávač sa automaticky vráti do nabíjacej stanice. Po nabití akumulátora bude vysávač pokračovať v danom (nedokončenom) upratovaní (ak je táto funkcia aktivovaná v aplikácii "ETA SMART").

### Továrenské nastavenie

Stlačte dlho (cca na 3 sekúnd) tlačidlo **A14**. Tým dôjde k uvedeniu vysávača do továrenského nastavenia.

## UPOZORNENIE

**Berte na vedomie, že uvedením vysávača do továrenského nastavenia stratíte všetko, čo ste nastavili pomocou aplikácie "ETA SMART".**

### 5.5 MOPOVANIE

Skontrolujte, či máte správne nainštalované všetky potrebné prvky na mopovanie (čistiaca vaňa **E3**, nádoba **F**, odpadová nádoba **G**, čistiaci prostriedok **I**, rotačné úchyty pre mopy **J** a mopy **j1**). Stlačením tlačidla **C1** spustíte automatické upratovanie (viď. vyššie). Počas mopovania sa vysávač automaticky vracia na základňu, aby vyčistil a navlhčil mopy. Po dokončení mopovania sa vysávač vráti do základne a dôjde k záverečnému vyčisteniu a vysušeniu mopov.

#### Poznámky

- Pri mopovaní odporúčame upratovať po jednotlivých miestnostiach.
- Používajte iba výrobcom odporúčaný čistiaci prostriedok určený pre tento vysávač (ETA722900540 / ETA722900545).

### 5.6 SVETELNÁ SIGNALIZÁCIA VYSÁVAČA

#### Poznámka

Rôzne stavy svetelnej signalizácie môžu mať viac významov. Význam svetelnej signalizácie lepšie vysvetľujú hlasové upozornenia alebo prípadne upozornenia priamo v aplikácii "ETA SMART".

Svetelná signalizácia	Význam
Trvalo svieti na bielo	Prebieha upratovanie
	Upratovanie dokončené
Pomalé blikanie na bielo	Prebieha nabíjanie (akumulátor je takmer nabitý)
Trvalé svietenie oranžovo	Akumulátor je takmer vybitý
Pomalé blikanie oranžovo	Prebieha nabíjanie (akumulátor je takmer vybitý)
Blikanie oranžovo	Chybové hlásenie

### 5.7 SVETELNÁ SIGNALIZÁCIA PARKOVACEJ STANICE

Svetelná signalizácia	Význam
Pomalé blikanie modro	Režim pripravenosti
Pomalé blikanie modro	Chybové hlásenie
Blikanie modro	Parkovacia stanica nie je spojená s vysávačom

## 6. APLIKÁCIA ETA SMART

Vysávač je možné ovládať v zjednodušenom režime pomocou tlačidiel na ovládacom paneli **C**. Na využitie jeho plného potenciálu je však potrebná inštalácia a použitie chytrej aplikácie "ETA SMART", ktorá rozšíri jeho funkčnosť a užívateľský komfort.

Všetky ďalšie informácie, návod na obsluhu aplikácie, inštrukcie a rady k úspešnému spárovaní s domácou sieťou nájdete na adrese:

**[www.eta.cz/robot/](http://www.eta.cz/robot/)**

Aplikáciu nájdete v databáze aplikácií Apple Store či Google Play alebo môžete pre urýchlenie použiť nasledujúci QR kód:



### Poznámky

Pokiaľ nie je QR kód aktívny, vyhľadajte aplikáciu manuálne podľa názvu.

## 7. ÚDRŽBA VYSÁVAČA

Údržbu a čistenie robte pravidelne v závislosti na frekvencii používania, a tiež podľa objemu upratovania. Vo viac znečistenom prostredí (domácnosť s domácimi maznáčikmi) bude nutná častejšia údržba. **Zanedbanie údržby môže spôsobiť poškodenie vysávača a jeho súčastí!**

### 7.1 ČISTENIE NABÍJACÍCH KONTAKTOV

**Vypnite vysávač a odpojte základňu od el. siete!** Očistite nabíjacie kontakty (**A3**, **E4**) na vysávači aj na základni mäkkou suchou handričkou. **Na čistenie kontaktov nepoužívajte žiadne agresívne čistiace prostriedky alebo oleje.**

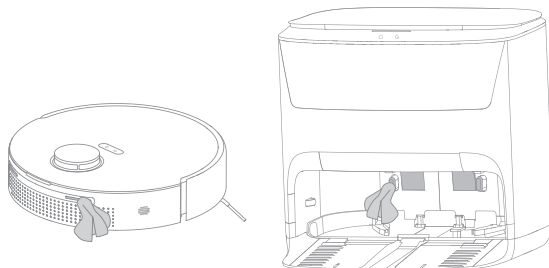

### 7.2 ČISTENIE ZÁSOBNÍKA NA NEČISTOTY A HEPA FILTRA

1. Vyberte zásobník na nečistoty **B** z vysávača. Nečistoty zlikvidujte spoločne s bežným komunálnym odpadom. Zásobník vysypte po každom dokončení upratovania domácnosti.

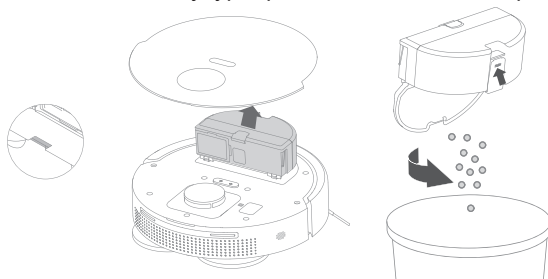

2. Vyberte zo zásobníka na nečistoty HEPA filter **B4** a jemne ho vyfúknite alebo vyklepte.



### UPOZORNENIE

- Na čistenie HEPA filtra nepoužívajte žiadne agresívne pracie alebo čistiace prostriedky ani horúcu vodu.
- Pre zachovanie filtračných parametrov HEPA filtra odporúčame čistenie suchou cestou.
- **Pokiaľ sa rozhodnete HEPA filter umyť vodou, znížia sa jeho filtračné schopnosti.** Maximálny počet umytia filtra je 3x. Potom je nutné kúpiť nový.
- HEPA filter odporúčame meniť aspoň 2x za rok.
- HEPA filter nie je určený na umývanie v umývačke riadu.
- Zanedbanie čistenia a pravidelnej výmeny HEPA filtra môže viesť k poruche vysávača!

3. Vnútro zásobníka môžete vypláchnuť vodou.

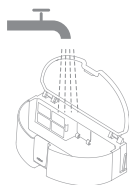

4. Po vykonaní údržby zložte zásobník na nečistoty vrátane HEPA filtra a vložte ho späť do vysávača.

### 7.3 ČISTENIE HLAVNEJ KEFY

1. Stlačte príslušné aretačné prvky a odoberte kryt **A9** a vyberte hlavnú kefu **A8**.

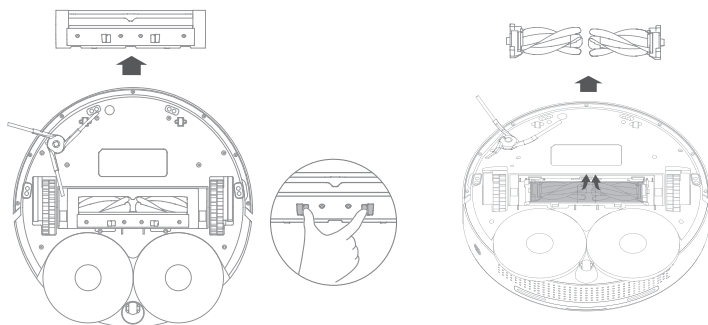

2. Pomocou vhodného nástroja vyčistíte hlavnú kefu. Najviac vlasov/chlpov sa hromadí uprostred medzi dvoma časťami kefy. Na odstránenie namotaných vlasov/chlpov môžete použiť tiež nožnice. Kryt hlavnej kefy a priestor pre hlavnú kefu utrite mäkkou suchou handričkou. Hlavnú kefu a priestor pre ňu čistíte aspoň po každom trefom použití.

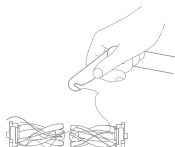

3. Po vykonaní údržby vložte hlavnú kefu späť do vysávača.

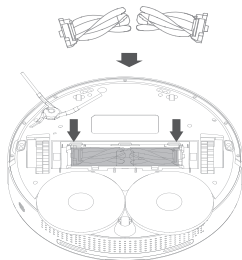

#### 7.4 ČISTENIE BOČNEJ KEFKY

1. Odoberte kefkú **A7** z vysávača.
2. Kefku vyčistite a odstráňte z nej namotané vlasy/chlpy.

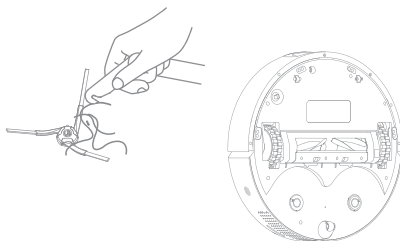

3. Po vykonaní údržby pripevnite bočnú kefkú späť na svoje miesto.

#### 7.5 ČISTENIE KOLIESOK

Pomocou vhodného nástroja vyčistite všetky kolieska. Pre jednoduchšiu údržbu je možné zadné koliesko **A6** vybrať. Po vykonaní údržby vráťte zadné koliesko **A6** späť na svoje miesto.

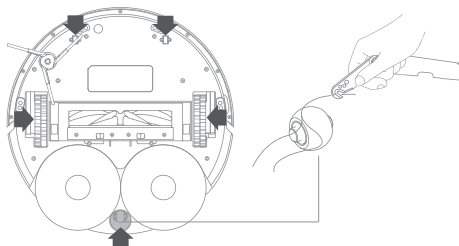

#### UPOZORNENIE

Na osiach koliesok sa môžu namotávať vlasy/chlpy a prichytávať ďalšie nečistoty. Kolieska pravidelne kontrolujte a čistite.

#### 7.6 ČISTENIE SENZOROV

Po dokončení každého upratovania očistite senzory pomocou mäkkej suchej handričky.

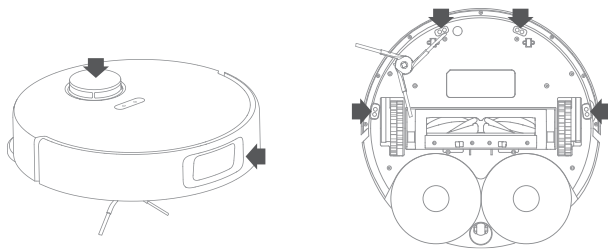

### 7.7 ČISTENIE ROTAČNÝCH ÚCHYTOV PRE MOPY A MOPOV

Odoberte rotačné úchyty **J** z vysávača a dajte z nich dole mopy **J1**. Úchyty **J** očistite suchou mäkkou handričkou. Mopy **J1** opláchnite pod tečúcou vodou.

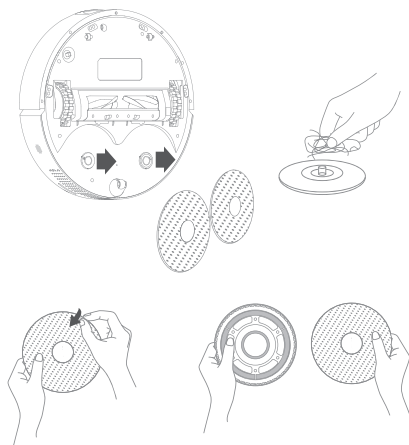

### 7.8 ČISTENIE ZÁKLADNE

#### UPOZORNENIE

Čistenie základne vykonávajte po každom upratovaní. **Špinavú vodu v odpadovej nádobe nenechávajte dlhšie ako jeden deň!**

1. Pred údržbou odpojte základňu **E** od el. siete. Povrch základne očistite mäkkou vlhkou handričkou.
2. Vyberte nádobu na čistú vodu **F**. Prebytočnú vodu vylejte.
3. Vyberte odpadovú nádobu na špinavú vodu **G** a jej obsah vylejte do odpadu.

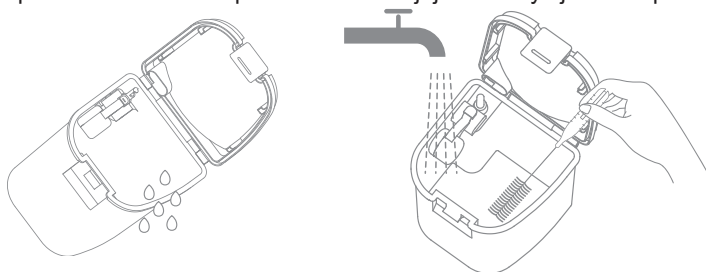

4. Vyberte čistiacu vaňu **E3** a vypláchnite ju vodou prípadne utrite mäkkou vlhkou handričkou. Po vykonaní údržby vráťte čistiacu vaňu späť na svoje miesto.

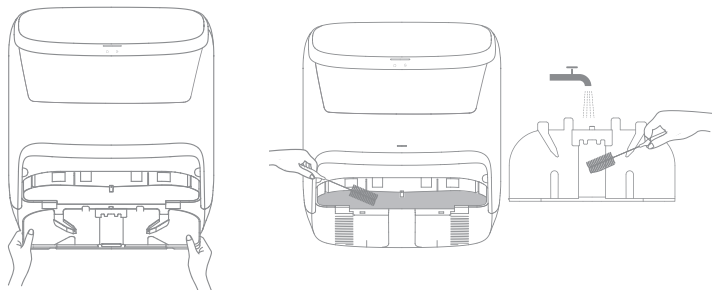

5. Vyčistíte mäkkou vlhkou handričkou priestor pre čistiaci prostriedok **E7**.

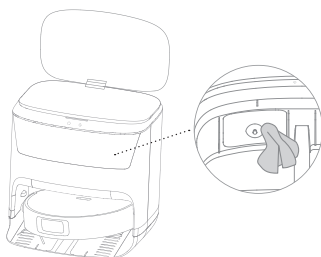

## 7.9 PRACHOVÉ VRECKO

Ak používate prachové vrečko **D**, je nutné ho po jeho naplnení vybrať a zlikvidovať spolu s bežným odpadom. Potom opačným spôsobom vložte nové prachové vrečko.

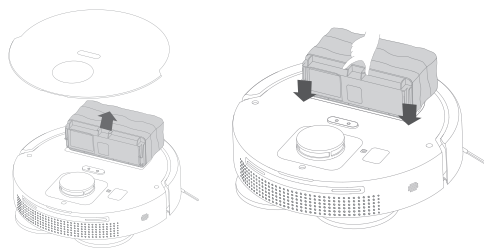

Údržbu rozsiahlejšieho charakteru alebo údržbu, ktorá vyžaduje zásah do vnútorných častí spotrebiča, musí vykonať iba špecializovaný servis!

## 8. RIEŠENIE PROBLÉMOV

Problém	Riešenie
Vysávač nie je možné spustiť	Nízka úroveň kapacity akumulátora. Umiestnite vysávač na základňu a nechajte ho nabíť.
	Teplota okolitého prostredia je nižšia ako 0 °C alebo vyššia ako 40 °C. Pracovná teplota zariadenia je 0-40 °C.

Problém	Riešenie
Vysávač nie je možné nabiť	Odoberte vysávač zo základne a skontrolujte, či je základňa správne pripojená k el. sieti.
	Skontrolujte a vyčistite nabíjacie kontakty (na vysávači aj na základni).
Vysávač nemôže nájsť základňu	Vysávač sa nachádza príliš ďaleko od základne, umiestnite ho bližšie k základni. Základňu počas upratovania nepremiestňujte.
Vysávač sa chová abnormálne	Reštartujte vysávač.
Vysávač vydáva abnormálne zvuky	Skontrolujte pohonné kolieska a kefy, či nie sú blokované. Prípadne ich vyčistite.
Znižuje sa schopnosť vysávania alebo prach z vysávača vypadáva	Zásobník na nečistoty je plný, vyčistite ho. Prachové vrečko je plné, vymeňte ho.
	HEPA filter je znečistený, vyčistite alebo vymeňte HEPA filter.
	Hlavná kefa je znečistená, vyčistite ju.

**Ďalšie rady a pomoc nájdete na stránkach <http://eta.cz/robot/> alebo v samotnej aplikácii v príslušnej sekcii.**

## 9. TECHNICKÁ ŠPECIFIKÁCIA

Robotický vysávač	
Spotrebič triedy ochrany	III.
Prevádzkové napätie	14,4 V (DC)
Akumulátor	Li-Ion
Kapacita akumulátora	5200 mAh
Doba nabíjania	6 hod.
Hmotnosť	3,5 kg
Rozmery	Ø 349 mm x 105 mm
Frekvenčný rozsah	2,4 GHz
Výstupný výkon (EIRP)	15,95 dBm
Bezdrôtová technológia	Wifi
Deklarovaná hodnota emisie hluku tohto spotrebiča je 75 dB, čo predstavuje hladinu „A“ akustického výkonu vzhľadom na referenčný akustický výkon 1 pW.	

### Kompatibilita:

Wifi sieť

- 2,4 Ghz

### UPOZORNENIE

**Zariadenie nie je možné prevádzkovať na Wifi sieťach zabezpečených protokolom IEEE 802.1X (spravidla firemné Wifi siete).**

**Napájací adaptér**

Názov výrobcu alebo ochranná známka, obchodné registračné číslo a adresa	ETA
Identifikačná značka modelu	SC36H-200180V
Vstupné napätie	100-240 V (AC)
Vstupná frekvencia	50/60 Hz
Výstupné napätie	20 V (DC)
Výstupný prúd	1,8 A
Výstupný výkon	36 W
Priemerná účinnosť v aktívnom režime	88,50 %
Účinnosť pri malom zaťažení (10 %)	85,18 %
Spotreba energie v stave bez záťaže	0,066 W
Spotrebič triedy ochrany (adaptér)	II.

**Parkovacia stanica**

Spotrebič triedy ochrany	III.
Hmotnosť	5,9 kg
Rozmery	390 x 395 x 425 mm
Vstupné napätie	20 V (DC)

Týmto ETA a.s. prehlasuje, že typ rádiového zariadenia ETA7229 je v súlade so smernicou 2014/53/EU. Úplné znenie vyhlásenia o zhode EÚ je k dispozícii na stránkach výrobcu: <https://www.eta.cz/declaration-of-conformity/>

**Zmena technickej špecifikácie a obsahu prípadného príslušenstvo podľa modelu výrobku je vyhradená výrobcom. Výrobca si tiež vyhradzuje právo na zmenu/aktualizáciu aplikácie ETA SMART bez predchádzajúceho upozornenia. Charakter týchto zmien/aktualizácii môže spôsobiť, že niektoré informácie či postupy uvedené v tomto návode budú neaktuálne či nebudú popísané.**

**Kapacita batérie výrobku sa postupne znižuje. K zníženiu kapacity batérie dochádza pri obvyklom užívaní spotrebiča a považuje sa za bežné opotrebovanie spotrebiča. Zníženie kapacity batérie nie je vadou spotrebiča, ale prirodzenou vlastnosťou batérie.**

**Údržbu rozsiahlejšieho charakteru alebo údržbu, ktorá vyžaduje zásah do vnútorných častí spotrebiča, musí vykonať iba špecializovaný servis! Nedodržaním pokynov výrobcu zaniká právo na opravu!**

Prípadné ďalšie informácie o spotrebiči a servisnej sieti získate na infolinke +420 545 545 alebo na internetovej adrese [www.eta.sk](http://www.eta.sk). Informácie k reklamácii a oprave výrobkov nájdete na stránkach [www.eta.cz/servis-eu](http://www.eta.cz/servis-eu).

Kontakt na výrobcu: [info@eta.cz](mailto:info@eta.cz)

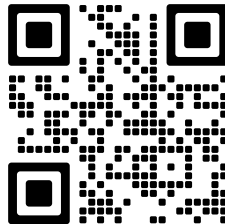

## 10. EKOLÓGIA



Ak to rozmery umožňujú, na všetkých dieloch sú vytlačené znaky materiálov, ktoré sú použité na obalový materiál, komponenty a príslušenstvo, ako aj na ich recyklovanie. Uvedené symboly na výrobku alebo v sprievodnej dokumentácii znamenajú, že použité elektrické alebo elektronické výrobky nesmú byť likvidované spoločne s komunálnym odpadom. Za účelom správnej likvidácie výrobkov ich odovzdajte na k tomu určených zberných miestach, kde budú prijaté zdarma. Správnou likvidáciou tohto produktu pomôžete zachovať cenné prírodné zdroje a napomáhate prevencii potenciálnych negatívnych dopadov na životné prostredie a ľudské zdravie, čo by mohli byť dôsledky nesprávnej likvidácie odpadov. Pri nesprávnej likvidácii tohto druhu odpadu môžu byť v súlade s národnými predpismi udelené pokuty. Tento spotrebič má dobijaciu akumulátorovú batériu Li-Ion s dlhou životnosťou. Po skončení životnosti spotrebiča vybitú batériu demontujte a zlikvidujte prostredníctvom špeciálnych zberných sietí. Ďalšie podrobnosti si vyžiadajte od miestneho úradu

### Vybratie akumulátora

Odskrutkujte 13 skrutiek spodného krytu vysávača. Vyberte akumulátor a odpojte konektor. Potom môžete vložiť a pripojiť nový akumulátor. Následne pripevnite spodný kryt späť na svoje miesto.

### UPOZORNENIA A SYMBOLY POUŽITÉ NA SPOTREBIČI, OBALOCH ALEBO V NÁVODE:

#### HOUSEHOLD USE ONLY. DO NOT IMMERSE IN WATER OR OTHER LIQUIDS.

Len na použitie v domácnosti. Neponáraj do vody alebo iných tekutín.

#### Remove before use

Pred použitím odstráňte



**TO AVOID DANGER OF SUFFOCATION, KEEP THIS PLASTIC BAG AWAY FROM BABIES AND CHILDREN. DO NOT USE THIS BAG IN CRIBS, BEDS, ARRIBAGES OR PLAYPENS. THIS BAG IS NOT A TOY.**



Nebezpečenstvo udusenía. Nepoužívajte toto vrecúško v kolískach, postielkach, kočičkoch alebo detských ohrádkach. PE vrecko odkladajte mimo dosahu detí. Vrecko nie je na hranie.



Čítajte návod na obsluhu



Odnímateľná napájacia jednotka



UPOZORNENIE

# eta 7229 MASTER AquaPRO

## INSTRUCTIONS FOR USE

Dear customer, thank you for purchasing our product. Keep this instruction for use and cash receipt (if possible, including the package and its interior) for further reference.

### 1. GENERAL SAFETY INSTRUCTIONS















- Consider the instructions for use as a part of the appliance and pass them on to any other user of the appliance.
- Check whether the data on the type label correspond with the voltage in electric socket.
- Never use the appliance if its power cord or adaptor is damaged, if it does not work properly, if it fell down and was damaged. In this case take the appliance to a special service to check its safety and proper function.
- The product is intended for home use and similar (in shops, offices and similar workplaces, in hotels, motels and other residential environments, in facilities providing accommodation with breakfast). It is not intended for commercial use!
- This appliance can be used by children aged from 8 years and above and persons with reduced physical, sensory or mental capabilities or lack of experience and knowledge if they have been given supervision or instruction concerning use of the appliance in a safe way and understand the hazards involved. Children shall not play with the appliance. Cleaning and user maintenance shall not be made by children without supervision.
- Before replacing accessories or accessible parts, which move during operation, before assembly and disassembly, before cleaning or maintenance, turn off the appliance!
- If the power cord of the appliance is corrupted, it has to be replaced by the manufacturer, its service technician or a similarly qualified person.
- Never use the appliance if the power cord or power plug are damaged, if the appliance is not correctly operating or if it has fallen on the floor and been damaged, or if it has fallen into water.
- In order to ensure safety and proper function of the appliance, use only original spare parts and accessories approved by the manufacturer.
- **WARNING:** Use only the parking station and power adapter supplied with this device to recharge the battery.
- To power the appliance, only apply safe small voltage in accordance with the type plate.
- Don't put hands close to rotating part.
- **Never immerse the vacuum cleaner into water (even its parts)!**



- Never vacuum without a properly inserted filtration system and micro-filters.
- Do not vacuum sharp objects (e.g. **glass, shatter**), hot, flammable, explosive items (e.g. **ash, hot cigarette butts, gasoline, thinners and aerosol vapours**) or greases (e.g. fats, oils), caustic agents (e.g. **acids, solvents**). Vacuuming these objects may lead to damage of the dust filters, or the vacuum cleaner.
- Pores of the filters may be clogged when vacuum cleaning very fine dust (e.g. **fine sand, cement dust, plaster**). Thus, air permeability will be reduced and the suction performance will drop. In this case, clean the filters even though the dust container is not full yet.
- Always switch off the vacuum cleaner first and disconnect the power cord from power supply and only then empty the dust container, clean/replace micro-filters, clean the vacuum cleaner or its accessories.
- Never leave the vacuum cleaner exposed to weather conditions (**rain, frost, direct sun radiation**, etc.).
- Never use the appliance for any other purpose than for the intended purpose described in these instructions for use!
- Disconnect the appliance from the mains when not in use for a long period. If the appliance is not used for a long period of time, it is recommended to remove the battery.
- Secure please gaps on the floor (eg, Threshold Strip) to avoid damaging the rotating brushes. These joints may also limit the vacuum cleaner jams bristle of brush into the gaps.
- This device can not be used on a carpet whose pile length is over 1 cm. At the same time, the vacuum cleaner may not function properly on some types of dark carpets which surface „deceives“ the sensors and can cause chaotic movements of the vacuum cleaner or its failure to reach some parts of the floor. Robot vacuum cleaner can cross floor transition strips of approx. 2 cm in height.
- Make precautions to solve the problem which may make the cleaning in trouble, such as:
  - Keep the easily knock over objects in a safe place.
  - Permian the edge of the carpet.
  - The hanging table cloth and curtain should not touch the ground.
  - The flammable object should be cut from the fire source.
  - Sort out the tangled power cord on the floor.
  - Pick up the newspaper, book, magazine and large piece of paper scattered on the floor.
- The main brush and the dust container or dust bag must be correctly installed.
- Examine if the dustbin is empty and insure it is fixed before it works.
- See if up-ground height sensor are wiped clean.
- If you only need to clean one room, please close the door.
- If the room which needs to be cleaned wants a partition, you can place the virtual wall, at the same time, check the facing opening width.
- Please be aware that device needs 11 cm of clearance underneath furniture so that it will not become trapped.
- Do NOT drop the Robot, should this happen, run the Robot to see that everything is okay before letting it operate by itself without you being present.
- If the battery is leaking, remove it immediately; it can damage the vacuum cleaner.
- Discharged battery must be disposed in an appropriate manner (see section **10. ENVIRONMENT**).
- Never use the appliance for any other purpose than for the intended one described in these instructions for use! This appliance is not intended for outdoor use.
- The manufacturer is not responsible for damage caused by improper use of the appliance and the accessories and its guarantee for the appliance does not apply in situations when the safety warnings above are not complied with. Failure to replace or maintain all filters regularly and also using non-original filters, the properties of which resulted in failure or damage of the vacuum cleaner is also understood to be improper use of the appliance.

## Wireless connection and compatibility

- The ETA company cannot be liable in any way for any incidental, indirect or consequential damages, or for any loss of data or loss due to information leakage during wireless communication.
- Successful wireless communication cannot be guaranteed 100% on all Smart devices and Wifi networks (routers). Due to the variety of devices on the market, there may be cases where the character or specification of a given smart device or Wifi network (router) makes connection impossible or is in some way disturbed. In addition, several factors, including hardware and software configuration, also affect the success of wireless communication over a Wifi network. The connection between the robot and your Wifi network can also be adversely affected by the surrounding Wifi networks that they can be tuned to the same channel and disrupt connections (e.g. in housing estates, apartment buildings, etc.). These facts are not a reason to claim the appliance.

The application is owned and operated by ETA a.s. (hereinafter referred to as the "Manufacturer"). When registering in the application, the customer provides personal data to the Manufacturer, who becomes the data controller. The application and the related personal data protection are governed by the Manufacturer's terms and privacy policy, which are made available to the customer during the registration process.

	No one else can disassemble main- tain or. Transform the product except the maintenance technicians designa- ted by our company or it may cause fire electric shock or personal injury.		Use exclusively the charging station delivered together with this product.
	Do not touch power supply cable with wet hands – electric shock hazard.		Don't bend the power cord overly or place weight on it, or it may cause power cord damage, fire or electric shock.
	Don't twist your clothes or any part of your body (head, finger, etc.) into the brush or wheel of the Robot, or it may cause personal injury.		Don't approach cigarette, lighter, match and other heat objects or combustible materials such as the gasoline cleaner.
	Don't use the Cleaner in commercial places, or the Cleaner may be damaged by excessive use.		Insert the power cord of the charger well or it may cause electric shock, short circuit, smoking or fire.
	Remove all easily damaged objects (including luminous objects, fabrics, glass bottles, etc.) before using, or it may cause damage to these objects or affect the using of the cleaner.		Don't stand or sit on the Cleaner, or it may cause damage to the Cleaner or personal injury.
	Please use the Cleaner cautiously in the presence of the children to avoid frightening or harming them.		Don't use the Cleaner on small tables and chairs or other small space, otherwise the Cleaner may be damaged.

	Don't make the Cleaner take in water and other liquors for fear of the product damage.		Don't leave movable thread, wire and other objects with the length of more than 150 mm on the ground or the brush may be entangled.
	Don't use the Cleaner outdoors, or it may cause the product damage.		

## 2. APPLICABILITY





The product, mainly applicable to home, hotel rooms and small office, is good for cleaning to various short-haired carpet, wood floor, hard floor, ceramic tile, etc.







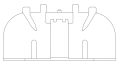
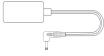

Since the vacuum cleaner moves freely in the space of your home, it is necessary to adapt the environment to this fact. Before use, remove all unwanted objects (stretched cables, scattered clothes, papers, bags, etc.) from the floor that could impede the movement of the vacuum cleaner or, conversely, fragile objects (e.g. glass and ceramic vases) that could be damaged by the vacuum cleaner.

If you use the device in an apartment with several storeys, it is necessary to carry the charging station along with the device from one storey to another.

## 3. PRODUCT COMPONENTS

### 3.1 PACKAGE CONTENTS AND OPTIONAL ACCESSORIES

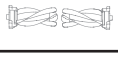
Item	Description	Designation	Quantity	Match code
	Robotic vacuum cleaner	<b>A</b>	1	-
	Dirt container (installed in the device)	<b>B</b>	1	ETA722900080
	Base	<b>D</b>	1	-
	Clean water tank (installed in the parking station)	<b>E</b>	1	ETA722900110
	Dirty water tank (installed in the parking station)	<b>F</b>	1	ETA722900120

Item	Description	Designation	Quantity	Match code
	Dust bag + holder	<b>D+D1</b>	1+1	6x - ETA722900075 holder - ETA722900060
	Removable cleaning tray (installed in the parking station)	<b>E3</b>	1	-
	Power adapter	<b>H</b>	1	ETA722900130
	Cleaning agent (255 ml)	<b>I</b>	1	1x - ETA722900540 2x - ETA722900545
	Rotation clips for mops (installed in the device)	<b>J</b>	2	ETA722900010
	Mop	<b>J1</b>	2	ETA722900020
	Side brush	<b>A7</b>	2	ETA722900030
	Main brush cover (installed in the device)	<b>A9</b>	1	ETA722900050
	Two-part main brush (installed in the device)	<b>A8</b>	1	ETA722900040
	HEPA filter (1 unit installed in the device, 1 spare unit)	<b>B4</b>	2	ETA722900090
-	Battery (installed in the device)	-	1	ETA722900150

### 3.2 ROBOTIC VACUUM CLEANER

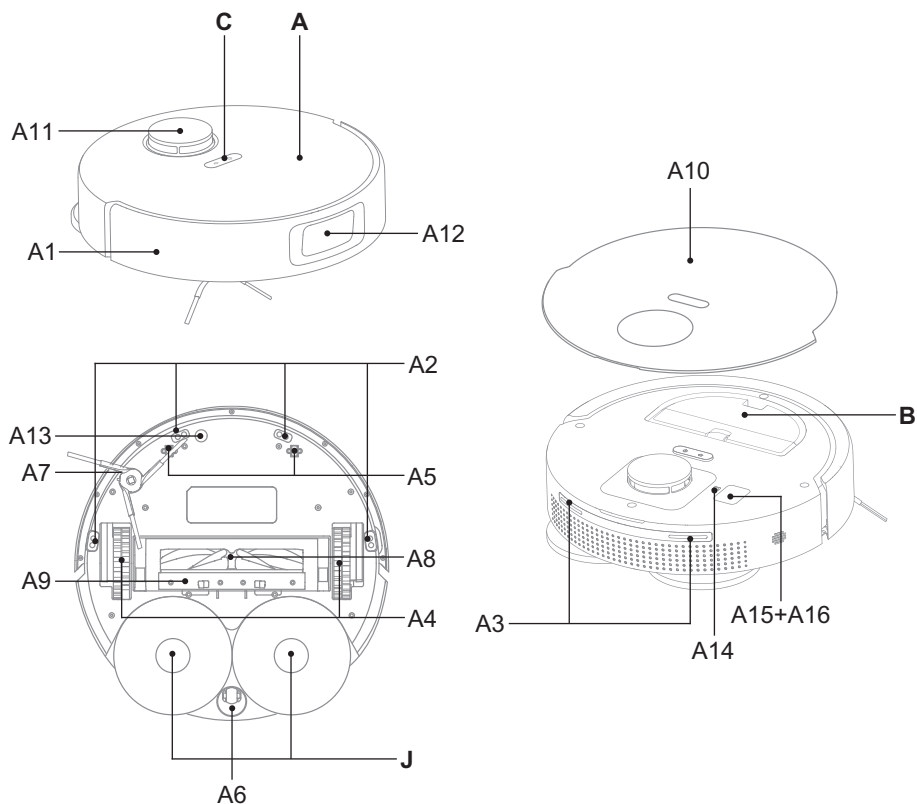

#### **A – Robotic vacuum cleaner**

- A1 – Front bumper
- A2 – Sensors against falling downstairs
- A3 – Charging contacts
- A4 – Drive Wheels (Left / Right)
- A5 – Front wheels (left/right)
- A6 – Rear wheel
- A7 – Side brush
- A8 – Two-part main brush
- A9 – Main brush cover
- A10 – Top removable cover
- A11 – Laser module
- A12 – 3D laser module
- A13 – Ultrasonic sensor
- A14 – RESET button
- A15 – Service ports
- A16 – Service port cover

#### **B – Dirt container**

#### **C – Control panel**

#### **J – Rotation clips for mops**

### 3.3 DUST BOX / DUST BAG

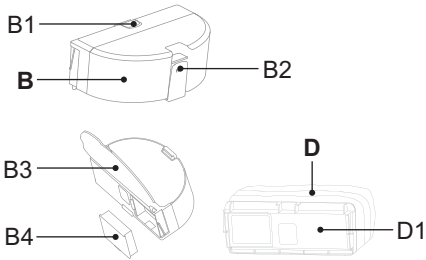

#### B – Dust box

- B1 – Container lock button
- B2 – Bottom lock button
- B3 – Flip-open bottom
- B4 – HEPA filter

#### D – Dust bag

- D1 – Holder

### 3.4 CONTROL PANEL

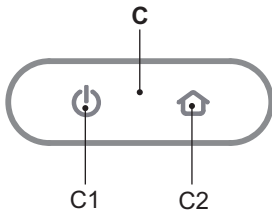

#### C – Control panel

- C1 – ON / OFF / AUTO (automatic cleaning) / STOP (PAUSE) button
- C2 – CHARGING / STOP (PAUSE) button

### 3.5 PARKING STATION

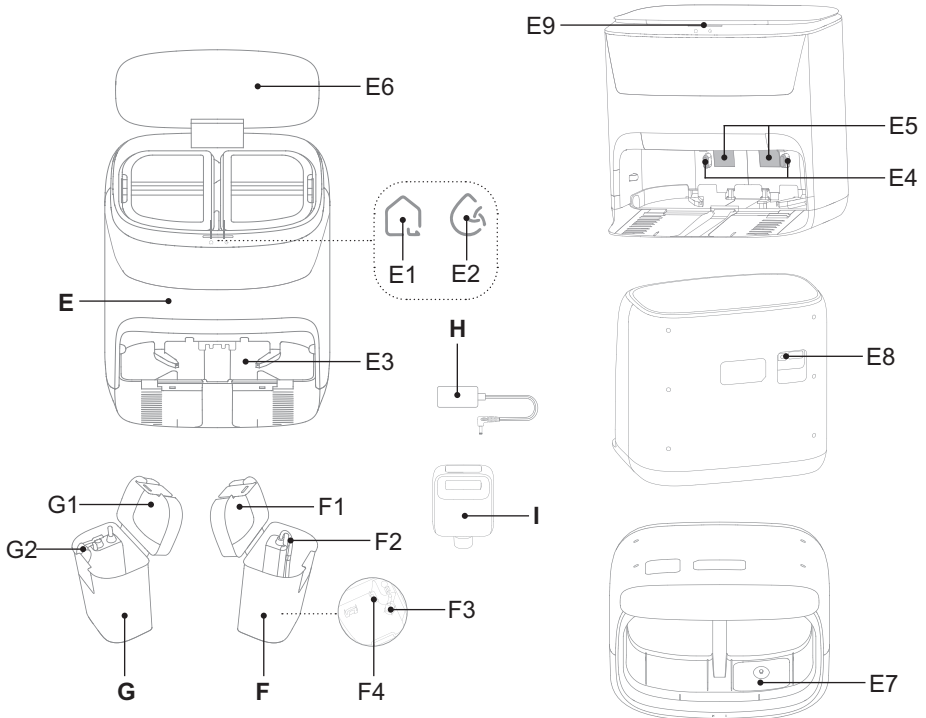

**E – Parking station**

- E1 – AUTO (automatic cleaning) button
- E2 – Mop drying button
- E3 – Removable cleaning tray
- E4 – Charging contacts
- E5 – Indicator areas for the vacuum cleaner
- E6 – Lid
- E7 – Space for cleaning agent
- E8 – Power connector
- E9 – Signaling lights

**F – Clean water tank**

- F1 – Lid
- F2 – Suction tube
- F3 – Water filter
- F4 – Float

**G – Dirty water tank**

- G1 – Lid
- G2 – Float

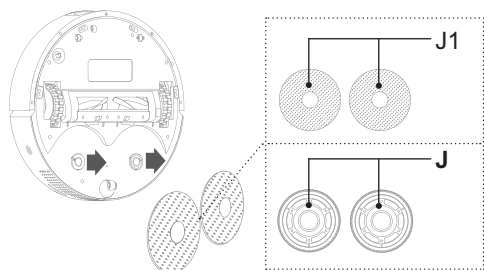
**H – Power adapter****I – Cleaning agent (255 ml)****3.6 ROTATION CLIPS FOR MOPS****J – Rotation clips for mops**

J1 – Mop

**4. PREPARATION FOR USE**

Remove all packing material, remove vacuum cleaner and accessories.

Remove all adhesion films, labels, paper (if any) on the body of the device and all transport protection items.

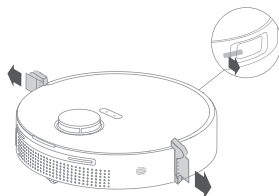
**4.1 VACUUM CLEANER PREPARATION**

Depending on use, install all necessary vacuum components (dirt container **B** or dust bag **D**, side brush **A7**, main brush **A8**, and mop holders **J** including mops **J1**).

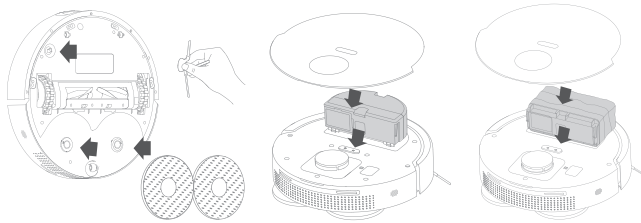

## 4.2 PARKING STATION INSTALLATION

1. Place the parking station on the floor. Make sure there is enough space on the sides of the parking station (minimum 5 cm) and in front of the parking station (minimum 1.5 m). Avoid exposing the parking station to sunlight. The location for placing the docking station should be stable and should not change frequently. For example, placing it near a door that is sometimes open and sometimes closed is not suitable.
2. Connect the parking station to the electric network (the light indicator **E9** will blink and then stay on continuously).

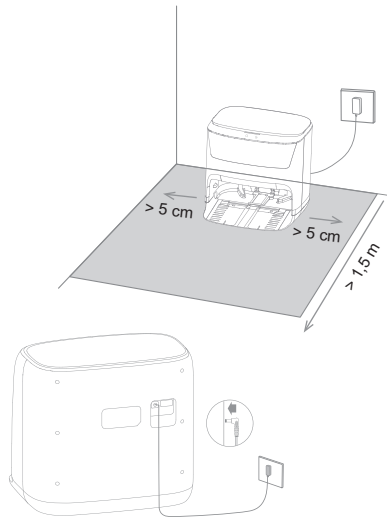

3. If you will use the mopping function, replace the clean water tank **F** and fill it with clean water. Then insert it back in place. To use detergent **I**, place it in compartment **E7**.

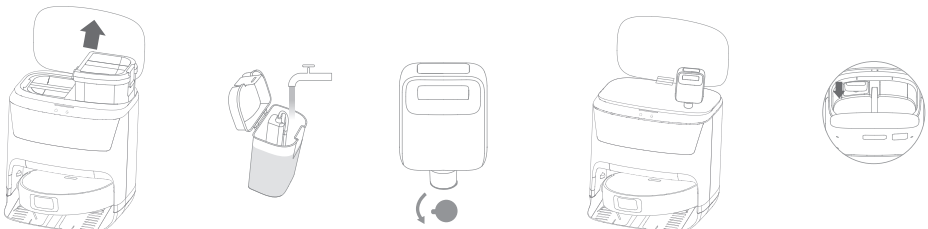

4. Check that the removable cleaning tub **E3** is inserted correctly.

## 5. VACCUM CLEANER USE

### Note

The robot vacuum has the voice message function (various languages can be set).

### 5.1 SWITCHING ON THE VACUUM CLEANER

1. Press button **C1** for approx. 3 seconds.
2. Once a voice prompt is heard and the button lights are on continuously, the vacuum cleaner is ready for use.

### Note

Factory setting of the voice message is Czech.

### 5.2 BATTERY CHARGING

1. Check correct assembly of the base and its connection to electric mains (Light indicator **E9** must be lighting).
2. Place robot vacuum near to the base and press button **C2**. If the battery is deeply discharged, place the robot vacuum directly on the base manually.

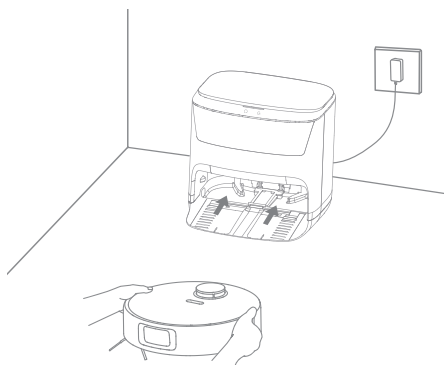

### Notes

- Standard charging time is approx. 6 hours. Fully charged battery will work for approx. 240 minutes, depending on set functions.
- The stated operating times are based on ETA's internal testing and only apply to a new and fully charged battery. Depending on the age and wear of the battery, the operating time decreases.
- After cleaning, the device will find the base automatically.
- The level of battery charging can be easily determined using "ETA AQUILO" app. You can also sent the device back to the base using this app.

### 5.3 SWITCHING ON / STANDBY MODE / SLEEPING MODE / AUTOMATIC SWITCHING OFF

#### Start (Cleaning)

Press **C1** to switch on the robot vacuum.

**Readiness mode (Pause)**

After switching on, the robot vacuum always goes to readiness mode. If the vacuum robot is in operation mode (i. e. cleaning is being carried out), it can be switched to readiness mode by pressing **C1/C2**.

**Note**

The robot vacuum must start cleaning from its base. Therefore, put the base on a suitable place, according to the instructions above, and do not change this location. This allows the device to return back to its base.

**Sleep mode / automatic switching off**

If the robot vacuum will stop in the room, it will be automatically switched to sleep mode after 10 minutes of inactivity.

**Note**

If the robot vacuum is in the base connected to electric mains, it will never be switched to sleep mode and automatically switched off.

**5.4 CLEANING MODES AND DEVICE FUNCTIONS WITHOUT USING THE ETA SMART APPLICATION****WARNING**

The vacuum cleaner is primarily designed for use with the *“ETA SMART”* app. Without the app, the vacuum can only be used to a limited extent, and some of its functions and settings are not available.

**Smart automatic cleaning**

Press button **C1/E1**. During cleaning, the vacuum cleaner moves gradually and systematically in the space according to the programmed route. As soon as the cleaning programme has been completed, the robot vacuum returns to the base automatically.

**Local cleaning**

In standby mode, press and hold button **C2** for approximately 5 seconds. The vacuum will then clean a square area of 1.5 x 1.5 meters.

**Return to the base**

After completion of the cleaning programme, the robot vacuum automatically returns back to the base. Or it can be sent to the base by pressing **C2**.

**Continue cleaning function**

If the battery capacity drops too low during cleaning, the vacuum cleaner will automatically return to the charging station. After charging the battery, the vacuum cleaner will continue in the given (unfinished) cleaning (if this feature is activated in the *“ETA SMART”* app).

**Factory settings**

Press **A14** for approx. 3 seconds. This will reset the vacuum cleaner to factory settings.

**NOTE**

**When factory settings has been restored, all settings you have performed using "ETA SMART" app will be reset.**

**5.5 MOPPING**

Check correct installation of all items necessary for mopping (cleaning tray **E3**, tank **F**, tank **G**, cleaning agent **I**, rotation clips **J** for mops and mops **J1**). Press **C1** to start automatic cleaning (see above). In the course of mopping, the robot vacuum will automatically return to the base for the purpose of cleaning and wetting the mops. After completion of mopping, the robot vacuum will return to the base for final cleaning and drying the mops.

**Notes**

- When mopping, we recommend cleaning the individual rooms.
- Use only the cleaning agent recommended by the manufacturer for this vacuum cleaner (ETA722900540 / ETA722900545).

**5.6 ROBOT VACUUM LIGHT INDICATORS****Note**

Some light signals can have several meanings. Meanings of light signals are supported by voice notifications or, as the case may be, by relevant notifications in the "ETA SMART" application .

Light indicator	Information
Permanent white light	Cleaning
	Cleaning completed
Slow white flashing	Charging the battery (the battery is almost charged)
Continuous orange lighting	The battery is almost empty
Slow orange blinking	Charging in progress (the battery is almost empty)
Orange blinking	Error message

**5.7 PARKING STATION LIGHT INDICATOR**

Light indicator	Information
Continuous blue light	Readiness mode
Slow blue blinking	Error message
Blue blinking	The parking station is not connected to the vacuum cleaner

**6. APPLICATION ETA SMART**

In Easy Operation mode, the robot vacuum can be controlled using the buttons on control panel **C**. In order to use all device's functions, you will have to install and use smart app "ETA SMART", allowing extension of vacuum cleaner functionality and increased user comfort.

All other information, operating instructions of the app, instructions and hints for successful pairing with home network can be found at:

**[www.etasince1943.com/robot](http://www.etasince1943.com/robot)**

The app is available from Apple Store or Google Play database or use the following QR code for easy installation:



#### Note

If QR code is not active, find the app manually (by its name).

## 7. VACUUM CLEANER MAINTENANCE

Carry out maintenance and cleaning regularly, depending on the frequency of use and the amount of cleaning. In a more polluted environment (a pet household), more frequent maintenance will be required. **Failure to carry out maintenance may damage the vacuum cleaner and its components!**

### 7.1 CHARGING CONTACTS CLEANING

**Switch off the robot vacuum and disconnects its base from electric mains!** Clean charging contacts (**A3, E4**) of the device and the base using soft dry cloth. Clean at least once a month. **Do not use aggressive cleaning agents or oils to clean the contacts.**

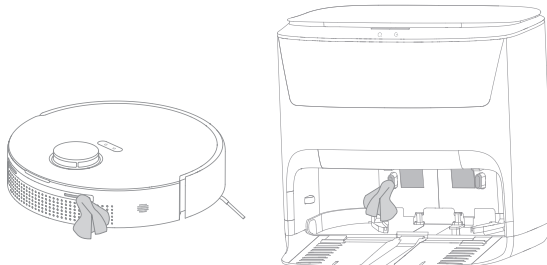

### 7.2 CLEANING DIRT CONTAINER AND A HEPA FILTER

1. Remove the dirt tank **B** from the vacuum cleaner. Dispose of dirt together with normal household waste. Empty the dustbin after each completed cleaning of the household.

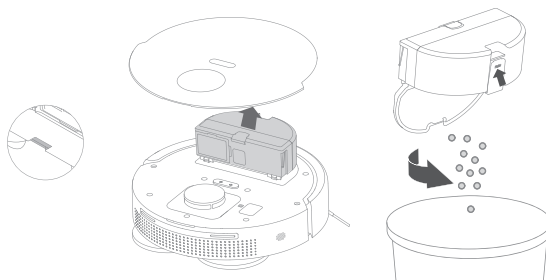

2. Remove HEPA filter **B4** from the dirt container and blow away/ knock out the filter carefully.



#### NOTICE

- Do not use any aggressive washing or cleaning agents or hot water for cleaning HEPA filter.
- Dry cleaning is recommended to maintain HEPA filter parameters.
- **If you choose to wash the HEPA filter with water, its filtering ability will be reduced.** The maximum number of filter washes is 3x. Then it is necessary to buy a new one.
- It is recommended to change the HEPA filter at least twice a year.
- Do not wash HEPA filter in dishwasher.
- Neglected cleaning or replacement of HEPA filter can result in malfunction of the robot vacuum!

3. You can rinse the inside of the container with water.

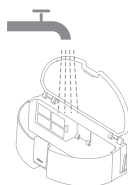

4. After maintenance, assemble the dirt container with the HEPA filter and put it back to robot vacuum.

### 7.3 MAIN BRUSH CLEANING

1. Press relevant locking elements, remove cover **A9** and main brush **A8**.

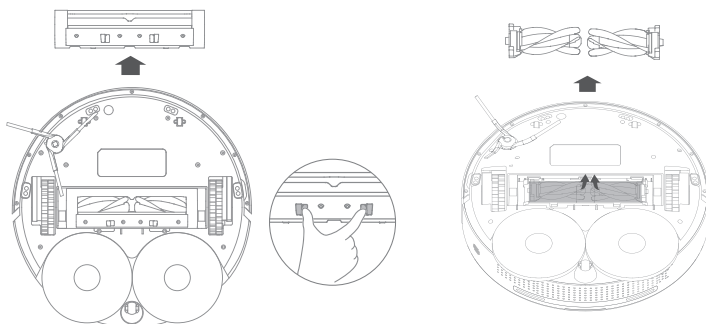

2. Clean the main brush using an appropriate tool. Most of the hair accumulates in the middle between the two parts of the brush. You can also use scissors to remove tangled hair. Wipe the main brush cover and main brush compartment with a soft, dry cloth. Clean the main brush and its compartment at least after every third use.

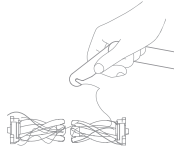

3. After maintenance, install the main brush back to the robot vacuum.

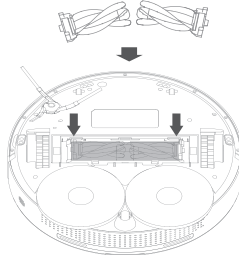

#### 7.4 SIDE BRUSH CLEANING

1. Remove the **A7** brush from the vacuum cleaner.
2. Clean the brush and remove hair sticking on it.

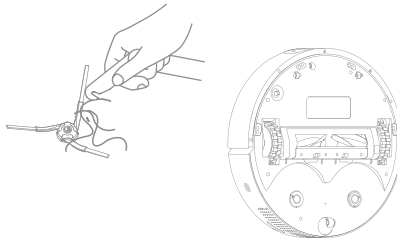

3. After performing the maintenance, attach the side brush back to its place.

#### 7.5 WHEELS CLEANING

Clean all the wheels using an appropriate tool. For easier maintenance, the rear wheel **A6** can be removed. After performing the maintenance, return the rear wheel **A6** to its place.

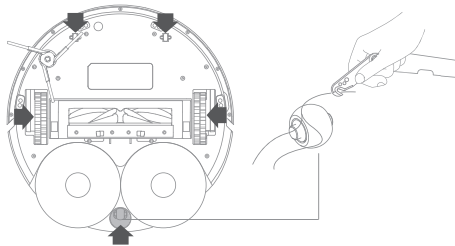

#### NOTICE

Some hair / pet's hair may be wrapped around the wheel axes and other dirt may stick. Inspect and clean the wheels regularly.

## 7.6 SENSOR CLEANING

After each cleaning, wipe the sensors with a soft dry cloth.

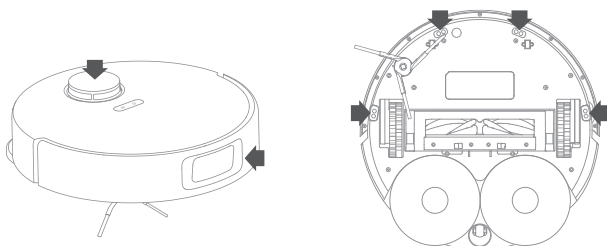

## 7.7 CLEANING ROTATION CLIPS FOR MOPS AND THE MOPS

Remove rotation clips **J** from the robot vacuum and remove mops **J1**. Clean clips **J** with soft dry cloth. Rinse mops **J1** in running water.

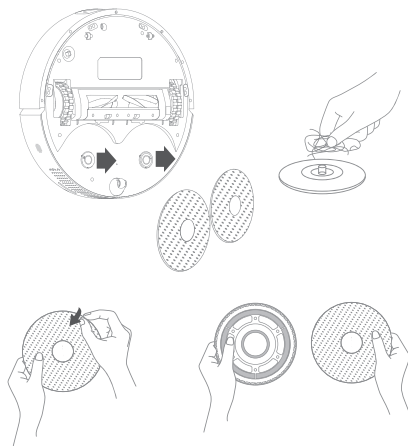

## 7.8 CLEANING THE BASE

### WARNING

The base must be cleaned after each cleaning. **Dirty water in the container must be poured out each day!**

1. Disconnect base **E** from power mains before cleaning. Wipe base surface with soft damp cloth.
2. Remove clean water container **F**. Pour out remaining water.
3. Remove dirt water container **G** and pour out water.

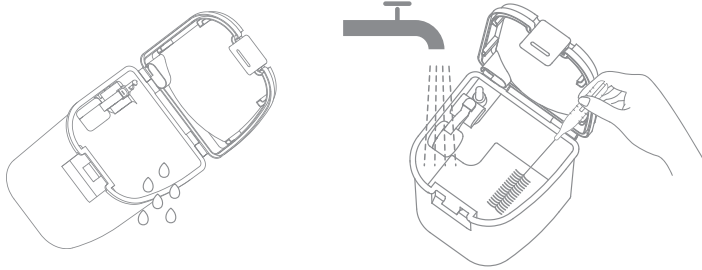

4. Remove the cleaning tub **E3** and rinse it with water or wipe it with a soft damp cloth. After performing the maintenance, return the cleaning tub back to its place.

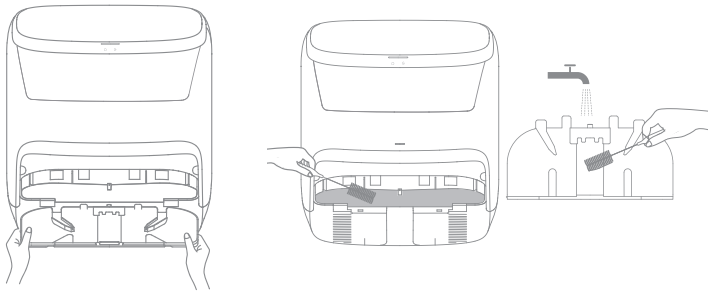

5. Clean the cleaning agent compartment **E7** with a soft damp cloth.

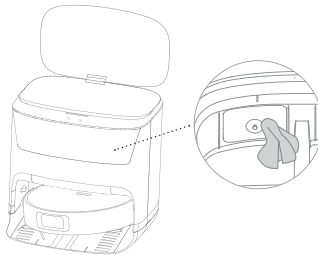

## 7.9 DUST BAG

If you are using the dust bag **D**, it must be removed and disposed of with regular waste once it is full. Then insert a new dust bag in the reverse order.

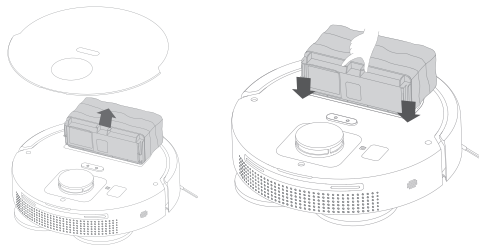

**More extensive maintenance or maintenance requiring intervention in the inner parts of the appliance must be carried out by a professional service!**

## 8. PROBLEMS SOLUTIONS

Problem	Solution
The device cannot be switched on.	Low battery. Place the robot vacuum on the base and charge the battery.
	Ambient temperature lower than 0 °C or higher than 40 °C. Working temperature of the device is 0-40 °C.
The device cannot be charged.	Remove robot vacuum from the base and check its correct connection to electric mains.
	Check and clean charging contacts (on robot vacuum and on the base).
Robot vacuum cannot find the base.	Robot vacuum is located too far from the base, place it nearer to the base. Do not relocate the base during cleaning.
Abnormal behaviour of the machine.	Restart the device.
Abnormal sounds are generated.	Wheels and the brushes are clogged. Clean where necessary.
Lower cleaning potential or remaining dust on the surface.	The dirt container is full. Clean it. The dust bag is full, replace it.
	HEPA filter is dirty , clean it or replace.
	The main brush is clogged. Clean it.

## 9. TECHNICAL SPECIFICATION

Robotic vacuum cleaner	
Appliance protection class	III.
operating voltage	14.4 V (DC)
Accumulator	Li-Ion
Battery savings	5200 mAh
Charging time	6 hod.
Weight	3.5 kg
Dimensions	Ø 349 mm x 105 mm
Frequency range	2.4 GHz
Output power (EIRP)	15.95 dBm
Wireless technology	Wifi
Declared acoustic level is 75 dB(A) re 1pW.	

### Compatibility:

Wifi network

- 2.4 Ghz

**NOTICE**

The device cannot be operated on IEEE 802.1X-secured Wifi networks (usually corporate Wifi networks).

**Charging adapter**

Manufacturer's name or trademark, business registration number and address	ETA
Model identifier	SC36H-200180V
Input voltage	100-240 V (AC)
Input frequency	50/60 Hz
Output voltage	20 V (DC)
Output current	1.8 A
Output power	36 W
Average efficiency in active mode	88.50 %
Low load efficiency (10%)	85.18 %
Power consumption without load	0.066 W
Appliance protection class	II.

**Parking station**

Appliance protection class	III.
Weight	5.9 kg
Dimensions	390 x 395 x 425 mm
Input voltage	20 V (DC)

Hereby, ETA a.s. declares that the radio equipment type ETA7229 is in compliance with Directive 2014/53/EU. The full text of the EU declaration of conformity is available at the ETA internet address:

<https://www.eta.cz/declaration-of-conformity/>

**The manufacturer reserves the right to change the technical specifications for the respective model. The manufacturer reserves the right to change/update the ETA SMART application without prior notice. Due to the character of such changes/updates, some information or procedures in this manual might become obsolete or might be missing.**

**The capacity of the product battery decreases over time. Decreasing of battery capacity occurs during normal use of the appliance and is considered usual wear and tear of the appliance. Decreasing battery capacity is not a defect of the appliance.**

**More extensive maintenance or maintenance requiring intervention in the inner parts of the appliance must be carried out by professional service! Failure to comply with the instructions of the manufacturer will lead to expiration of the right to repair!**

The information regarding warranty and product repairs you can find on the website [www.eta.cz/servis-eu](http://www.eta.cz/servis-eu).

Manufacturer contact: [info@eta.cz](mailto:info@eta.cz)

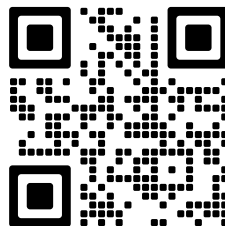

## 10. ENVIRONMENTAL PROTECTION







If the dimensions allow, there are labels of materials used for production of packing, components and accessories as well as their recycling on all parts. The symbols specified on the product or in the accompanying documentation mean that the used electrical or electronic products must not be disposed of together with municipal waste. For proper disposal of the product, hand it over at special collection places where it will be received free of charge. Suitable disposal of the product can help to maintain valuable natural resources and to prevent possible negative impacts on the environment and human health, which could be the possible consequences of improper waste disposal. Fines can be imposed for improper disposal of this type of waste in agreement with the national regulations. The appliance is equipped with the Li-Ion battery with long life. For environmental protection it is necessary to remove the battery from the appliance after its service life and the battery and the appliance must be disposed of safely using special collection networks. Ask for more details at the local authority or at the local waste collection site. For environmental protection it is necessary to remove the battery from the appliance after its service life and the battery and the appliance must be disposed of safely using special collection networks. Ask for more details at the local authority or at the local waste collection site.

### Battery removing

Unscrew the 13 screws of the vacuum cleaner's bottom cover. Remove the battery and unplug the connector. You can then insert and connect the new battery. Afterwards, reattach the bottom cover back into place.

### WARNINGS AND SYMBOLS USED ON THE APPLIANCE, PACKAGING OR IN THE INSTRUCTIONS MANUAL:

HOUSEHOLD USE ONLY. DO NOT IMMERSE IN WATER OR OTHER LIQUIDS.	
Remove before use	
	TO AVOID DANGER OF SUFFOCATION, KEEP THIS PLASTIC BAG AWAY FROM BABIES AND CHILDREN. DO NOT USE THIS BAG IN CRIBS, BEDS, ARRANGES OR PLAYPENS. THIS BAG IS NOT A TOY.
	
	Please read the instructions manual
	Removable power supply unit
	WARNING

# eta 7229 MASTER AquaPRO

## HASZNÁLATI ÚTMUTATÓ

Kedves Vásárló, köszönjük, hogy megvásárolta termékünket. Kérjük, őrizze meg ezt a kézikönyvet a nyugtával együtt, és ha lehetséges, a csomagolással és a csomagolás belső tartalmával együtt.

### 1. BIZTONSÁGI ELŐÍRÁSOK













- Ezen útmutatót tekintse a készülék tartozékaként és adja át azt a készülék esetleges további felhasználójának.
- Ellenőrizze, hogy az adattáblán levő feszültségadat megegyezik-e az elektromos dugaszolóaljzatban levő feszültséggel.
- A készüléket 8 éven felüli gyermekek, illetve csökkent fizikai, érzékelési vagy szellemi képességekkel rendelkező, vagy a készülék működtetésében járatlan személyek is használhatják, amennyiben ezt felügyelet mellett teszik, illetve ismerik a készülék biztonságos működtetésének módját és az azzal járó veszélyeket. A gyermek ne játsszon a készülékkel! Felügyelet nélkül a gyermek nem végezheti el a készülék tisztítását, karbantartását!
- Ha a készülék csatlakozóvezetéke megsérül, akkor azt a gyártó cég, annak szervíz szakembere vagy hasonló minősítéssel rendelkező más személy cserélje ki.
- A tartozékok vagy hozzáférhető részek kicserélése előtt, amelyek működés közben mozognak, beszerelés és szétszerelés előtt, tisztítás vagy karbantartás előtt, a készüléket kapcsolja ki és húzza ki a tápkábel dugójának kihúzásával az aljzataból!
- Ne kapcsolja be a készüléket, ha annak csatlakozóvezetéke vagyvillásdugója sérült, ha nem működik rendesen, ha az leesett és megsérült vagy ha vízbe esett.
- **FIGYELMEZTETÉS:** Az akkumulátor töltéséhez kizárólag a készülékhez mellékelt parkolóállomást és tápegységet használja.
- A készülék csak a típuscímkén feltüntetett biztonságos törpefeszültségről üzemeltethető.
- A termék otthoni és hasonló (üzletekben, irodákban és más hasonló munkahelyeken, szállodákban, motelekben és más hasonló helyiségekben, „bed and breakfast” típusú szállodákban) használatra szánt! Nem kereskedelmi használatra!
- Porszívózás közben a sérülések elkerülése érdekében ne nyúljon az elektromos szívófeje forgókeféi közé!
- **Ne merítse vízbe a porszívót (még részben sem)!**
- Némely szőnyegfajta porszívózásakor statikus elektromosság is keletkezhet. Semmiféle statikus energia kisülés nem veszélyezteti az egészséget.
- A porszívót mindig először kapcsolja ki és húzza ki a csatlakozóvezetékét a hálózati dugaszolóaljzataból, és csak azután ürítse ki a portartó edényt, tisztítsa ki vagy cserélje ki a mikroszűrőket, tisztítsa ki a porszívót vagy annak tartozékait.





- Ne porszívózzon éles tárgyakat (pl. **üveget, törmeléket**), forró, tűzveszélyes, robbanásveszélyes közegeket (pl. **hamut, égő cigarettacsikket, benzint, hígítókat és aeroszol gőzöket**), de kenőanyagokat sem (pl. **zsirokat, olajokat**), továbbá maróhatású anyagokat (pl. **savakat, oldószereket**). Ezen anyagok porszívózása esetén a szűrők illetve a porszívó megkárosodása következhet be.
- Ne tegye ki a porszívót külső időjárás hatásainak (**eső, fagy, közvetlen napsütés** stb.).
- A készülék biztonsága és helyes működése érdekében használjon mindenkor eredeti tartalékalkatrészeket és gyártócégg által jóváhagyott tartozékokat.
- A készüléket ne használja más célokra, mint amire az készülék és amit ez az útmutató tartalmaz!
- Ha nem használja a készüléket hosszabb ideig, húzza ki a töltőállomás tápkábelét! A porszívót húzza ki úgy, hogy a porszívó és a töltőállomás kontaktjai ne érjenek egymáshoz! Ezzel elkerülheti, hogy a porszívó lemerüljön! Hosszabb ideig tartó üzemszünet esetén ajánlott az akkumulátort eltávolítani a készülékből.
- Kérjük ellenőrizzen minden padlón lévő felületet, fugát, rést (pl. a listáknál) annak érdekében, hogy elkerülje a forgó kefe károsodását. Ezek a résék megakadályozhatják a porszívó mozgását, pl. a résekre beleszorulhat a kefe.
- A porszívót nem lehet 1 cm-nél hosszabb szálú szőnyegen használni. Ugyanakkor előfordulhat, hogy a porszívó nem működik megfelelően bizonyos típusú sötét szőnyegeken, amelyek "összszavarják" az érzékelőket a felületükkel, és a porszívó kaotikus mozgását okozhatják, vagy azt, hogy nem megy rá erre a felszínre. A porszívó képes átmenni a max. kb. 2 cm magas átjáró léceken.
- Szenteljen extra figyelmet a robotnak első működésekor.
- Távolítsa el az akadályokat az útjából. Próbálja meg elkerülni a leállásokat.
- Tegyen lépéseket a takarítás során felmerülő problémák megelőzésére:
  - Tartsa a könnyen felboruló tárgyakat biztonságos helyen
  - Simítsa le a szőnyeg szélét
  - A lelógó asztalterítő és függöny ne érjen le a földre
  - A gyúlékony tárgyakat tartsa távol a tűzforrásoktól
  - Simítsa ki az összetekeredett tápkábelt a padlón
  - Vegye fel az újságokat, könyveket, magazinokat és nagyobb papírokat a padlóról
- A fő kefe és a portartály vagy a porzsák helyes beszerelése szükséges.
- Ellenőrizze, hogy a magasság érzékelők tisztára vannak törölve
- Ha csak egy szobát akar kitakarítani, kérjük, hogy csukja be az ajtót
- Ne használja a porszívót emelvényeken, ahol nincs korlát, vagy kemény akadály. A robot leeshet és személyi sérülést okozhat.
- Figyeljen arra, hogy a főkefe és a portartály megfelelően vannak-e elhelyezve.
- Használat előtt tisztítsa meg a leesés elleni szenzorokat.
- Ha egy helységben szeretne takarítani, akkor csukja be az összes ajtót.
- Ahhoz, hogy a porszívó képes legyen a bútorok alatt takarítani és ne szoruljon azok alá, minimum 11 cm magas szabad terület szükséges.
- Ne engedje, hogy a porszívó leessen. Ha ez megtörténik, akkor kapcsolja be a porszívót, ellenőrizze a mozgását és győződjön meg arról, hogy minden rendben van-e vele. Ez az ellenőrzés fontos a következő felügyelet nélküli takarításhoz.
- Ha az elemből elektrolit szivárogását észlel, azonnal cserélje ki az elemet, mivel ellenkező esetben megkárosíthatja a porszívót
- A lemerült akkumulátort megfelelő módon ártalmatlanítsa (lásd a **10. ÖKOLÓGIA** fejezetet).
- A csomagoláson, illetve a készüléken található esetleges idegen nyelvű szövegek és képek magyarázata és fordítása a nyelv mutációjának végén található.
- Gyártócégg nem felel a készülék és tartozékai helytelen használatából eredő károkért és nem garanciaköteles a fenti biztonsági előírások be nem tartása esetén. A készülék helytelen használatának tekintjük többek között a szűrők rendszeres cseréje.

## Vezeték nélküli csatlakozás és kompatibilitás

- Az ETA cég semmilyen módon nem vállal felelősséget semmilyen véletlen, közvetett vagy következményes kárért, sem az adatok elvesztéséért vagy olyan veszteségekért, amelyet a vezeték nélküli technológián keresztüli kommunikáció során fellépő információszivárgás okozott.
- A sikeres vezeték nélküli kommunikáció nem garantálható 100%-kal minden intelligens eszközön és Wifi-hálózaton (routeren). A piacon lévő eszközök sokfélesége miatt előfordulhatnak olyan esetek, amikor egy adott okos eszköz vagy Wifi-hálózat (router) jellege vagy specifikációja lehetetlenné teszi a csatlakozást, vagy valamilyen módon megszakad. Ezen felül számos tényező, beleértve a hardver és a szoftver konfigurációja is befolyásolja a vezeték nélküli kommunikáció sikerét egy Wifi-hálózaton keresztül. A robot és a Wifi-hálózat közötti kapcsolatot hátrányosan befolyásolhatják a környező Wifi-hálózatok is, amelyek ugyanarra a csatornára hangolhatók, és így megszakíthatják a kapcsolatot (pl. lakótelepek, apartmanházakban stb.). Ezek a tények nem indokolhatják a készülék reklamációját.

Az alkalmazás tulajdonosa és üzemeltetője az ETA a.s. társaság (a továbbiakban: „Gyártó”). Az alkalmazásba történő regisztráció során az ügyfél személyes adatokat ad át a Gyártónak, aki így az adatkezelővé válik. Az alkalmazásra, valamint a személyes adatok védelmére a Gyártó adatvédelmi feltételei és elvei vonatkoznak, amelyek az ügyfél számára az alkalmazásba történő regisztráció során elérhetők.

	A terméket kizárólag a gyártó, illetve az erre a célra kijelölt szakemberek szedhetik szét, tarthatják fenn, vagy alakíthatják át! Ellenkező esetben tüzet, áramütést, vagy személyi sérülést okozhat!		Ne használjon a termékhez mellékelt töltőállomáson kívül más töltőállomást.
	Soha ne érjen nedves kézzel a tápkábelhez - ez áramütést okozhat.		Ne hajlítsa meg túlságosan a hálózati kábelt, és ne tegyen rá nagy súlyt, ami a tápkábel sérüléséhez vezethet, valamint tüzet, vagy áramütést okozhat!
	Ne tegyen be a főkefébe, vagy kerékbe ruhát, vagy bármely testrészét (fej, új, stb.), mert az személyi sérülést okozhat!		Ne közelítsen a készülékhez cigarettával, öngyújtóval, gyufával és más forró tárgyakkal, vagy éghető anyagokkal, mint pl. tisztító benzinnel!
	Ne használja a porszívót túl frekvenciált helyeken, mert a túlhasználás a porszívó károsodásához vezethet!		Dugja be a tápkábelt a hálózatba megfelelően, ellenkező esetben áramütést, rövidzárlatot, füstölést, vagy tüzet okozhat!
	Tegyen el minden sérülékeny tárgyat (beleértve a világító tárgyakat, textíliákat, üvegeket palackokat, stb.) használat előtt, mert azok akadályozhatják a készülék működését és annak károsodását okozhatják!		Ne álljon, vagy üljön rá a porszívóra, mert az a porszívó károsodását, vagy személyi sérülést okozhat!

	Kérjük, a porszívót a gyerekek jelenlétében használja óvatosan, így elkerülheti, hogy a kicsik megijedjenek, vagy megsérüljenek!		Ne használja a porszívót kicsi asztalokon, székeken, vagy más kis helyeken, a porszívó károsodásának elkerülése érdekében!
	Ne tegye a készüléket vízbe, vagy más folyadékba, mert az károsodást okozhat!		Ne hagyjon mozgó drótot, vagy más tárgyakat, amelyeknek hosszuk több mint 150 mm a földön, mert a főkefe károsodását okozhatják!
	Ne használja a készüléket kinti környezetben, károsodást okozhat!		

## 2. ALKAMAZHATÓSÁG



A készülék alkalmas otthoni takarításra, hotelekben, szobákban, valamint kisebb irodákban. Használható különböző rövid rolytos szőnyegekre, fapadlóra, kemény padlóra, stb...

Mivel a porszívó szabadon mozog otthonában, a környezetet hozzá kell igazítani ehhez a körülményhez. Használat előtt távolítsa el minden nem kívánt tárgyat (feszített kábelek, szétszórt ruhák, papírok, táskák stb.) a padlóról, amelyek akadályozhatják a porszívó mozgását, vagy éppen a törékeny tárgyakat (pl. üveg és kerámia vázák), amelyeket a porszívó károsíthat.

Ha a porszívót többszintes házban fogja használni, akkor a töltőállomást a porszívóval együtt kell az emeletek között hordoznia.

## 3. A TERMÉK ALKOTÓRÉSZEI

### 3.1 CSOMAGOLÁS TARTALMA

Tétel	Leírás	Jelölés	Mennyiség	
	Robot-porszívó	<b>A</b>	1	-
	Szennyeződés tartály (a porszívóba szerelve)	<b>B</b>	1	ETA722900080
	Parkolóállomások	<b>D</b>	1	-
	Tiszta víz tartály (a parkolóállomáson elhelyezve)	<b>E</b>	1	ETA722900110

Tétel	Leírás	Jelölés	Mennyiség	
	Hulladék tartály a piszkos vízhez (a parkolóállomáson elhelyezve)	<b>F</b>	1	ETA722900120
	Porzsák + fogantyú	<b>D+D1</b>	1+1	6x - ETA722900075 fogantyú - ETA722900060
	Kivehető tisztító kád (a parkolóállomáson elhelyezve)	<b>E3</b>	1	-
	Tápegység adapter	<b>H</b>	1	ETA722900130
	Tisztítószer (255 ml)	<b>I</b>	1	1x - ETA722900540 2x - ETA722900545
	Forgó moppartók (a porszívóra szerelve)	<b>J</b>	2	ETA722900010
	Mop	<b>J1</b>	2	ETA722900020
	Oldalkefe	<b>A7</b>	2	ETA722900030
	Főkefe fedele (a porszívóra szerelve)	<b>A9</b>	1	ETA722900050
	Kétrészes fő kefe (a porszívóra szerelve)	<b>A8</b>	1	ETA722900040
	HEPA szűrő (1 db a porszívóra szerelve, 1 db tartalék)	<b>B4</b>	2	ETA722900090
-	Akkumulátor (a porszívóba szerelve)	-	1	ETA722900150

### 3.2 ROBOT-PORSZÍVÓ

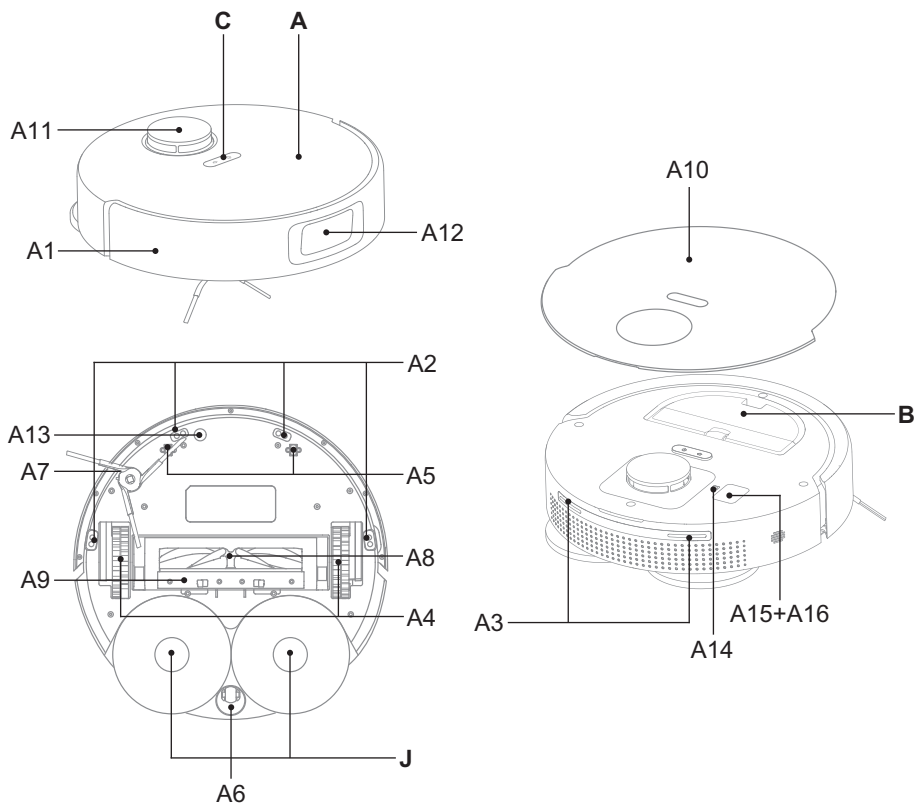

#### A – Robot-porszívó

- A1 – Első lökhárító
- A2 – Lépcsőről való leesés elleni modul
- A3 – Töltő érintkezők
- A4 – Hajtókerekek (bal / jobb)
- A5 – Első kerekek (bal/jobb)
- A6 – Hátsó kerék
- A7 – Oldalkefe
- A8 – Kétrészes fő kefe
- A9 – Főkefe fedele
- A10 – Felső levehető fedél
- A11 – Lézer modul
- A12 – 3D lézermódul
- A13 – Ultrasonic sensor
- A14 – RESET gomb
- A15 – Szervizportok
- A16 – Szervizportok fedél

#### B – Szennyezés-tartó

#### C – Távirányító

#### J – Forgó moptartók

### 3.3 TÁLCA A SZENNYEZŐDÉSEK SZÁMÁRA / PORZSÁK

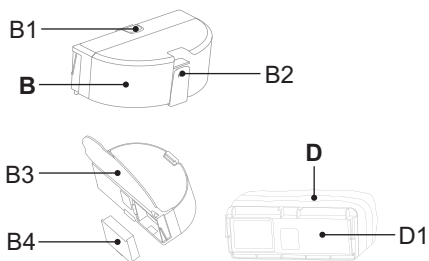

#### B – Szennyezés-tartó

- B1 – Tartályreteszelő gomb
- B2 – Aljzatreteszelő gomb
- B3 – Lehajtható aljzat
- B4 – HEPA szűrő

#### D – Porzsák

- D1 – Fogantyú

### 3.4 KEZELŐPANEL

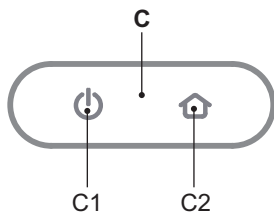

#### C – Kezelőpanel

- C1 – BE / KI / AUTO gomb (automatikus takarítás) / STOP (SZÜNET)
- C2 – TÖLTÉS / STOP (SZÜNET) gomb

### 3.5 PARKOLÓ ÁLLOMÁS

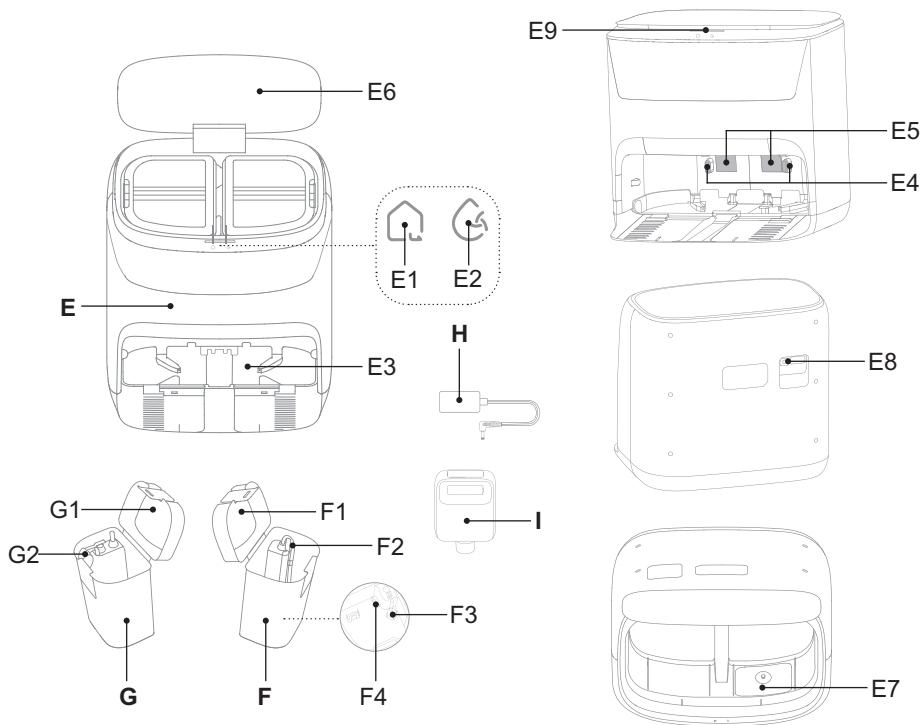

**E – Parkoló állomás**

- E1 – AUTO gomb (automatikus takarítás)
- E2 – Mopok szárító gomb
- E3 – Kivehető tisztító kád
- E4 – Töltő érintkezők
- E5 – Jelzőfelületek a porszívóhoz
- E6 – Fedél
- E7 – Hely a tisztítószernek
- E8 – Tápcsatlakozó
- E9 – Fényjelzés

**G – Hulladék tartály a piszkos vízhez**

- G1 – Fedél
- G2 – Úszó

**H – Tápegység adapter****H – Tisztítószer (255 ml)****F – Tiszta víz tartály**

- F1 – Fedél
- F2 – Szívótömlő
- F3 – Vízsűrű
- F4 – Úszó

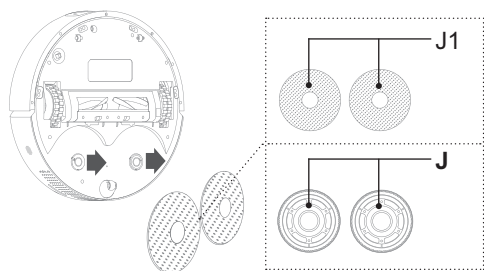
**3.6 FORGÓ MOPTARTÓK****J – Forgó mop tartók**

J1 – Mop

**4. HASZNÁLATI ELŐKÉSZÍTÉS**

Távolítsa el az összes csomagolóanyagot, vegye ki a porszívót és a kiegészítőket. Távolítsa el a porszívóról a ragasztófóliákat, matricákat, papírt vagy az egyéb szállítási védőelemeket.

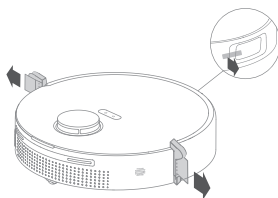
**4.1 A PORSZÍVÓ ELŐKÉSZÍTÉSE**

Használatlól függően szerelje fel a porszívó összes szükséges elemét (szennyeződéstartály **B** vagy porszák **D**, oldalkefe **A7**, fő kefe **A8** és mop tartók **J** mopokkal együtt **J1**).

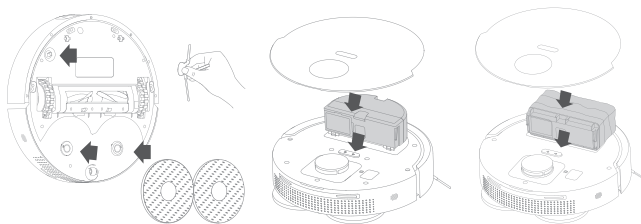

## 4.2 PARKOLÓÁLLOMÁS BEÉPÍTÉSE

1. Helyezze a parkolót a padlóra. Ügyeljen arra, hogy a parkolóállomás oldalain (minimum 5 cm) és a parkolóhely előtt (legalább 1,5 m) legyen elegendő hely. Ne tegye ki a parkolót napfénynek. A dokkolóállomás elhelyezésére szolgáló helynek stabilnak kell lennie, és nem szabad gyakran változtatni. Például egy olyan ajtó közelében, amely néha nyitva van, máskor zárva, nem megfelelő hely.
2. Csatlakoztassa a parkolót az elektromos hálózathoz a hálózatra (a fényjelzés **E9** villogni kezd, majd folyamatosan világítani fog).

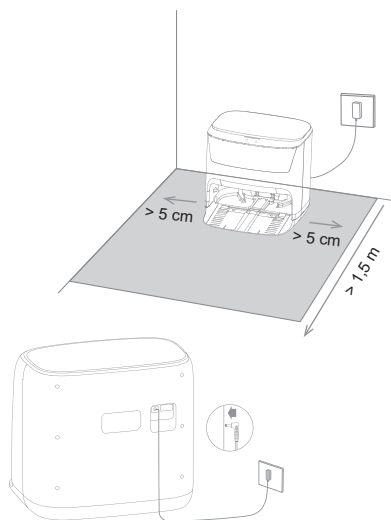

3. Ha a felmosó funkciót kívánja használni, cserélje ki a tisztavíz tartályt **F**, és töltsze fel tiszta vízzel. Ezután tegye vissza a helyére. A **I** mosószer használatához helyezze a **E7** rekeszbe.

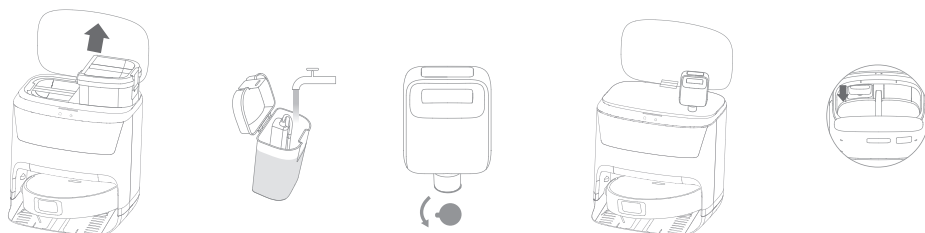

4. Ellenőrizze, hogy a **E3** kivehető tisztítókád megfelelően van-e behelyezve.

## 5. A PORSZÍVÓ HASZNÁLATA

### Megjegyzés

A porszívó hangjelzéseket is használ, amelyek különböző nyelveken állíthatók be.

### 5.1 PORSZÍVÓ BEKAPCSOLÁSA

1. Nyomja meg hosszan (kb. 3 másodpercre) a **C1** gombot.
2. Ha hangjelzést hall, és a gombok jelzőfényei folyamatosan világítanak, a porszívó használatra kész.

### Megjegyzés

A hangjelzések gyári beállítása cseh nyelvű.

### 5.2 AZ AKKUMULÁTOR TÖLTÉSE

1. Ellenőrizze, hogy az alapzat helyesen van-e összeállítva és a tápegységhez csatlakoztatva (a **E9** jelzőfénynek világítania kell).
2. Helyezze a porszívót az alapzat közelébe, és nyomja meg a **C2** gombot. Ha az akkumulátor töltöttsége túl alacsony, megfelelő módon helyezze a porszívót kézzel közvetlenül az alapzatra.

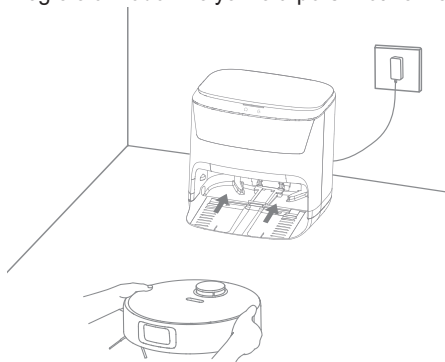

### Megjegyzések

- A töltés szokásos időtartama kb. 6 óra. A teljesen feltöltött akkumulátor a beállított funkciótól és teljesítménytől függően 240 perc üzemidőt biztosít.
- A megadott üzemidők az ETA belső tesztjein alapulnak, és csak új és teljesen feltöltött akkumulátorokra vonatkoznak. Az akkumulátor életkorától és elhasználtságától függően az üzemidő csökken.
- A takarítás elvégzése után a porszívó automatikusan megkeresi az alapzatot.
- Az akkumulátor állapotát könnyen ellenőrizheti az "ETA AQUILLO" alkalmazás segítségével. Az alkalmazás segítségével bármikor visszaküldheti a porszívót az alapzatra.

### 5.3 INDÍTÁS / KÉSZENLÉTI ÜZEMMÓD / ALVÓ ÜZEMMÓD / AUTOMATIKUS KIKAPCSOLÁS

#### Beindítás (Takarítás)

Nyomja meg a **C1** gombot a porszívó elindításához.

### Készenléti üzemmód (Szünet)

A porszívó bekapcsoláskor mindig készenléti üzemmódba kerül. Amikor a porszívó működésben van (takarít), nyomja meg a **C1/C2** gombot, hogy készenléti üzemmódba kapcsolja.

#### Megjegyzés

A porszívónak el kell hagynia az alapot a megadott takarításhoz. Helyezze az alapot a megfelelő helyre a fenti utasításoknak megfelelően, és ne mozdítsa el onnan. Ezzel biztosítja a porszívó sikeres visszatérését az alapzatra.

### Alvó üzemmód / automatikus kikapcsolás

Ha a porszívó magától megáll a területen, 10 perc inaktivitás után automatikusan alvó üzemmódba kapcsol.

#### Megjegyzés

Ha a porszívó az alapzatra van helyezve, amely elektromos hálózatra van csatlakoztatva, a porszívó soha nem vált alvó üzemmódba vagy kikapcsol ki.

## 5.4 TAKARÍTÁSI MÓDOK ÉS FUNKCIÓ ETA SMART APLIKÁCIÓ HASZNÁLATA NÉLKÜL

#### FIGYELMEZTETÉS

**A porszívót elsősorban az „ETA SMART” alkalmazással való használatra tervezték. Az alkalmazás nélkül a porszívó csak korlátozott mértékben használható, és bizonyos funkciók és beállítások nem érhetők el.**

### Automatikus tisztítás

Nyomja le a **C1/E1** gombot. A tisztítás során a porszívó fokozatosan és szisztematikusan mozog a területen, a programozott útvonalnak megfelelően. Miután a porszívó megtisztította a teljes rendelkezésre álló teret, automatikusan megkeresi az alapot.

### Helyi takarítás

Készenléti módban tartsa lenyomva a **C2** gombot (kb. 5 másodpercig). Ezután a porszívó egy 1,5 x 1,5 m-es négyzet alakú területet takarít fel.

### Visszatérés az alapzatra

A porszívó a takarítás elvégzése után automatikusan visszatér az alapzatra. A porszívót a **C2** gombbal is az alapzatra küldheti.

### Folytassa a tisztítási funkciót

Ha a tisztítás során az akkumulátor kapacitása túl alacsonyra csökken, a porszívó automatikusan visszatér a töltőállomáshoz. Az akkumulátor feltöltése után a porszívó tovább működik az adott (befejezetlen) takarításban (ha ez a funkció aktiválva van az "ETA SMART" alkalmazásban).

### Gyári beállítások

Nyomja meg hosszan (kb. 3 másodpercig) a **A14** gombot. Ez visszaállítja a porszívót a gyári beállításokra.

## FIGYELMEZTETÉS

Felhívjuk figyelmét, hogy a porszívó gyári beállításainak visszaállításával elveszít mindent, amit az "ETA SMART" alkalmazással állított be.

### 5.5 FELMOSÁS

Ellenőrizze az összes szükséges felmosóelem (tisztító tálcá **E3**, **F** tartály, **G** hulladéktartály, tisztítószert **I**, **J** forgó moprudak és **J1** mopok) helyes felszerelését. Nyomja meg a **C1** gombot az automatikus takarítás elindításához (lásd fentebb). A felmosás során a porszívó automatikusan visszatér az alapzatra, hogy megtisztítsa és megnedvesítse a mopokat. Amikor a felmosás befejeződött, a porszívó visszatér az alapzatra a mopok végső megtisztításához és szárításhoz.

#### Megjegyzések

- Felmosásnál javasoljuk a helyiségek egyenkénti tisztítását.
- Csak a gyártó által ehhez a porszívóhoz ajánlott tisztítószert (ETA722900540 / ETA722900545) használjon.

### 5.6 A PORSZÍVÓ FÉNYJELZÉSEI

#### Megjegyzés

A fényjelzés különböző állapotainak több jelentése lehet. A fényjelzések jelentését jobban megmagyarázzák a hangos figyelmeztetések vagy adott esetben közvetlenül az "ETA SMART" alkalmazásban levő figyelmeztetések.

Fényjelzés	Jelentés
Tartósan fehéren világít	Folyik a takarítás
	Takarítás befejezve
Lassan fehéren villog	Töltés folyamatban (az akkumulátor majdnem teljesen feltöltődött)
Folyamatos narancssárga világítás	Az akkumulátor majdnem lemerült
Lassú narancssárga villogás	Töltés folyamatban (az akkumulátor majdnem lemerült)
Narancssárga villogás	Hibajelzés

### 5.7 ALAPZAT VILÁGÍTÁSA

Fényjelzés	Jelentés
Folyamatos kék világítás	Készenléti üzemmód
Lassú kék villogás	Hibaüzenet
Kék villogás	A dokkolóállomás nincs csatlakoztatva a porszívóhoz

## 6. ETA SMART ALKALMAZÁS

A porszívó a **C** kezelőpanelen található gombok segítségével egyszerűsített üzemmódban is működtethető. **A teljes potenciálja kihasználásához azonban szükséges a "ETA SMART", intelligens alkalmazás telepítése és használata, amely bővíti a funkcionalitását és a felhasználói kényelmet.**

Minden egyéb információ, alkalmazási kézikönyv, utasítások és tippek az otthoni hálózattal való sikeres párosításhoz a következő címen található:

[www.eta.hu/robot](http://www.eta.hu/robot)

Az alkalmazást megtalálja az alkalmazások Apple Store vagy Google Play adatbázisaiban, vagy a meggyorsításhoz használhatja az alábbi QR kódot:



### Megjegyzések

Ha nincs aktív QR kód, keresse meg az alkalmazást manuálisan az elnevezés alapján.

## 7. A PORSZÍVÓ KARBANTARTÁSA

Rendszeresen végezzen karbantartást és tisztítást, a használat gyakoriságától és a tisztítás volumenétől függően! Szennyezettebb környezetben (ahol háziállat-tartás van) gyakrabban kell karbantartani. **A karbantartás elmulasztása károsíthatja a porszívót és alkatrészeit!**

### 7.1 A TÖLTŐ ÉRZÉKELŐK TISZTÍTÁSA

**Kapcsolja ki a porszívót, és válassza le az alapot az elektromos hálózatról!**

Tisztítsa meg a töltőérintkezőket (**A3**, **E4**) a porszívón és az alapon puha, száraz ruhával. A tisztítást legalább havonta 1x végezze el! **Az érintkezők tisztításához ne használjon agresszív tisztítószeret vagy olajokat!**

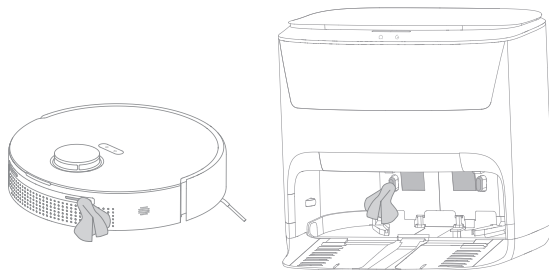

### 7.2 A SZENNYEZŐDÉSGYŰJTŐ TARTÁLY ÉS A HEPA SZŰRŐ TISZTÍTÁSA

1. Vegye ki a **B** szennyeződés-tartályt a porszívóból! A szennyeződést a normál háztartási hulladékkal együtt ártalmatlanítsa! Üritse ki a portartályt minden takarítás befejezése után.

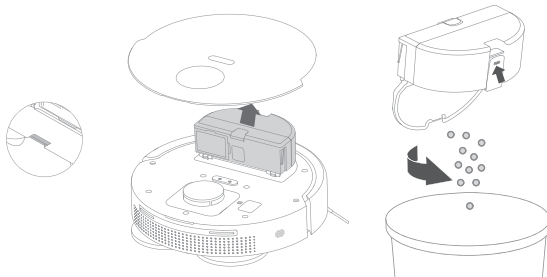

2. Vegye ki a **B4** HEPA-szűrőt a szennyeződésgyűjtő tartályból, és óvatosan fújja vagy kopogtassa ki.



### FIGYELMEZTETÉS

- Ne használjon agresszív tisztítószerket vagy forró vizet a HEPA-szűrő tisztításához.
- A HEPA szűrő paramétereinek fenntartása érdekében javasoljuk a vegytisztítást!
- **Ha úgy dönt, hogy vízzel mossa le a HEPA szűrőt, akkor annak szűrési képessége csökkenni fog.** Egy szűrőt maximum 3x lehet lemosni. Utána újat kell venni.
- Javasoljuk legalább évente 2x lecserélni a HEPA szűrőt.
- A HEPA-szűrő nem mosható mosogatógépben.
- A HEPA-szűrő tisztításának és cseréjének elhanyagolása a porszívó meghibásodásához vezethet!

3. A tartály belsejét vízzel ki lehet öblíteni.

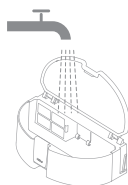

4. A karbantartás után hajtsa össze a HEPA-szűrővel együtt a szennyeződésgyűjtő tartályt, és tegye vissza a porszívóba.

### 7.3 A FŐKEFE TISZTÍTÁSA

1. Nyomja le a megfelelő reteszelő elemeket, vegye le az **A9** fedelet és vegye ki az **A8** főkefét.

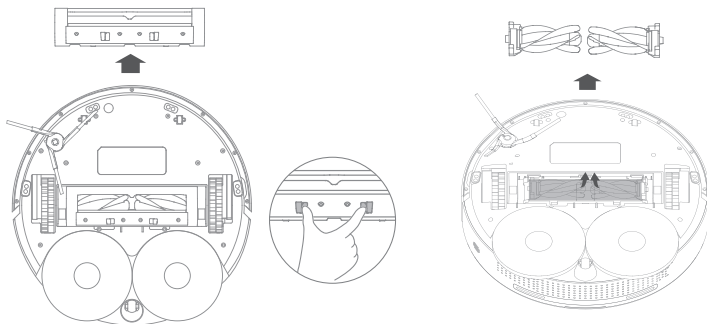

2. A megfelelő eszközzel tisztítsa meg a fő kefét. A legtöbb haj/szőr a kefe két része között, középen gyűlik össze. Az összegabalyodott haj/szőr eltávolításához olló is használható. Törölje le puha, száraz ruhával a főkefe fedelét és a főkefe rekeszét! Tisztítsa meg a fő kefét és a számára kialakított teret legalább minden harmadik használat után.

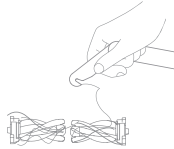

3. A karbantartás után tegye vissza a főkefét a porszívóba.

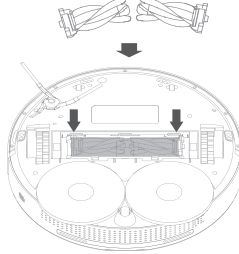

#### 7.4 AZ OLDALKEFE TISZTÍTÁSA

1. Vegye ki az **A7**-os kefét a porszívóból.
2. Tisztítsa meg a kefét, és távolítsa el az összegubancolódott szórt/hajszálakat.

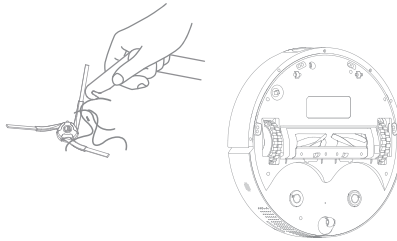

3. A karbantartás elvégzése után helyezze vissza az oldalkefét a helyére.

#### 7.5 A KEREKEK TISZTÍTÁSA

A megfelelő eszközzel tisztítsa meg az összes kereket. A könnyebb karbantartás érdekében a hátsó kerék **A6** kivethető. A karbantartás után helyezze vissza a hátsó kereket **A6** a helyére.

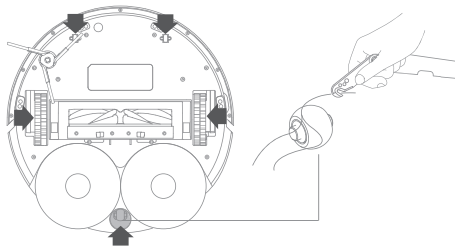

#### FIGYELMEZTETÉS

**A hajak/szőrök a keréktengelyek köré tekeredhetnek, és más szennyeződések is beleragadhatnak. A kerekeket rendszeresen ellenőrizze és tisztítsa!**

## 7.6 ÉRZÉKELŐK TISZTÍTÁSA

Minden takarítás befejezése után tisztítsa meg az érzékelőket puha, száraz kendővel.

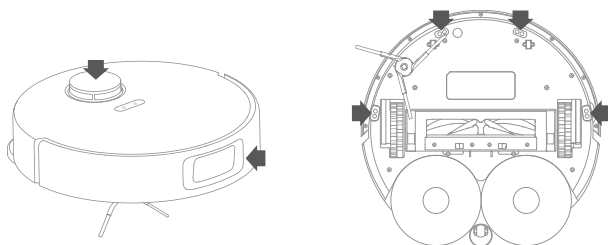

## 7.7 FORGÓ FELMOSÓRUDAK ÉS MOPOK TISZTÍTÁSA

Vegye le a **J** forgókarokat a porszívóról, és vegye ki belőlük a **J1** mopokat. Tisztítsa meg a **J** karokat száraz, puha ruhával. Öblítse ki a **J1** mopokat folyó víz alatt.

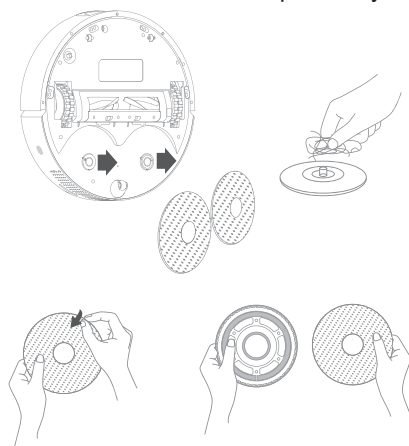

## 7.8 AZ ALAPZAT TISZTÍTÁSA

### FIGYELMEZTETÉS

Minden takarítás után tisztítsa meg az alapot. **Ne hagyja a szennyezett vizet egy napnál tovább a hulladéktartályban!**

1. Karbantartás előtt válassza le a **E** alapot az elektromos hálózatról. Tisztítsa meg az alapot felületét puha, nedves ruhával.
2. Vegye ki a tiszta vizet tartalmazó **F** edényt. Öntse le a felesleges vizet.
3. Vegye ki az **G** szennyezett víz tartályt, és a tartalmát öntse ki a hulladékba.

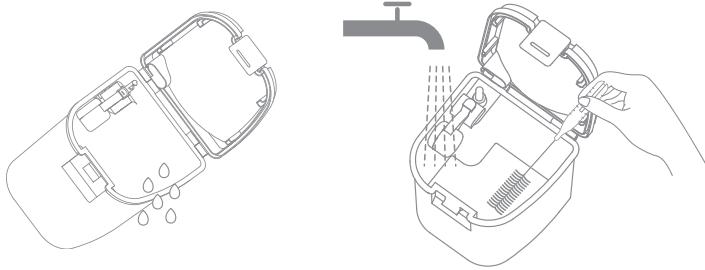

4. Távolítsa el a **E3** tisztítókádat, és öblítse le vízzel, vagy törölje le puha, nedves ruhával. A karbantartás elvégzése után helyezze vissza a tisztítókádat a helyére.

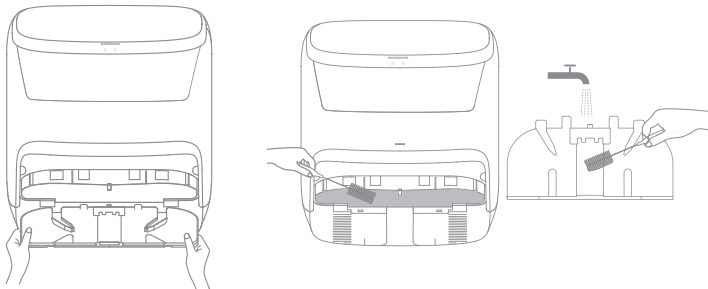

5. Puha, nedves kendővel tisztítsa meg az **E7** tisztítószer rekeszt.

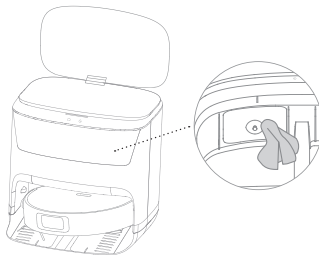

## 7.9 PORZSÁK

Ha a **D** porzsákat használja, annak megtelése után el kell távolítani és a háztartási hulladékkal együtt kidobni. Ezután fordított sorrendben helyezze be az új porzsákat.

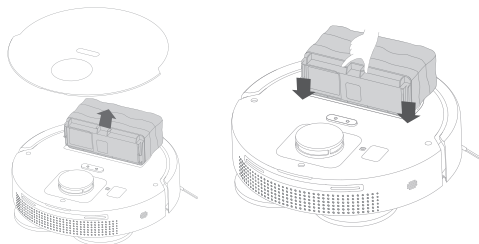

**Terjedelmesebb jellegű karbantartást vagy olyan karbantartást, ami a készülék belső részébe történő beavatkozást igényli, csak szakszervíz végezhet!**

## 8. PROBLÉMA-MEGOLDÁS

Probléma	Megoldás
Porszívót nem lehet bekapcsolni.	Akkumulátor lemerült. Helyezze a porszívót az alapzatra, és hagyja, hogy feltöltődjön. A hőmérséklet alacsonyabb, mint 0 °C, vagy magasabb, mint 40 °C. A készülék működési hőmérséklete 0-40 °C.
Porszívót nem lehet feltölteni.	Vegye le a porszívót az alapzatról, és ellenőrizze, hogy az alapzat megfelelően csatlakoztatva van-e az elektromos hálózathoz. Ellenőrizze és tisztítsa meg a töltő kontaktusokat (a porszívón és az alapzaton).
A porszívó nem tudja megtalálni az alapzaton.	A porszívó túl messze van az alapzattól, helyezze közelebb az alapzathoz. Takarítás alatt ne helyezze át az alapzaton.
A porszívó szokatlanul viselkedik.	Indítsa újra a porszívót.
A porszívó szokatlan hangokat ad ki.	Ellenőrizze a meghajtó kerekeket és a keféket, be lehetnek akadva. Ha szükséges, tisztítsa meg azokat.
A porszívó teljesítménye csökken, vagy por esik ki a porszívóból.	Szennyeződés tartály megtelt, tisztítsa azt meg. A porzsák megtelt, cserélje ki. A HEPA-szűrő szennyezett, tisztítsa meg vagy cserélje ki a HEPA-szűrőt. Fő kefe koszos, tisztítsa azt meg.

## 9. MŰSZAKI SPECIFIKÁCIÓ

Robot-porszívó	
A készülék környezetvédelmi osztálya	III.
Üzemi feszültség	14,4 V (DC)
Akkumulátor	Li-Ion
Az akkumulátor kapacitása	5200 mAh
Töltési idő	6 hod.
Tömege	3,5 kg
Méreték	Ø 349 mm x 105 mm
Frekvenciaérték	2,4 GHz
Kimeneti teljesítmény (EIRP)	15,95 dBm
Vezeték nélküli technológia	Wifi
Az akusztikus teljesítmény deklarált szintje 75 dB(A) re 1pW.	

### Kompatibilitás:

Sieć Wifi

- 2,4 Ghz

**FIGYELMEZTETÉS**

**Az eszköz nem működtethető IEEE 802.1X-protokollal védett Wifi-hálózatokon (általában a céges Wifi-hálózatokon).**

**Töltő adapter**

A gyártó megnevezése vagy védjegye, a cég nyilvántartási száma és címe	ETA
A modell azonosító jele	SC36H-200180V
Bemeneti feszültség	100-240 V (AC)
Bemeneti frekvencia	50/60 Hz
Kimeneti feszültség	20 V (DC)
Kimeneti áramerősség	1,8 A
Kimeneti teljesítmény	36 W
Átlagos hatékonyság aktív módban	88,50 %
Hatékonyság alacsony terhelésnél (10 %)	85,18 %
Energiafogyasztás terhelésmentes állapotban	0,066 W
A készülék környezetvédelmi osztálya	II.

**Dokkolóállomás**

A készülék környezetvédelmi osztálya	III.
Tömege	5,9 kg
Méreték	390 x 395 x 425 mm
Bemeneti feszültség	20 V (DC)

Ezáltal az ETA a.s. kijelenti, hogy a ETA7229 típusú rádióberendezések megfelelnek a 2014/53/EU irányelvnek. Az EU-megfelelőségi nyilatkozat teljes szövege a következő internetes címen érhető el: <https://www.eta.cz/declaration-of-conformity/>

**A gyártó fenntartja a jogot a ETA SMART applikáció előzetes bejelentés nélküli változtatásaira/frissítéseire! A változások/frissítések jellege információk és folyamatok változását okozhatja, ami ebben a használati utasításban lévő adatok elavulásához, vagy hiányához vezethet!**

**A termék akkumulátorának kapacitása fokozatosan csökken. Az akkumulátor kapacitása a készülék normál használata során csökken, és a készülék elhasználódásának minősül. Az akkumulátor kapacitásának csökkenése nem minősül a készülék meghibásodásának.**

## Azoknak az alkatrészeknek a cseréjét, amelyeknél a készülék elektromos részeibe történő beavatkozás szükséges, csak szakszerviz végezheti!

A garanciával és a termékjavítással kapcsolatos információkat a [www.eta.cz/servis-eu](http://www.eta.cz/servis-eu) weboldalon találja.

A gyártó elérhetősége: [info@eta.cz](mailto:info@eta.cz)

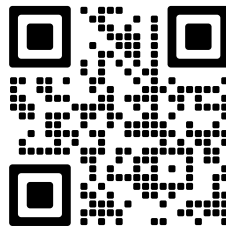

## 10. ÖKOLÓGIA



Ha a méretek megengedik, akkor a csomagolóanyagokon, a komponenseken és a tartozékokon valamennyi darabra rányomtatottak az anyagjelzések, illetve azok újrahasznosítási jelzései. A terméken vagy a kísérő dokumentációban közölt jelzések azt jelentik, hogy az elektromos vagy elektronikus termékeket nem szabad a kommunális hulladékkal együtt ártalmatlanítani. A helyes likvidálás céljából adja le azokat az arra kijelölt hulladékgyűjtő helyeken, ahol azokat ingyenesen veszik át. Ezen termék helyes ártalmatlanításával értékes természeti forrásokat védelem segíti megelőzni azok potenciálisan negatív hatását a környezetre és az emberi egészségre, amelyek a hulladékok helytelen ártalmatlanítása következményeként jelentkezhetnek. További részleteket kérjen a helyi önkormányzattól vagy a legközelebbi hulladékgyűjtő helyen. Ezen hulladék anyagok helytelen ártalmatlanítása néhány ország előírásai szerint pénzbírsággal is járhat. Amennyiben a készüléket véglegesen kiselejtezi, javasoljuk annak csatlakozóvezetékét az elektromos hálózatról történő lekapcsolása után levágni, ezzel a készülék használhatatlanná válik. A kimerült elemet vegye ki a porszívó és az arra kialakított speciális gyűjtőhálózat útján biztonságosan likvidálja. Az elemet soha ne likvidálja elégetéssel! Ez a készülék hosszú élettartamú Li-Ion akkumulátorral működik. Környezetvédelmi szempontból szükségesnek tartjuk a készülék élettartama végén abból megfelelő módon eltávolítani a kimerült akkumulátort és az arra létesített gyűjtőhálózat útján úgy a készüléket, mint az akkumulátort biztonságos módon ártalmatlanítani kell. További részleteket kérjen a helyi önkormányzattól vagy a legközelebbi hulladékgyűjtő helyen.

### Az akkumulátor eltávolítása

Csavarja ki a porszívó alsó burkolatának 13 csavarját. Vegye ki az akkumulátort, és húzza ki a csatlakozót! Ezután behelyezheti és csatlakoztathatja az új akkumulátort. Ezt követően rögzítse vissza az alsó burkolatot a helyére.

### A KÉSZÜLÉKEN, ANNAK CSOMAGOLÁSÁN VAGY ÚTMUTATÓJÁBAN TALÁLHATÓ FIGYELMEZTETÉSEK ÉS SZIMBÓLUMOK:

**HOUSEHOLD USE ONLY. DO NOT IMMERSE IN WATER OR OTHER LIQUIDS.**

Kizárólag háztartási használatra alkalmas. Ne merítse vízbe vagy más folyadékba.

**Remove before use**

Használat előtt távolítsa el



**TO AVOID DANGER OF SUFFOCATION, KEEP THIS PLASTIC BAG AWAY FROM BABIES AND CHILDREN. DO NOT USE THIS BAG IN CRIBS, BEDS, ARRANGES OR PLAYPENS. THIS BAG IS NOT A TOY.**



Fulladásveszély. Tartsa a PE zacskót gyermekektől elzárt helyen. A zacskó nem játékszer. Ne használja ezt a zacskót bölcsőkben, kisagyakban, babakocsikban, vagy gyerek járókákban.



Olvassa el a használati utasítást



Leválasztható töltő egység



FIGYELMEZTETÉST

# eta 7229 MASTER AquaPRO

## INSTRUKCJA OBSŁUGI

Drogi Kliencie, dziękujemy za zakupienie naszego produktu. Prosimy o zachowanie niniejszej instrukcji wraz z paragonem i w miarę możliwości z opakowaniem i zawartością opakowania.

### 1. WSKAZÓWKI BEZPIECZEŃSTWA





- Wskazówki w instrukcji należy uważać za część urządzenia i przekazać jakiemukolwiek następnemu użytkownikowi urządzenia.
- Skontroluj, czy dane na tabliczce znamionowej odpowiadają napięciu w Twoim gniazdku elektrycznym.
- Produkt przeznaczony jest do stosowania w gospodarstwach domowych i podobnych miejscach (sklepy, biura i podobne miejsca pracy, hotele, motele i inne środowiska mieszkalne, w firmach świadczących usługi noclegowe ze śniadaniem)! Nie jest przeznaczone do użytku komercyjnego!
- Z urządzenia mogą korzystać dzieci powyżej 8 roku życia, oraz osoby z ograniczonymi zdolnościami fizycznymi, sensorycznymi lub umysłowymi, a także nieposiadające wiedzy lub doświadczenia w użytkowaniu tego typu urządzeń pod warunkiem, że będą one nadzorowane lub zostaną poinstruowane na temat bezpiecznego korzystania z tego urządzenia oraz zagrożeń wiążących się z jego używaniem. Bawienie się urządzeniem jest zabronione dzieciom. Czyszczenie i konserwacja bez nadzoru dorosłych jest dzieciom zabroniona.
- Jeżeli kabel zasilający urządzenia jest uszkodzony, musi być wymieniony przez producenta, przez technika serwisowego lub osobę kwalifikowaną.
- Nigdy nie należy używać urządzenia z uszkodzonym przewodem zasilającym lub wtyczką, jeśli nie działa prawidłowo, upadło na ziemię i zostało uszkodzone lub jeżeli spadło do wody.
- Aby uniknąć obrażeń, nie należy wkładać rąk/palców do szczotki obrotowej.
- Przed wymianą wyposażenia lub dostępnych części, które ruszają się podczas pracy, przed montażem i demontażem, przed czyszczeniem lub konserwacją należy wyłączyć urządzenie.
- **UWAGA:** Do ładowania akumulatora używaj wyłącznie stacji dokującej i zasilacza dostarczonego z tym urządzeniem.
- **Nigdy nie zanurzaj urządzenia w wodzie (nawet częściowo)!**
- Nigdy nie odkurzaj bez poprawnie założonego systemu filtracyjnego i mikrofiltrów.







- Nie odkurzaj przedmiotów ostrych np. odłamków szkła, stłuczek, przedmiotów gorących, palnych, wybuchowych np. popiołu, palących się niedopałków papierosów, benzyny, rozpuszczalników, ale ani smarów np. tłuszczy, olejów. Przy odkurzaniu takich przedmiotów może dojść do uszkodzenia filtra jak i odkurzacza
  - Odkurzacz nie może być wystawiony na wpływy atmosferyczne (**deszcz, mróz, bezpośrednie działanie promieni słonecznych**, itp.).
  - W celu zapewnienia bezpieczeństwa i prawidłowego funkcjonowania urządzenia, należy używać wyłącznie oryginalnych części zamiennych i akcesoriów zatwierdzonych przez producenta.
  - Urządzenia nie należy używać do celów innych niż, dla których jest przeznaczony, oraz opisanych w niniejszej instrukcji!
  - Proszę zabezpieczyć luki w podłodze (**listwy, progi** itp.), aby uniknąć uszkodzenia szczotek obrotowych. Miejsca te mogą również ograniczać pracę odkurzacza w przypadku zablokowania się szczotki obrotowej.
  - Ten robot może być używany do sprzątania dywanów z włosiem nie dłuższym niż 1 cm. Odkurzacz nie musi też prawidłowo działać na niektórych rodzajach ciemnych dywanów, które swoją powierzchnią "mylą" czujniki i mogą powodować chaotyczne poruszanie się odkurzacza, ewentualnie nie wjedzie na daną powierzchnię. Odkurzacz potrafi przejeżdżać listwy podłogowe do wysokości ok. 2 cm.
  - Jeśli urządzenie nie jest używane przez dłuższy czas, należy odłączyć stację ładującą od źródła zasilania i wyjąć odkurzacz ze styków stacji ładującej. Zapobiega to rozładowaniu odkurzacza. W przypadku dłuższego nieużywania urządzenia zaleca się wyjęcie akumulatora.
  - Zwróć szczególną uwagę podczas pierwszego uruchomienia.
  - Usuń przeszkody stojące na drodze, gdy odkurzacz pracuje.
  - Staraj się unikać sytuacji, w której odkurzacz przestaje działać.
    - W przypadku, gdy ruch odkurzacza jest przerwany:
    - Umieść w bezpiecznym miejscu przedmioty, które mogą zostać łatwo przewrócone.
    - Zabezpiecz krawędzie wykładzin.
    - Wiszące obrusy i zasłony nie powinny dotykać ziemi.
    - Elementy palne muszą być umieszczone z dala od źródła ognia.
    - Luźno położone kable zasilające wyrównaj i zabezpiecz przed odkurzaczem.
    - Pozbieraj gazety, książki, czasopisma i duże kartki papieru
  - Główna szczotka oraz pojemnik lub worek na kurz muszą być prawidłowo zainstalowane.
  - Sprawdź, czy czujniki zapobiegające upadkowi są czyste.
  - Jeśli potrzebujesz odkurzyć tylko jeden pokój, zamknij drzwi.
  - Jeśli pomieszczenie, gdzie chcesz odkurzyć musisz podzielić, można umieścić wirtualną ścianę ograniczając tym samym ilość miejsca.
  - Szczotki i pojemnik na kurz powinny być zamontowane poprawnie.
  - Czujniki wysokości i czujniki kurzu powinny być czyste.
  - Rozładowany akumulator należy likwidować w odpowiedni sposób (patrz ust.
- 10. EKOLOGIA).**
- Prosimy zamykać drzwi do innych pomieszczeń jeżeli ma być czyszczony tylko jeden pokój.
  - Pamiętaj, że robot potrzebuje 11 cm przestrzeni, aby dostać się pod meble. W innym przypadku robot może się zablokować i zakończyć pracę.
  - Producent nie odpowiada za szkody spowodowane przez nieprawidłowe używanie urządzenia i akcesoriów i nie jest odpowiedzialny za gwarancję urządzenia w przypadku nie przestrzegania wyżej przedstawionych ostrzeżeń bezpieczeństwa. Za nieprawidłowe użytkowanie urządzenia jest między innymi uważane nieprzestrzeganie regularnej wymiany lub konserwacji wszelkich filtrów, jak również stosowanie nieoryginalnych filtrów, ze względu na własności których doszło do usterki lub uszkodzenia.

## Połączenie bezprzewodowe i kompatybilność

- Firma ETA w żaden sposób nie odpowiada za jakiegokolwiek szkody losowe, pośrednie lub następne, ani za straty danych lub straty spowodowane przeciekami informacji podczas komunikacji z pomocą technologii bezprzewodowych.
- Pomyślnej komunikacji bezprzewodowej nie można w 100% gwarantować dla wszystkich urządzeń Smart i sieci Wifi (routerów). Ze względu na różnorodność urządzeń na rynku mogą wystąpić przypadki, kiedy charakter lub specyfikacja danego urządzenia Smart lub sieci Wifi (routera) uniemożliwia połączenie, ewentualnie jest ono w jakiś sposób naruszone. Na pomyślność komunikacji bezprzewodowej za pośrednictwem sieci Wifi ma też wpływ szereg czynników, łącznie z konfiguracją sprzętu i oprogramowania. Na połączenie między robotem a siecią Wifi mogą też mieć wpływ okoliczne sieci Wifi, które mogą być nastawione na ten sam kanał i w efekcie zakłócać połączenie (np. na osiedlach, w domach czyszczowych, itp.). Takie okoliczności nie są powodem do reklamacji urządzenia.

Aplikacja jest własnością i jest obsługiwana przez firmę ETA a.s. (zwaną dalej „Producentem”). Podczas rejestracji w aplikacji klient przekazuje Producentowi dane osobowe, który staje się administratorem danych osobowych. Aplikacja oraz związana z nią ochrona danych osobowych podlegają warunkom i zasadom ochrony danych osobowych Producenta, które są dostępne dla klienta podczas rejestracji w aplikacji.

	<p>Nie wolno samodzielnie demontować, dokonywać zmian oraz usprawnień w urządzeniu nikomu oprócz pracowników autoryzowanego serwisu. Działania takie mogą doprowadzić do uszkodzenia ciała, pożaru lub porażenia elektrycznego.</p>		<p>Nie należy używać żadnego innego doku do ładowania, niż dok, który jest częścią tego wyrobu.</p>
	<p>Nigdy nie dotykać kabla zasilającego mokrą ręką - może dojść do porażenia prądem elektrycznym.</p>		<p>Nie zginać nadmiernie przewodu zasilającego ani nie stawiać na nim ciężarów, może to doprowadzić do uszkodzenia przewodu, pożaru lub porażenia elektrycznego.</p>
	<p>Należy zwrócić uwagę, by w szczotkę lub kółka odkurzacza nie dostała się żadna część ubrania lub część ciała (włosy, palce etc); bowiem może to doprowadzić do zranień i obrażeń.</p>		<p>Nie zbliżać do urządzenia papierosów, zapalniczek, zapatek oraz innych źródeł otwartego ognia lub materiałów palnych takich jak benzyna czyszcząca.</p>
	<p>Nie korzystać z urządzenia w firmach i zakładach pracy – zbyt intensywne użytkowanie może go uszkodzić</p>		<p>Przewód zasilający musi być prawidłowo i do końca włożony, w innym wypadku występuje niebezpieczeństwo wystąpienia porażenia elektrycznego, zwarcia, swądu lub pożaru.</p>

	Przed rozpoczęciem użytkowania zdjąć z drogi odkurzacza wszystkie łatwe do uszkodzenia przedmioty (tkaniny, szklane butelki, żarówki etc.) przedmioty te mogą zostać uszkodzone lub negatywnie wpłynąć na pracę urządzenia.		Nie stawać ani nie siadać na odkurzaczu – może to spowodować jego zniszczenie lub doprowadzić do uszkodzeń ciała.
	W czasie korzystania z odkurzacza w obecności dzieci należy robić to ostrożnie, tak by nie przestraszyły się ani nie zraniły.		Nie używać odkurzacza na małych stolikach, krzesłach lub innych małych powierzchniach – grozi to jego uszkodzeniem.
	Nie wciągać przy pomocy odkurzacza wody ani innych płynów – grozi to uszkodzeniem urządzenia		Nie pozostawiać na terenie pracy odkurzacza żadnych przewodów ani innych przedmiotów dłuższych niż 15 cm, może to bowiem doprowadzić do zaplątania się ich w szczotce.
	Nie używać odkurzacza poza pomieszczeniami – grozi to uszkodzeniem urządzenia.		

## 2. ZASTOSOWANIA



Odkurzacze nadaje się przede wszystkim do czyszczenia pokoi w domu, pokoi hotelowych i niewielkich biur, można nim czyścić różnego rodzaju podłogi – dywany o krótkim włosie, podłogi drewniane, płytki ceramiczne, etc.

Ponieważ odkurzacze porusza się swobodnie po mieszkaniu, jest konieczne dostosowanie do tego otoczenia. Przed użyciem usunąć z podłogi wszystkie niepożądane przedmioty (leżące kable, rozrzuconą odzież, papiery, torebki, itp.), które mogłyby przeszkadzać w poruszaniu się odkurzacza, lub na odwrót, kruche przedmioty (np. szklane i ceramiczne wazy), które odkurzacze mogłyby poruszając się uszkodzić.

Jeżeli odkurzacze będzie używany w wielopiętrowym domu, wraz z odkurzaczem trzeba przenosić między poszczególnymi piętrami również dok do ładowania.

## 3. CZĘŚCI WYROBU

### 3.1 ZAWARTOŚĆ OPAKOWANIA

Pozycja	Opis	Oznaczenie	Ilość	
	Odkurzacze robotyczny	<b>A</b>	1	-
	Pojemnik na kurz (zainstalowany w odkurzaczu)	<b>B</b>	1	ETA722900080

Pozycja	Opis	Oznaczenie	Ilość	
	Dok	<b>D</b>	1	-
	Zbiorniczek na czystą wodę (zainstalowany w doku)	<b>E</b>	1	ETA722900110
	Pojemnik na odpadową brudną wodę (zainstalowany w doku)	<b>F</b>	1	ETA722900120
	Worek na kurz + uchwyt	<b>D+D1</b>	1+1	6x - ETA722900075 uchwyt - ETA722900060
	Wymowana wanna do czyszczenia (zainstalowany w doku)	<b>E3</b>	1	-
	Zasilacz	<b>H</b>	1	ETA722900130
	Środek czyszczący (255 ml)	<b>I</b>	1	1x - ETA722900540 2x - ETA722900545
	Rotacyjne uchwyty na mopy (zainstalowane na odkurzaczu)	<b>J</b>	2	ETA722900010
	Mop	<b>J1</b>	2	ETA722900020
	Szczotka boczna	<b>A7</b>	2	ETA722900030
	Pokrywa szczotki głównej (zainstalowana na odkurzaczu)	<b>A9</b>	1	ETA722900050
	Dwuczęściowa szczotka główna (zainstalowana na odkurzaczu)	<b>A8</b>	1	ETA722900040
	HEPA filtr (1 szt. zainstalowana w odkurzaczu, 1 szt. zapasowa)	<b>B4</b>	2	ETA722900090
-	Akumulator (zainstalowany w odkurzaczu)	-	1	ETA722900150

### 3.2 ODKURZACZ ROBOTYCZNY

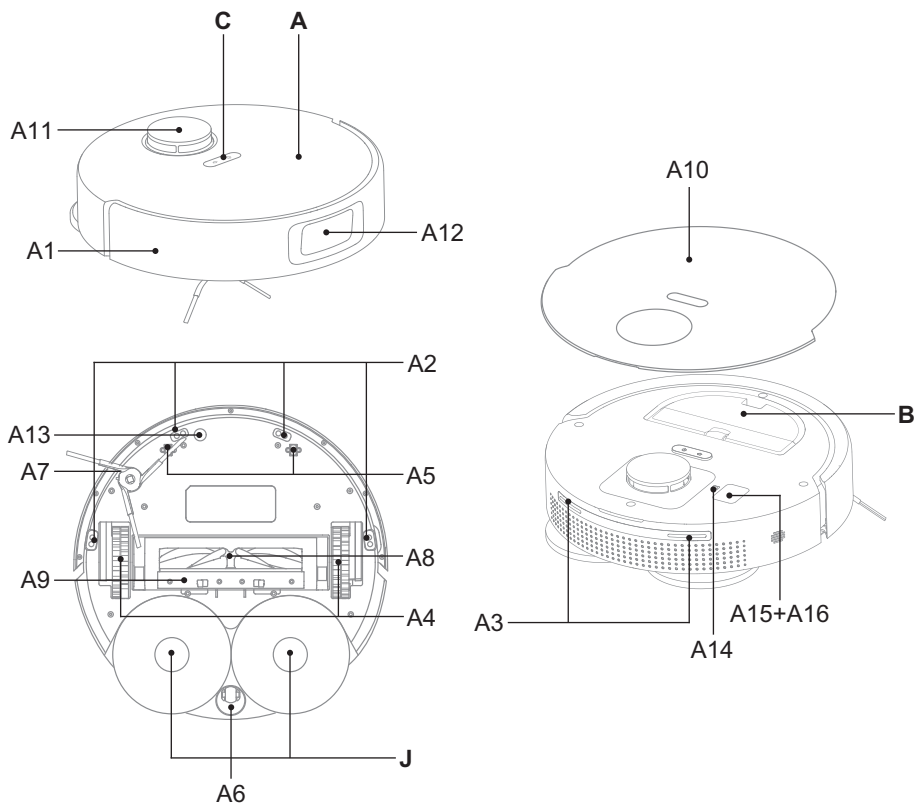

#### **A – Odkurzacz robotyczny**

A1 – Przedni zderzak

A2 – Czujniki przeciwko spadnięciu ze schodów

A3 – Styki ładowania

A4 – Koła napędowe (lewe/prawe)

A5 – Przednie kółka (lewe/prawe)

A6 – Tylne kółko

A7 – Szczotka boczna

A8 – Dwuczęściowa szczotka główna

A9 – Pokrywa szczotki głównej

A10 – Górna zdejmowana pokrywa

A11 – Moduł laserowy

A12 – Moduł laserowy 3D

A13 – Ultrasonic sensor

A14 – Przycisk RESET

A15 – Porty serwisowe

A16 – Osłona portów serwisowych

#### **B – Zbiorniczek na śmieci**

#### **C – Panel do obsługi**

#### **J – Rotacyjne uchwyty na mopy**

### 3.3 POJEMNIK NA ŚMIECI / WOREK NA KURZ

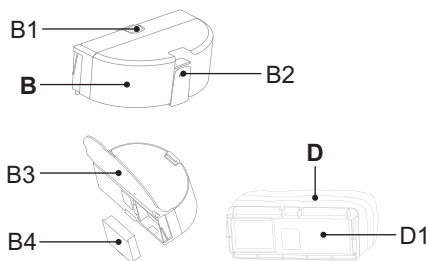

#### B – Zbiorniczek na śmieci

B1 – Przycisk blokady pojemnika

B2 – Przycisk blokady dna

B3 – Otwierane dno

B4 – HEPA filtr

#### D – Worek na kurz

D1 – Uchwyt

### 3.4 PANEL DO OBSŁUGI

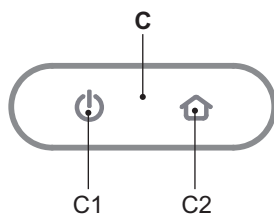

#### C – Panel do obsługi

C1 – Przycisk WŁ / WYŁ / AUTO (automatyczne sprzątanie) / STOP (PAUZA)

C2 – Przycisk ŁADOWANIE / STOP (PAUZA)

### 3.5 STACJA PARKINGOWA

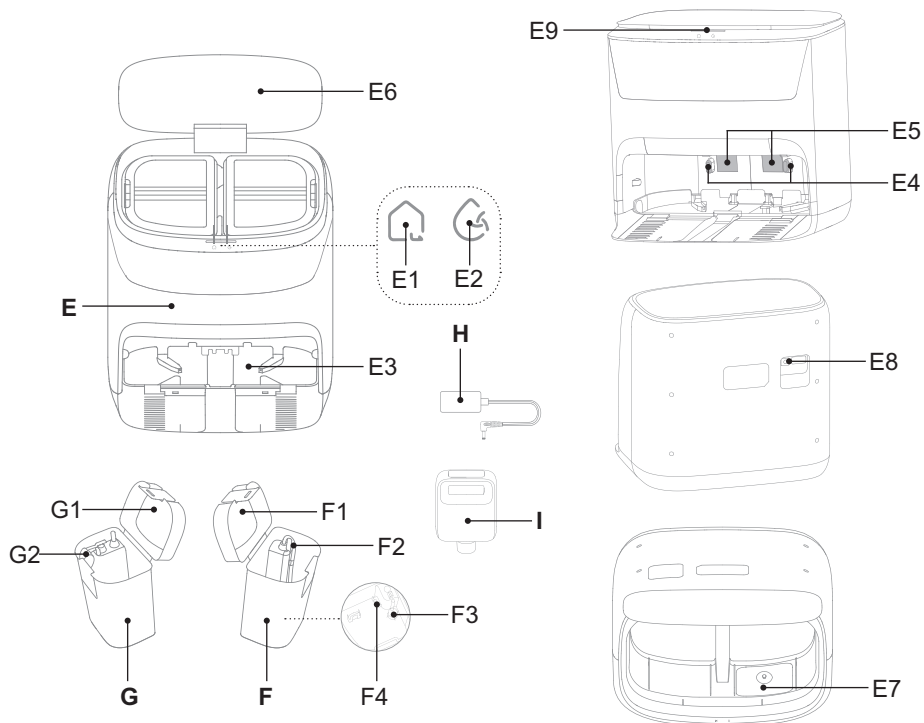

**E – Stacja parkingowa**

- E1 – Przycisk AUTO (automatyczne sprzątanie)
- E2 – Przycisk suszenia mopów
- E3 – Wyjmowana wanna do czyszczenia
- E4 – Styki ładowania
- E5 – Powierzchnie sygnalizacyjne dla odkurzacza
- E6 – Pokrywa
- E7 – Miejsce na środek czyszczący
- E8 – Złącze zasilania
- E9 – Sygnalizacja świetlna

**F – Zbiorniczek na czystą wodę**

- F1 – Wieko
- F2 – Wąż ssący
- F3 – Filtr wodny
- F4 – Pływak

**G – Zbiornik na odpadową brudną wodę**

- G1 – Wieko
- G2 – Pływak

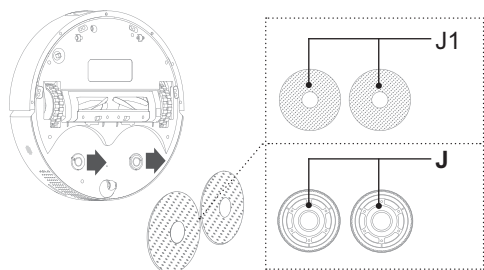
**H – Zasilacz****H – Środek czyszczący (255 ml)****3.6 ROTACYJNE UCHWYTY NA MOPY****J – Rotacyjne uchwyty na mopy**

J1 – Mop

**4. PRZYGOTOWANIE DO UŻYCIA**

Usunąć wszelki materiał opakowaniowy, wyjąć odkurzacza i akcesoria.

Usunąć z odkurzacza wszystkie ewentualne folie samoprzylepne, nalepki lub inne elementy ochronne do transportu.

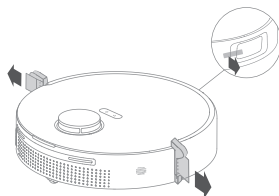
**4.1 PRZYGOTOWANIE ODKURZACZA**

Zgodnie z przeznaczeniem zainstaluj wszystkie niezbędne elementy odkurzacza (pojemnik na kurz **B** lub worek na kurz **D**, szczotkę boczną **A7**, szczotkę główną **A8** oraz uchwyty na mopy **J** wraz z mopami **J1**).

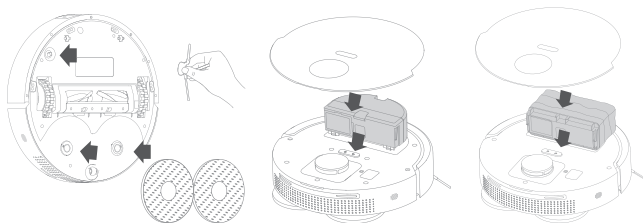

## 4.2 INSTALACJA STACJI PARKINGOWEJ

1. Umieść stację parkingową na podłodze. Upewnij się, że po bokach stacji parkingowej jest wystarczająca ilość miejsca (minimum 5 cm) i przed stacją parkingową (minimum 1,5 m). Unikaj wystawiania stacji parkingowej na działanie promieni słonecznych. Miejsce do umieszczenia stacji dokującej powinno być stabilne i nie powinno się często zmieniać. Na przykład przy drzwiach, które czasem są otwarte, a czasem zamknięte, to niewłaściwa lokalizacja.
2. Podłącz stację parkingową do prądu do sieci (sygnalizacja świetlna **E9** zamiga, a następnie będzie świecić stale).

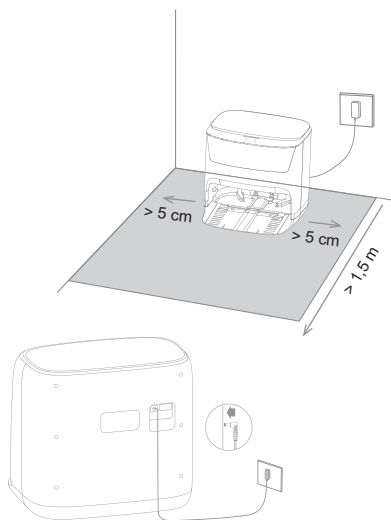

3. Jeśli zamierzasz korzystać z funkcji mopowania, wymień zbiornik na czystą wodę **F** i napełnij go czystą wodą. Następnie włożyc go z powrotem na swoje miejsce. Aby użyć detergentu **I**, umieść go w przegródce **E7**.

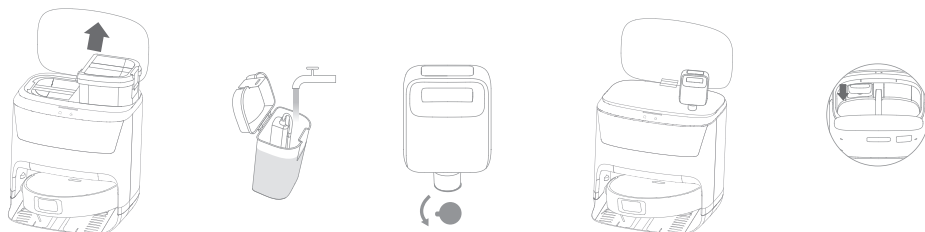

4. Sprawdź, czy wyjmowana wanna czyszcząca **E3** jest prawidłowo włożona.

## 5. UŻYWANIE ODKURZACZA

### Uwaga

Odkurzacz dysponuje komunikatami głosowymi, które można nastawiać w różnych wersjach językowych.

### 5.1 WŁĄCZENIE ODKURZACZA

1. Naciśnąć długo (ok. 3 sekund) przycisk **C1**.
2. Po usłyszeniu komunikatu głosowego i zaświeceniu się kontrolki przycisków odkurzacz jest gotowy do użycia.

### Uwaga

Komunikaty głosowe są fabrycznie nastawione na język czeski.

### 5.2 ŁADOWANIE AKUMULATORA

1. Skontrolować, czy dok jest prawidłowo złożony i podłączony do sieci el. (kontrolka **E9** musi świecić).
2. Położyć odkurzacz w pobliżu doku i nacisnąć przycisk **C2**. Jeżeli akumulator jest za bardzo rozładowany, umieścić odkurzacz ręcznie w prawidłowy sposób bezpośrednio do doku.

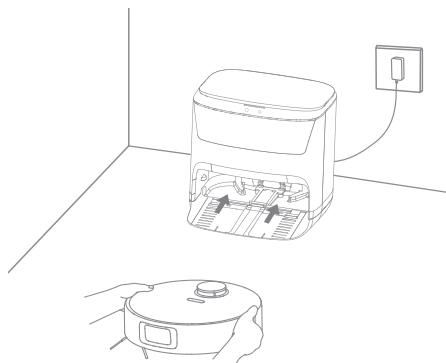

### Uwagi

- Standardowy czas ładowania wynosi ok. 6 godz. Całkowicie naładowany akumulator, w zależności od nastawionych funkcji i wydajności, wystarcza na pracę od 240 minut.
- Podane czasy pracy opierają się na wynikach własnych testów firmy ETA i dotyczą tylko nowego i w pełni naładowanego akumulatora. W zależności od wieku i zużycia akumulatora czas pracy skraca się.
- Po przeprowadzeniu sprzątanía odkurzacz automatycznie szuka doku.
- Stan akumulatora można łatwo skontrolować z pomocą aplikacji "ETA AQUILLO". Z pomocą aplikacji można też kiedykolwiek posłać odkurzacz z powrotem do doku.

### 5.3 URUCHOMIENIE / TRYB GOTOWOŚCI / TRYB UŚPIENIA / AUTOMATYCZNE WYŁĄCZENIE

#### Uruchomienie (Sprzątanie)

Włączyć odkurzacz naciskając przycisk **C1**.

### Tryb gotowości (Pauza)

Do trybu gotowości odkurzacz przełącza się zawsze po włączeniu. Jeżeli odkurzacz pracuje (sprząta), do trybu gotowości można go przełączyć naciskając przycisk **C1/C2**.

#### Uwaga

Odkurzacz musi wyjeżdżać na zadane sprzątanie z doku. Dok należy umieścić w odpowiednim miejscu według podanych powyżej instrukcji i nie przemieszczać go. To zapewni pomyślny powrót odkurzacza z powrotem do doku.

### Tryb uśpienia / automatyczne wyłączenie

Jeżeli odkurzacz zatrzyma się gdzieś w pomieszczeniu, po 10 minutach bezczynności automatycznie przełączy się do trybu uśpienia.

#### Uwaga

Jeżeli odkurzacz znajduje się w doku, który jest podłączony do sieci el., nigdy nie dojdzie do przełączenia do trybu uśpienia ani następnego wyłączenia.

## 5.4 TRYBY SPRZĄTANIA I FUNKCJE ODKURZACZA BEZ KORZYSTANIA Z APLIKACJI ETA SMART

#### OSTRZEŻENIE

Odkurzacz został zaprojektowany głównie do użytku z aplikacją „ETA SMART”. Bez aplikacji odkurzacz można używać tylko w ograniczonym zakresie, a niektóre jego funkcje i ustawienia nie są dostępne.

### Automatyczne sprzątanie

Nacisnąć przycisk **C1/E1**. Odkurzacz podczas sprzątania porusza się stopniowo i systematycznie w pomieszczeniu według zaprogramowanej trasy. Jak tylko odkurzacz sprzątnie całą dostępną powierzchnię, automatycznie wróci do doku.

### Lokalne sprzątanie

W trybie gotowości naciśnij i przytrzymaj przycisk **C2** (około 5 sekund). Następnie odkurzacz posprząta kwadratowy obszar o wymiarach 1,5 x 1,5 m.

### Powrót do doku

Odkurzacz posiada funkcję automatycznego powrotu do doku po przeprowadzeniu sprzątania. Odkurzacz można odesłać do doku również z pomocą przycisku **C2**.

### Kontynuuj funkcję czyszczenia

Jeśli podczas sprzątania poziom naładowania akumulatora spadnie zbyt nisko, odkurzacz automatycznie powróci do stacji ładującej. Po naładowaniu akumulatora odkurzacz będzie kontynuował pracę w danym (niedokończonym) sprzątaniu (jeśli ta funkcja jest aktywowana w aplikacji "ETA SMART").

### Nastawienie fabryczne

Nacisnąć długo (ok. 3 sekund) przycisk **A14**. Odkurzacz powróci do nastawień fabrycznych.

#### UWAGA

Należy pamiętać, że powrót do nastawienia fabrycznego usuwa wszystkie nastawienia dokonane z pomocą aplikacji "ETA SMART".

## 5.5 MOPOWANIE

Skontrolować prawidłową instalację wszystkich elementów potrzebnych do mopowania (Wanna czyszcząca **E3**, zbiorniczek **F**, zbiornik na wodę odpadową **G**, środek czyszczący **I**, rotacyjne uchwyty na mopy **J** i mopy **J1**. Naciskając przycisk **C1** włączyć automatyczne sprzątanie (patrz powyżej). Podczas mopowania odkurzacz automatycznie wraca do doku w celu wyczyszczenia i nawilżenia mopów. Po dokończeniu mopowania odkurzacz wróci do doku i przebiegnie końcowe czyszczenie i wysuszenie mopów.

### Uwagi

- Podczas mopowania zalecamy przeprowadzanie sprzątania kolejno w pojedynczych pomieszczeniach.
- Używaj wyłącznie środka czyszczącego zalecanego przez producenta tego odkurzacza (ETA722900540 / ETA722900545).

## 5.6 SYGNALIZACJA ŚWIETLNA ODKURZACZA

### Uwaga

Różne stany sygnalizacji świetlnej mogą mieć więcej znaczeń. Znaczenie sygnalizacji świetlnej lepiej objaśniają komunikaty głosowe lub ewentualnie komunikat bezpośrednio w aplikacji "ETA SMART".

Sygnalizacja świetlna	Znaczenie
Świeci ciągle biało	Przebiega sprzątanie
	Sprzątanie zakończone
Miga wolno biało	Przebiega ładowanie (akumulator jest prawie naładowany)
Stałe świecenie na pomarańczowo	Akumulator jest prawie rozładowany
Powolne miganie na pomarańczowo	Trwa ładowanie (akumulator jest prawie rozładowany)
Miganie na pomarańczowo	Komunikat o błędzie

## 5.7 SYGNALIZACJA ŚWIETLNA DOKU

Sygnalizacja świetlna	Znaczenie
Stałe świecenie na niebiesko	Tryb gotowości
Powolne miganie na niebiesko	Komunikat błędu
Miganie na niebiesko	Stacja dokująca nie jest połączona z odkurzaczem

## 6. APLIKACJA ETA SMART

Odkurzacz można obsługiwać w trybie uproszczonym z pomocą przycisków na panelu do obsługi **C**. Dla wykorzystania jego pełnego potencjału jednak jest potrzebna instalacja i użycie inteligentnej aplikacji "ETA SMART", która rozszerzy jego funkcjonalność i komfort użytkowania.

Wszelkie dodatkowe informacje, instrukcję obsługi aplikacji, instrukcje i rady dotyczące pomyślnego sparowania z siecią domową, można znaleźć pod adresem:

**[www.eta-polska.pl/robot](http://www.eta-polska.pl/robot)**

Aplikację można znaleźć w bazie danych aplikacji Apple Store lub Google Play, lub można dla przyspieszenia użyć następującego kodu QR:



### Uwagi

Jeżeli kod QR nie jest aktywny, wyszukać aplikację ręcznie według nazwy.

## 7. UTRZYMANIE ODKURZACZA

Utrzymanie i czyszczenie przeprowadzać regularnie w zależności od częstości używania oraz wielkości sprzątaných powierzchni. W bardziej zanieczyszczonym środowisku (dom ze zwierzętami) będzie konieczne częstsze sprzątanie. **Zaniebdanie utrzymania może być przyczyną uszkodzenia odkurzacza i jego części!**

### 7.1 CZYSZCZENIE STYKÓW DO ŁADOWANIA

Wyłączyć odkurzacza i odłączyć dok od sieci el.! Oczyszczyć styki do ładowania (A3, E4) na odkurzaczu i na doku miękką szmatką. Czyszczenieprzeprowadzać co najmniej 1x w miesiącu. **Do czyszczenia styków nie używać żadnych agresywnych środków czyszczących lub olejów.**

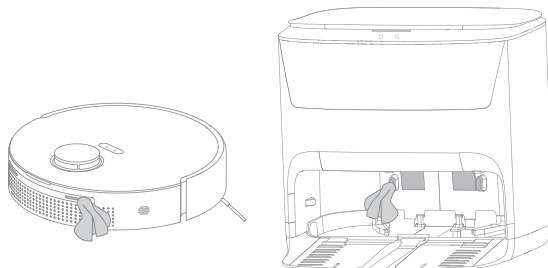

### 7.2 CZYSZCZENIE ZBIORNIKA NA KURZ I FILTRA HEPA

1. Wyjąć zbiorniczek na śmieci **B** z odkurzacza. Śmieci zlikwidować wspólnie ze zwykłym odpadem komunalnym. Opróżnij pojemnik po każdym zakończeniu sprzątania domu.

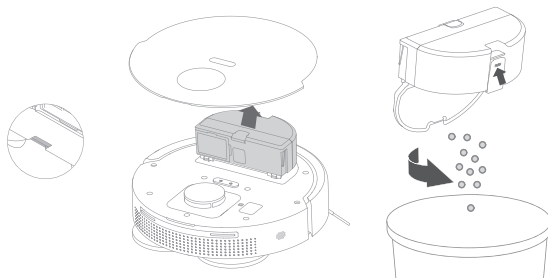

2. Wyjąć ze zbiornika na kurz filtr HEPA **B4** i delikatnie przedmuchać lub wytrzeć.



#### UWAGA

- Do czyszczenia filtra HEPA nie używać żadnych agresywnych środków piorących lub czyszczących ani gorącej wody.
- Dla zachowania parametrów filtracji HEPA filtra zalecamy czyszczenie na sucho.
- **Jeżeli zdecydujemy się na umycie filtra HEPA wodą, pogorszą się jego właściwości filtracyjne.** Filtr można umyć maksymalnie 3x. Następnie trzeba kupić nowy.
- HEPA filtr zalecamy wymieniać co najmniej 2x w roku.
- Filtr HEPA nie jest przeznaczony do mycia w zmywarce do naczyń.
- Zaniedbanie czyszczenia i ewentualnie wymiany filtra HEPA może prowadzić do usterki odkurzacza!

3. Wnętrze pojemnika można przepłukać wodą.

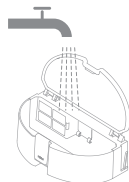

4. Po przeprowadzeniu utrzymania złożyć zbiornik na kurz wraz z filtrem HEPA i włożyć z powrotem do odkurzacza.

### 7.3 CZYSZCZENIE GŁÓWNEJ SZCZOTKI

1. Nacisnąć odpowiednie elementy blokujące i zdjąć pokrywę **A9** i wyjąć szczotkę główną **A8**.

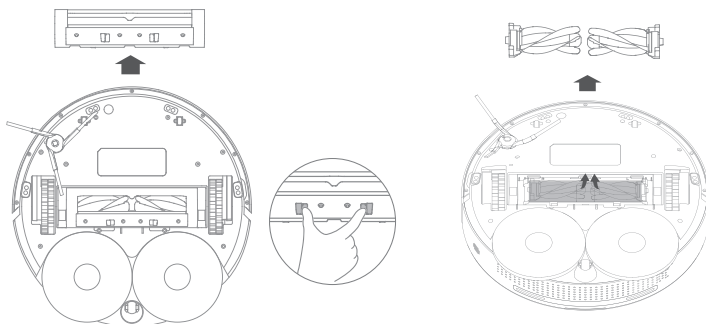

2. Za pomocą odpowiedniego narzędzia wyczyścić szczotkę główną. Najwięcej włosów/sierści gromadzi się pośrodku między dwoma częściami szczotki. Do usunięcia nawiniętych włosów/sierści można też użyć nożyc. Pokrywę głównej szczotki i miejsce na główną szczotkę wytrzeć miękką suchą szmatką. Czyścić główną szczotkę i przestrzeń dla niej co najmniej po każdym trzecim użyciu.

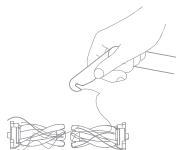

3. Po wykonaniu konserwacji włóż szczotkę główną z powrotem do odkurzacza.

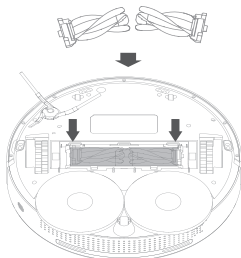

#### 7.4 CZYSZCZENIE SZCZOTKI BOCZNEJ

1. Wyjmij szczotkę **A7** z odkurzacza.
2. Wyczyść szczotkę i usunąć z niej nawinięte włosy/sierść.

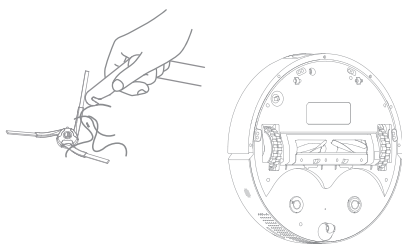

3. Po wykonaniu konserwacji zamocuj szczotkę boczną z powrotem na swoim miejscu.

#### 7.5 CZYSZCZENIE KÓŁEK

Za pomocą odpowiedniego narzędzia wyczyść wszystkie kółka. Dla łatwiejszej konserwacji tylne kółko **A6** można wyjąć. Po zakończeniu konserwacji włóż tylne kółko **A6** z powrotem na miejsce.

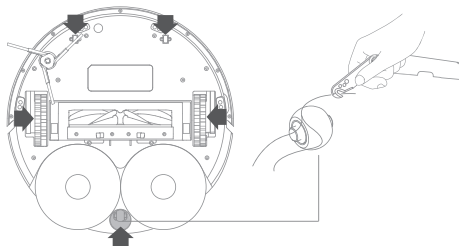

#### UWAGA

Na osie kółek mogą się nawijać włosy/sierść i przyczepiać inne zanieczyszczenia. Kółka należy regularnie kontrolować i czyścić.

## 7.6 CZYSZCZENIE CZUJNIKÓW

Po zakończeniu każdego sprzątania wyczyść czujniki miękką, suchą ściereczką.

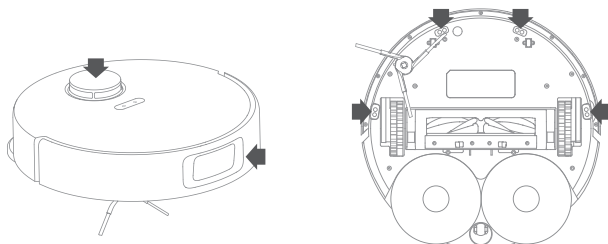

## 7.7 CZYSZCZENIE ROTACYJNYCH UCHWYTÓW NA MOPY I MOPÓW

Zdjąć rotacyjne uchwyty **J** z odkurzacza i zdjąć z nich mopy **J1**. Uchwyty **J** oczyścić suchą miękką szmatką. Mopy **J1** opłukać pod bieżącą wodą.

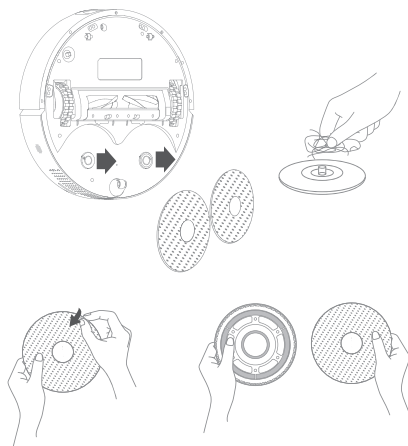

## 7.8 CZYSZCZENIE DOKU

### UWAGA

Czyszczenie doku przeprowadzać po każdym sprzątaniu. **Brudnej wody w zbiorniku na wodę odpadową nie zostawiać dłużej niż jeden dzień!**

1. Przed utrzymaniem odłączyć dok **E** od sieci el. Powierzchnię doku oczyścić miękką wilgotną szmatką.
2. Wyjąć zbiornik na czystą wodę **F**. Wylać nadmiar wody.
3. Wyjąć zbiornik na odpadową brudną wodę **G** i wylać jego zawartość do kanalizacji.

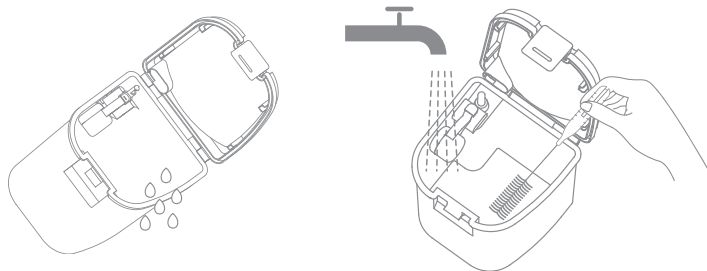

4. Wymij wannę czyszczącą **E3** i opłucz ją wodą lub wytrzyj miękką, wilgotną szmatką. Po przeprowadzeniu konserwacji wannę czyszczącą należy umieścić z powrotem na swoim miejscu.

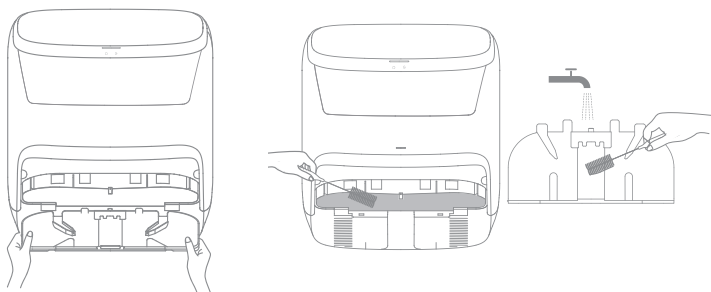

5. Wyczyść miejsce na środek czyszczący **E7** miękką, wilgotną ściereczką.

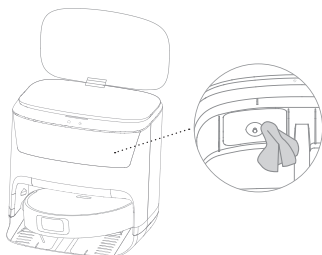

## 7.9 WOREK NA KURZ

Jeśli używasz worka na kurz **D**, po jego wypełnieniu należy go wyjąć i wyrzucić do zwykłych odpadów. Następnie włóż nowy worek na kurz w odwrotny sposób.

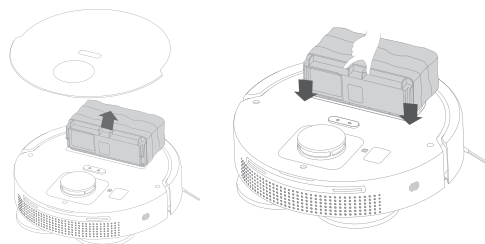

**Rozległą konserwację lub konserwację, która wymaga ingerencji do wewnętrznej części urządzenia, może wykonać wyłącznie specjalistyczny serwis!**

## 8. ROZWIĄZYWANIE PROBLEMÓW

Problem	Rozwiązanie
Nie można uruchomić odkurzacza	Niski poziom naładowania akumulatora. Umieścić odkurzacza do doku i naładować go. Temperatura otoczenia jest niższa niż 0 °C lub wyższa niż 40 °C. Temperatura robocza urządzenia wynosi 0-40 °C.
Odkurzacza nie można naładować	Wyjąć odkurzacza z doku i skontrolować, czy dok jest prawidłowo podłączony do sieci el. Skontrolować i wyczyścić styki do ładowania (na odkurzaczu i na doku).
Odkurzacza nie może znaleźć doku	Odkurzacza znajduje się za daleko od doku, umieścić go bliżej doku. Doku podczas sprzątania nie przemieszczać.
Odkurzacza zachowuje się nienormalnie	Restartować odkurzacza.
Odkurzacza wydaje nienormalne dźwięki	Skontrolować koła napędowe i szczotki, czy nie są zablokowane, ewentualnie wyczyścić je.
Obniża się zdolność odkurzenia lub z odkurzacza wypada kurz	Zasobnik na brud jest pełny, wyczyścić go. Worek na kurz jest pełny, wymień go. Filtr HEPA jest zanieczyszczony, wyczyścić lub wymienić filtr HEPA. Szczotka główna jest zanieczyszczona, wyczyścić ją.

## 9. SPECYFIKACJA TECHNICZNA

Odkurzacza robotyczny	
Urządzenie klasy ochrony	III.
Napięcie robocze	14,4 V (DC)
Akumulator	Li-Ion
Pojemność akumulatora	5200 mAh
Czas ładowania	6 hod.
Masa	3,5 kg
Wymiary	Ø 349 mm x 105 mm
Zakres częstotliwości	2,4 GHz
Moc wyjściowa (EIRP)	15,95 dBm
Technologia bezprzewodowa	Wifi
Deklarowany poziom mocy akustycznej wynosi 75 dB(A) re 1pW.	

### Kompatybilność:

Sieć Wifi

- 2,4 Ghz

**UWAGA**

**Urządzenia nie można używać w sieciach Wifi zabezpieczonych protokołem IEEE 802.1X (zazwyczaj firmowe sieci Wifi).**

<b>Adapter zasilania</b>	
Nazwa producenta lub znak towarowy, handlowy numer rejestracyjny i adres	ETA
Znak identyfikacyjny modelu	SC36H-200180V
Napięcie wejściowe	100-240 V (AC)
Częstotliwość wejściowa	50/60 Hz
Napięcie wyjściowe	20 V (DC)
Prąd wyjściowy	1,8 A
Moc wyjściowa	36 W
Sprawność średnia w trybie aktywnym	88,50 %
Sprawność przy niskim obciążeniu (10 %)	85,18 %
Zużycie energii w stanie bez obciążenia	0,066 W
Urządzenie klasy ochrony	II.

<b>Stacja dokująca</b>	
Urządzenie klasy ochrony	III.
Masa	5,9 kg
Wymiary	390 x 395 x 425 mm
Napięcie wejściowe	20 V (DC)

Niniejszym ETA a.s. oświadcza, że sprzęt radiowy typu ETA7229 spełnia wymagania dyrektywy 2014/53/EU. Pełny tekst deklaracji zgodności jest dostępny pod poniższym adresem internetowym: <https://www.eta.cz/declaration-of-conformity/>

**Zmiana specyfikacji technicznych i akcesoriów w zależności od modelu produktu jest zastrzeżona przez producenta. Producent zastrzega sobie prawo do zmiany / aktualizacji ETA SMART bez uprzedzenia. Charakter tych zmian / aktualizacji może spowodować, że niektóre informacje i procedury w tej instrukcji będą nieaktualne lub nie będą opisane.**

**Pojemność akumulatora produktu stopniowo maleje. Zmniejszenie pojemności akumulatora występuje podczas normalnego użytkowania urządzenia i jest uważane za zużycie urządzenia. Zmniejszenie pojemności akumulatora nie stanowi wady urządzenia.**

**Wymiana elementów, które wymagają ingerencji do części elektrycznej urządzenia może wykonać wyłącznie specjalistyczny serwis! Nie przestrzeganie wskazówek producenta powoduje utratę prawa do napraw!**

Informacje dotyczące reklamacji i napraw produktów można znaleźć na stronie [www.eta.cz/servis-eu](http://www.eta.cz/servis-eu).

Kontakt z producentem: [info@eta.cz](mailto:info@eta.cz)

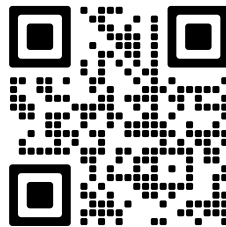

## 10. EKOLOGIA







Jeżeli tylko pozwoliły na to rozmiary, na wszystkich elementach wydrukowano znaki materiałów zastosowanych do produkcji opakowań, komponentów i wyposażenia, jak również ich przetwarzania wtórnego. Symbole umieszczone na produktach lub w załączonej dokumentacji oznaczają, że zastosowanych elementów elektrycznych lub elektronicznych nie można poddawać utylizacji wraz z odpadem komunalnym. Produkt należy odnieść do specjalnych punktów zbiorczych, w których będą przyjęte bez opłaty. Dzięki poprawnej utylizacji pomogą Państwo zachować cenne źródła i pomogą w profilaktyce ewentualnych negatywnych wpływów na środowisko naturalne i zdrowie ludzkie. Niewłaściwy sposób utylizacji urządzenia może podlegać karze – zgodnie z przepisami krajowymi i międzynarodowymi. Urządzenie jest wyposażone w akumulator Li-Ion o długiej żywotności. Aby chronić środowisko jest wymagane po zakończeniu działania urządzenia wyładowany akumulator zdemontować i w odpowiedni sposób, poprzez specjalną sieć punktów zbiorczych, akumulator i urządzenie bezpiecznie zlikwidować. W celu uzyskania innych szczegółowych informacji dotyczących utylizacji należy zwrócić się do najbliższego urzędu lub punktu zbiorczego.

### Wyjęcie akumulatora

Odkręć 13 śrub dolnej pokrywy odkurzacza. Wyjąć akumulator i odłączyć konektor. Następnie można włożyć i podłączyć nowy akumulator. Potem przymocuj dolną pokrywę z powrotem na swoje miejsce.

### OSTRZEŻENIA I SYMBOLE UŻYTE NA URZĄDZENIACH, OPAKOWANIACH LUB W INSTRUKCJI:

HOUSEHOLD USE ONLY. DO NOT IMMERSE IN WATER OR OTHER LIQUIDS.	
Tylko do zastosowania w gospodarstwie domowym. Nie zanurzać do wody lub innych cieczy.	
Remove before use Usunąć przed użyciem	
	<b>TO AVOID DANGER OF SUFFOCATION, KEEP THIS PLASTIC BAG AWAY FROM BABIES AND CHILDREN. DO NOT USE THIS BAG IN CRIBS, BEDS, ARRANGES OR PLAYPENS. THIS BAG IS NOT A TOY.</b>
	Niebezpieczeństwo uduszenia. Tego worka nie należy używać w kołyskach, łóżeczkach, wózkach lub kojcach dziecięcych. Torebkę z PE położyć w miejscu będącym poza zasięgiem dzieci. Torebka nie służy do zabawy!
	Zapoznaj się z instrukcją obsługi
	Zdejmowana jednostka zasilająca
	OSTRZEŻENIE

# eta 7229 MASTER AquaPRO

## BEDIENUNGSANLEITUNG

Sehr geehrter Kunde, wir bedanken uns, dass Sie unser Produkt gekauft haben. Bewahren Sie diese Bedienungsanleitung zusammen mit der Garantiebescheinigung und wenn möglich auch mit der Verpackung und dem Verpackungsmaterial auf.

### 1. SICHERHEITSANWEISUNGEN











- Betrachten Sie die Anweisungen der Anleitung als Teil des Elektrogerätes und übergeben Sie die Anleitung an jeden weiteren Nutzer.
- Überprüfen Sie, ob die Angabe des Typenschildes der Spannung Ihrer elektrischen Steckdose entspricht.
- Dieses Gerät darf von Kindern unter 8 Jahren, Älteren oder Personen mit eingeschränkten physischen oder mentalen Fähigkeiten oder mit unzureichenden Erfahrungen und Kenntnissen lediglich dann genutzt werden, wenn diese unter Aufsicht sind oder über die Nutzung des Gerätes auf eine sichere Art und Weise angewiesen wurden und sich eventueller Gefahren bewusst sind. Kinder dürfen nicht mit dem Gerät spielen. Reinigung und Wartung dürfen von Kindern ohne Aufsicht nicht durchgeführt werden.
- Schalten Sie das Gerät aus, vor dem Umtausch von Zubehörteilen oder von Teilen, die sich bei der Nutzung bewegen, vor der Montage und Demontage und vor jeder Reinigung und Wartung.
- Vermeiden Sie Kontakt von Händen/Fingern an der Drehbürste.
- Eine beschädigte Anschlussleitung muss durch den Hersteller, von dessen Servicewerkstatt oder von einer ähnlich qualifizierten Person ersetzt werden, um Gefährdungen zu vermeiden.
- Nehmen Sie den Bodenstaubsauger nicht in Betrieb, wenn die Anschlussleitung oder der Netzstecker beschädigt ist, wenn er nicht richtig arbeitet und wenn das Gehäuse sichtbare Beschädigungen aufweist. In solchen Fällen bringen Sie das Gerät in eine autorisierte Servicewerkstatt, um dort seine Sicherheit und die ordnungsgemäße Funktion überprüfen zu lassen.
- **ANMERKUNG:** Zum Aufladen des Akkus verwenden Sie ausschließlich die Ladestation und das Netzteil, die mit diesem Gerät geliefert wurden.
- Das Produkt ist zur Verwendung im Haushalt und zu ähnlichen Zwecken (in Geschäften, Büros und ähnlichen Betrieben, in Hotels, Motels und anderen Wohneinrichtungen, in Betrieben für Übernachtung mit Frühstück) bestimmt! Es ist nicht zu kommerziellen Zwecken bestimmt!
- Tauchen Sie den Staubsauger nie ins Wasser (auch nicht teilweise)!
- Beim Staubsaugen gewisser Typen von Teppichen kann statische Elektrizität entstehen. Die eventuelle Entladung ist für Ihre Gesundheit nicht gefährlich.





- Lassen Sie den Staubsauger nie in freien Witterungsbedingungen (Regen, Frost, direkte Sonnenstrahlung etc.) stehen.
- Saugen Sie keine scharfen Gegenstände (z.B. Glas, Splitter) oder heiße und brennbare (Spreng-)Stoffe (z.B. Asche, brennende Zigarettenstummel, Benzin, Lösungsmittel und Aerosole-Abgase) ein. Durch das Einsaugen dieser Gegenstände können Filter oder möglicherweise auch das ganze Gerät beschädigt werden.
- Um Sicherheit und richtige Funktion zu sichern, nutzen Sie nur originale Ersatzteile und durch den Hersteller genehmigte Zubehörteile.
- Verwenden Sie das Gerät nie zu anderen, als zu den genehmigten Zwecken.
- Dichten Sie bitte Fugen und Lücken auf dem Boden (z.B. bei den Übergangleisten) ab, so dass die Rotationsbürsten nicht beschädigt werden können. Diese Lücken würden den Staubsauger im weiteren Betrieb behindern, wenn in ihm die Bürstenteile stecken bleiben.
- Der Staubsauger darf nicht auf Teppichen eingesetzt werden, deren Haarlänge mehr als 1 cm beträgt. Gleichzeitig funktioniert der Staubsauger bei einigen Arten von dunklen Teppichen möglicherweise nicht richtig. Diese "verwechseln" die Sensoren mit ihrer Oberfläche und verursachen möglicherweise eine chaotische Bewegung des Staubsaugers oder treffen möglicherweise nicht auf die Oberfläche. Der Staubsauger kann die Übergangleisten bis ca. 2 cm überfahren.
- Wird das Gerät eine längere Zeit nicht verwendet, trennen Sie die Ladestation vom elektrischen Netz. Schieben Sie das Gerät außerhalb von Kontakten der Ladestation vor. Sie verhindern somit das Entladen des Staubsaugers. Verwenden Sie das Netzteil nur im Innenraum. Bei längerer Außerbetriebnahme des Geräts wird empfohlen, den Akku zu entnehmen.
- Laden Sie keinen Akku auf, aus dem Elektrolyt austritt.
- Ergreifen Sie Maßnahmen, die einen glatten Betrieb des Staubsaugers sichern.
  - Stellen Sie Gegenstände, die leicht umkippen, an eine sichere Stelle.
  - Sichern Sie die Teppich-Ränder ab.
  - Hängende Tischbedeckungen und Vorhänge sollten den Boden nicht berühren.
  - Brennbare Gegenstände müssen weit entfernt von Feuerquellen gestellt werden.
  - Räumen Sie lose Verbindungsleitungen weg und sichern Sie sie vor Kollision mit dem Staubsauger.
  - Sammeln Sie Zeitungen, Bücher, Zeitschriften und größere Papierstücke auf dem Boden auf.
- Die Hauptbürste und der Staubbehälter oder -beutel für Schmutz müssen korrekt eingesetzt sein.
- Reinigen Sie die Ant-Sturz-Sensoren vor der Verwendung.
- Falls Sie das Staubsaugen in einem Raum wünschen, schließen Sie die Türen.
- Der Staubsauger braucht zum Staubsaugen unter den Möbeln eine Lücke von 11 freien Raum, so dass das Einklemmen oder Stecken-Bleiben verhindert wird.
- Verhindern Sie, dass der Staubsauger fällt. Falls dies passieren sollte, schalten Sie den Staubsauger ein und beobachten Sie seine Bahn, denn somit kontrollieren Sie, ob alles in Ordnung läuft. Diese Kontrolle ist wichtig, wenn der Staubsauger danach ohne Ihre Aufsicht Staubsaugen soll.
- Falls aus dem Akku Flüssigkeit austritt, tauschen Sie ihn umgehend um, sonst kann er das Gerät beschädigen.
- Vergessen Sie nicht, dass sich das Gerät von selbst bewegt. Achten Sie darauf, dass Sie beim Gehen nicht auf das Gerät treten!
- Entladene Batterien fachgerecht entsorgen (siehe Abschnitt **10. ÖKOLOGIE**).
- Eventuelle fremdsprachliche Texte und Bilder auf den Verpackungen, oder auf dem Gerät, sind am Ende dieser Sprachvariante übersetzt zu finden.
- Der Hersteller ist für Schäden, die durch falsche Verwendung des Gerätes und des Zubehörs verursacht wurden, nicht verantwortlich und ist aus der Garantie nicht für ein Gerät verantwortlich, das beim Nicht-Einhalten der oben aufgeführten
- Sicherheitswarnungen betrieben wird. Als falsches Verwenden des Gerätes wird das Nicht-Einhalten von regelmäßigem Umtausch oder Wartung von jeglichen Filtern angesehen.

## Drahtlose Verbindung und Kompatibilität

- Die Gesellschaft ETA ist auf keiner Art und Weise für jeglichen zufälligen, indirekten oder nachfolgenden Schaden verantwortlich, für Datenverluste oder Verluste, die durch Weitergabe von Informationen während der Kommunikation mittels drahtloser Technologien verursacht wurden.
- Eine erfolgreiche drahtlose Kommunikation auf 100% ist nicht bei allen Smart-Geräten und W-LAN-Netzen (Routers) zu garantieren. Angesichts der Vielfältigkeit von Geräten auf dem Markt kann es zu solchen Fällen kommen, in denen der Charakter und die Spezifikation eines Smart-Gerätes oder von W-LAN-Netzen (Routers) die Verbindung verhindert, oder diese auf irgendeine Art und Weise gestört wird. Der Erfolg der drahtlosen Kommunikation mittels eines W-LAN-Netzes wird ebenfalls von vielen anderen Faktoren, inkl. Hardware- und Software-Konfiguration beeinflusst. Die Verbindung zwischen dem Gerät und Ihrem W-LAN-Netz kann ebenfalls von umliegenden W-LAN-Netzen beeinflusst werden, die auf derselben Frequenz aktiv sind und somit die Verbindung (z.B. in Plattenbauten, Wohnhäusern) stören können. Diese Gründe sind keine Reklamationsgründe des Gerätes.

Die Anwendung wird von der Gesellschaft ETA a.s. (nachfolgend „Hersteller“) betrieben und verwaltet. Bei der Registrierung in der Anwendung übermittelt der Kunde dem Hersteller personenbezogene Daten, wobei der Hersteller zum Verantwortlichen dieser personenbezogenen Daten wird. Die Anwendung sowie der damit verbundene Datenschutz unterliegen den Datenschutzbedingungen und -richtlinien des Herstellers, die dem Kunden bei der Registrierung in der Anwendung zur Verfügung stehen.

	<p>Lediglich ein autorisierter Service ist berechtigt Reparaturen und Änderungen des Gerätes durchzuführen. Andere nicht fachgerechte Manipulation kann zum Brand, Unfall durch elektrischen Strom oder Verwundung führen.</p>		<p>Verwenden Sie keine andere Ladestation als die, die diesem Produkt beiliegt.</p>
	<p>Das Kabel nie mit feuchten Händen berühren - Stromschlaggefahr.</p>		<p>Biegen Sie das Anschlusskabel nicht um und belasten Sie es nicht, dies könnte zur Beschädigung, zum Brand oder zum Unfall durch elektrischen Strom führen.</p>
	<p>Achten Sie darauf, dass Ihre Kleidung oder Ihr Körperteil nicht in der Rotationsbürste stecken bleiben, da es zu Verletzungen kommen kann.</p>		<p>Verhindern Sie Kontakt mit Zigaretten, Feuerzeugen, Streichhölzern oder anderen Wärmequellen oder brennbaren Materialien.</p>
	<p>Verwenden Sie den Staubsauger nicht in Geschäftsräumen, denn er könnte durch belastend häufige Verwendung beschädigt werden.</p>		<p>Entfernen Sie vor der Verwendung alle leicht zu vernichtenden Gegenstände (inkl. Gegenstände mit hoher Rückschlageigenschaft, Stoffe, Glasflaschen etc.), die Gegenstände könnten beschädigt oder die Funktion des Staubsaugers eingeschränkt werden.</p>

	Treten Sie und setzen Sie sich nicht auf den Staubsauger, denn es könnte zur Beschädigung des Staubsaugers oder zu Verletzungen führen.		Verwenden Sie den Staubsauger nicht an kleinen Tischen oder Stühlen oder in einem kleinen Raum, denn es könnte zur Beschädigung des Staubsaugers führen.
	Saugen Sie kein Wasser oder andere Flüssigkeiten ab, denn es könnte zur Beschädigung des Staubsaugers führen.		Lassen Sie keine Fäden, Drahtstücke oder andere Gegenstände, die länger als 150 mm sind, herumliegen, denn sie könnten sich in der Bürste verwickeln.
	Verwenden Sie den Staubsauger nicht draußen, denn es könnte zur Beschädigung des Staubsaugers führen.		

## 2. VERWENDUNG



Das Gerät ist zur Verwendung zu Hause, in Hotelzimmern und kleinen Büros bestimmt. Es eignet sich zum Reinigen von Teppichen mit kurzem Haar, Holzböden, Hartböden, keramischem Pflaster etc.











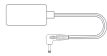

Weil sich der Staubsauger im Raum Ihres Haushaltes frei bewegen wird, muss die Umgebung für diese Zwecke angepasst werden. Bereits vor der Verwendung des Staubsaugers entfernen Sie vom Fußboden alle unerwünschten Gegenstände (wie z. B. frei verlegte Kabelleitungen, verstreute Kleidung, Papiere, Beutel, usw.), die die Bewegung des Staubsaugers behindern könnten, sowie auch zerbrechliche Gegenstände (z. B. Glas- und Keramikvasen), die der Staubsauger beschädigen könnte.

Wenn Sie Ihren Staubsauger in einer mehrstöckigen Wohnung benutzen, dann müssen Sie zusammen mit ihm auch die Ladungsstation in einzelne Stockwerke bringen.

## 3. PRODUKTTEILE

### 3.1 LIEFERUMFANG

Position	Beschreibung	Bezeichn.	Menge	
	Staubsaugerroboter	<b>A</b>	1	-
	Schmutzbehälter (im Saugroboter eingebaut)	<b>B</b>	1	ETA722900080

Position	Beschreibung	Bezeichn.	Menge	
	Basisstation	<b>D</b>	1	-
	Frischwasserbehälter (installiert in der Basisstation)	<b>E</b>	1	ETA722900110
	Abfallbehälter für Schmutzwasser (installiert in der Basisstation)	<b>F</b>	1	ETA722900120
	Staubbeutel + Haltegriff	<b>D+D1</b>	1+1	6x - ETA722900075 Haltegriff - ETA722900060
	Abnehmbare Reinigungswanne (installiert in der Basisstation)	<b>E3</b>	1	-
	Netzadapter	<b>H</b>	1	ETA722900130
	Reinigungsmittel (255 ml)	<b>I</b>	1	1x - ETA722900540 2x - ETA722900545
	Rotierender Mopp-Halter (am Saugroboter montiert)	<b>J</b>	2	ETA722900010
	Mopp	<b>J1</b>	2	ETA722900020
	Seitenbürste	<b>A7</b>	2	ETA722900030
	Hauptbürstendeckel (am Saugroboter installiert)	<b>A9</b>	1	ETA722900050
	Zweiteilige Hauptbürste (am Saugroboter installiert)	<b>A8</b>	1	ETA722900040
	HEPA-Filter (1 Stück im Saugroboter installiert, 1 Stück Ersatz)	<b>B4</b>	2	ETA722900090
-	Akku (im Saugroboter eingebaut)	-	1	ETA722900150

### 3.2 STAUBSAUGERROBOTER – BLICK VON OBEN

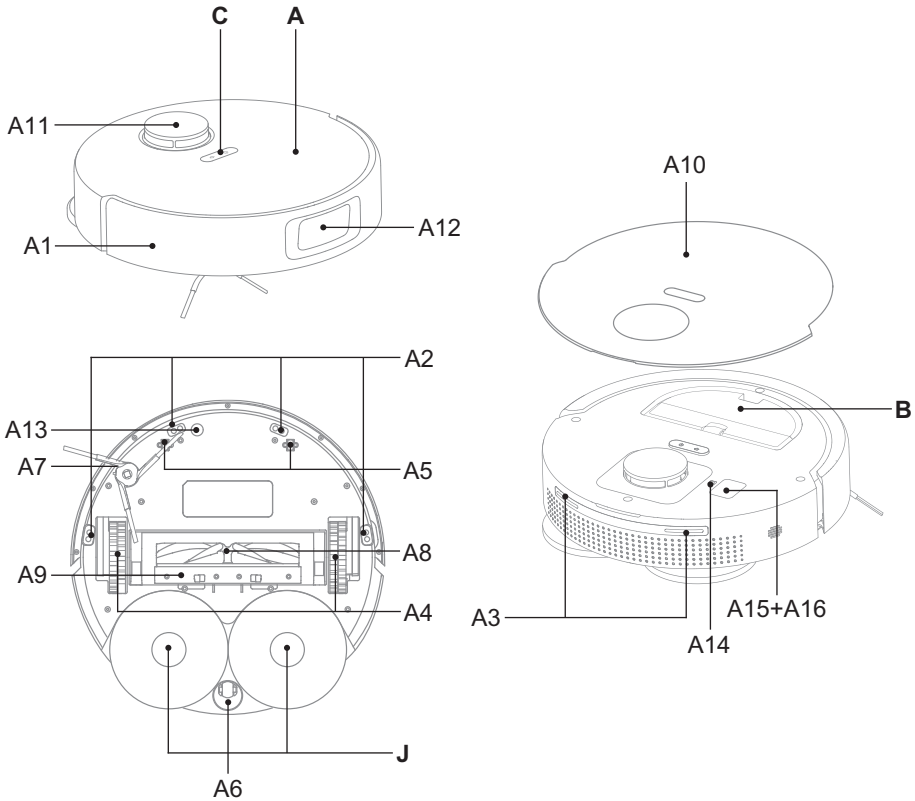

#### **A – Staubsaugerroboter**

- A1 – Vorderpuffer
- A2 – Sensoren gegen Treppensturz
- A3 – Ladekontakte
- A4 – Antriebsräder (links/rechts)
- A5 – Vorderräder (links/rechts)
- A6 – Hinterrad
- A7 – Seitenbürste
- A8 – Zweiteilige Hauptbürste
- A9 – Hauptbürstendeckel
- A10 – Abnehmbare obere Abdeckung
- A11 – Lasermodul
- A12 – 3D-Lasermodul
- A13 – Ultrasonic Sensor
- A14 – RESET-Taste
- A15 – Serviceanschlüsse
- A16 – Abdeckung der Serviceanschlüsse

#### **B – Schmutzbehälter**

#### **C – Bedienfeld**

#### **J – Rotierende Griffe für Mopp**

### 3.3 SCHMUTZBEHÄLTER / STAUBBEUTEL

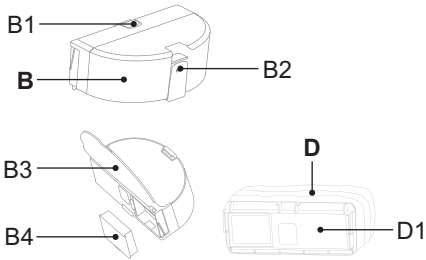

#### B – Schmutzbehälter

- B1 – Entriegelungsknopf des Behälters
- B2 – Entriegelungsknopf des Bodens
- B3 – Klappbarer Boden
- B4 – HEPA-Filter

#### D – Staubbeutel

- D1 – Haltegriff

### 3.4 BEDIENFELD

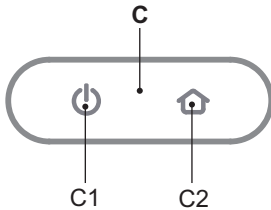

#### C – Bedienfeld

- C1 – EIN / AUS Taste / AUTO (automatische Reinigung) / STOPP (PAUSE)
- C2 – Taste LADEN / STOPP (PAUSE)

### 3.5 PARKSTATION

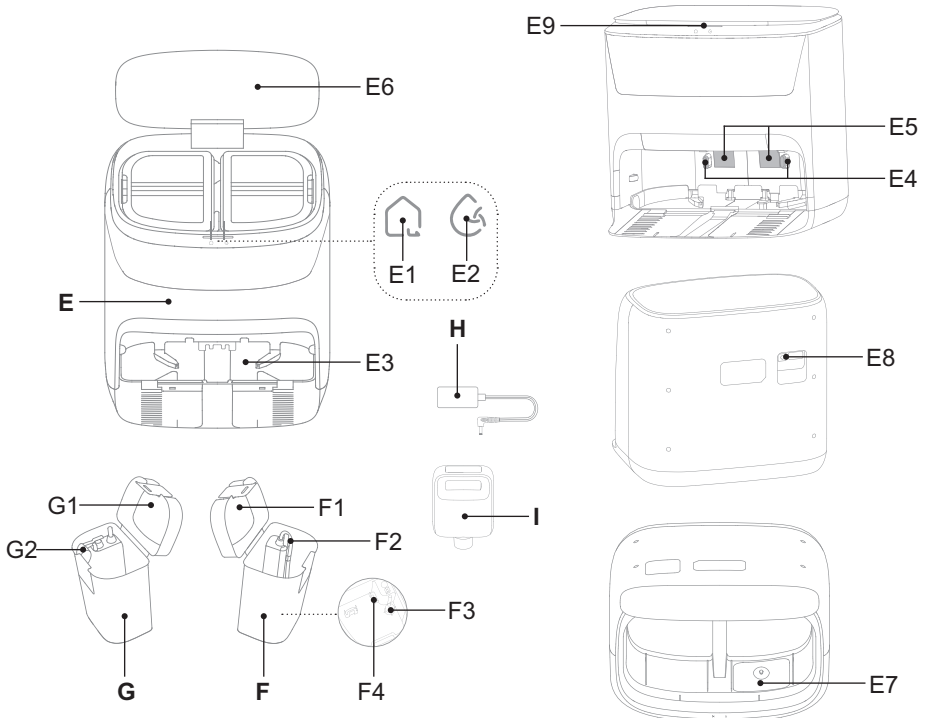

**E – Parkstation**

- E1 – Taste AUTO (automatische Reinigung)
- E2 – Taste zum Trocknen des Mopps
- E3 – Abnehmbare Reinigungswanne
- E4 – Ladekontakte
- E5 – Signalfelder für den Staubsauger
- E6 – Deckel
- E7 – Platz für Reinigungsmittel
- E8 – Stromanschluss
- E9 – Lichtsignalisierung

**F – Behälter für sauberes Wasser**

- F1 – Deckel
- F2 – Ansaugschlauch
- F3 – Wasserfilter
- F4 – Schwimmer

**G – Abfallbehälter für Schmutzwasser**

- G1 – Deckel
- G2 – Schwimmer

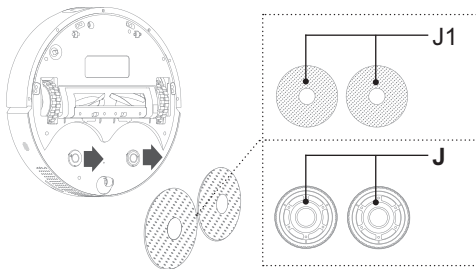
**H – Netzadapter****H – Reinigungsmittel (255 ml)****3.6 ROTIERENDE GRIFFE FÜR MOPP****J – Rotierende Griffe den Mopp**

J1 – Mopp

**4. VORBEREITUNG VOR DEM EINSATZ DES STAUBSAUGERS**

Entfernen Sie jegliche Verpackungen und nehmen Sie den Staubsauger und das Zubehör heraus. Entfernen Sie alle eventuellen Folien, Aufkleber, Papier oder andere Transportschutzelemente vom Saugroboter.

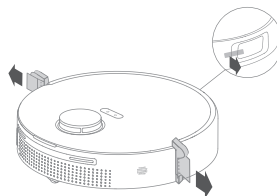
**4.1 VORBEREITUNG DES STAUBSAUGERS**

Installieren Sie je nach Verwendung alle erforderlichen Teile des Staubsaugers (Schmutzbehälter **B** oder Staubbeutel **D**, Seitenbürste **A7**, Hauptbürste **A8** und Mopp-Halter **J** einschließlich Mopp **J1**).

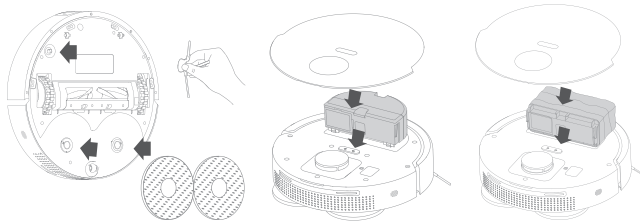

## 4.2 INSTALLATION DER PARKSTATION

1. Stellen Sie die Parkstation auf den Boden. Stellen Sie sicher, dass an den Seiten der Parkstation (mindestens 5 cm) und vor der Parkstation (mindestens 1,5 m) genügend Platz vorhanden ist. Setzen Sie die Parkstation keinem Sonnenlicht aus. Der Standort für die Platzierung der Ladestation sollte stabil sein und nicht häufig verändert werden. Zum Beispiel ist ein Ort neben einer Tür, die manchmal offen und manchmal geschlossen ist, ungeeignet.
2. Schließen Sie die Parkstation an den Strom an mit dem Netzwerk verbunden (Die Leuchtanzeige **E9** blinkt kurz auf und leuchtet dann dauerhaft).

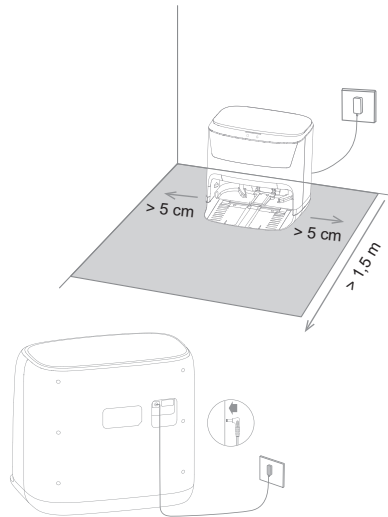

3. Wenn Sie die Wischfunktion verwenden möchten, tauschen Sie den Frischwasserbehälter **F** aus und füllen Sie ihn mit sauberem Wasser. Setzen Sie ihn dann wieder ein. Um Waschmittel **I** zu verwenden, geben Sie es in Fach **E7**.

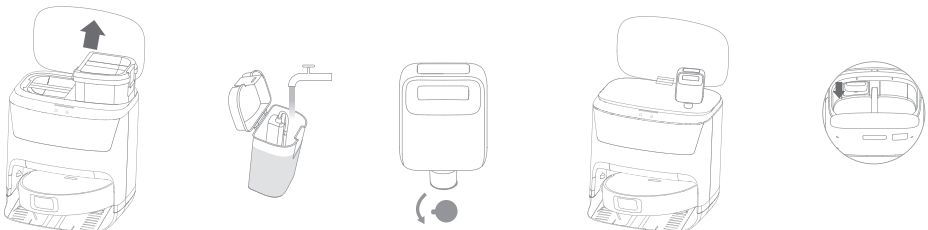

4. Überprüfen Sie, ob die herausnehmbare Reinigungswanne **E3** richtig eingesetzt ist.

## 5. BETRIEB

### Hinweis

Der Saugroboter verfügt über Sprachwarnungen, die in verschiedenen Sprachen eingestellt werden können.

### 5.1 EINSCHALTEN DES STAUBSAUGERS

1. Halten Sie die Taste **C1** lange gedrückt (ca. 3 Sekunden).
2. Sobald eine Sprachansage ertönt und die Tastenlichter dauerhaft leuchten, ist der Staubsauger einsatzbereit.

### Hinweis

Die Sprachwarnungen sind werkseitig auf Tschechisch eingestellt.

### 5.2 AUFLADEN DES AKKU

1. Prüfen Sie, ob die Basis richtig aufgebaut und an die Stromversorgung angeschlossen ist. Die Kontrollleuchte **D10** muss leuchten).
2. Stellen Sie den Saugroboter in die Nähe der Basis und drücken Sie die Taste **E9**. Wenn der Akku zu schwach ist, setzen Sie den Saugroboter manuell auf die Basis.

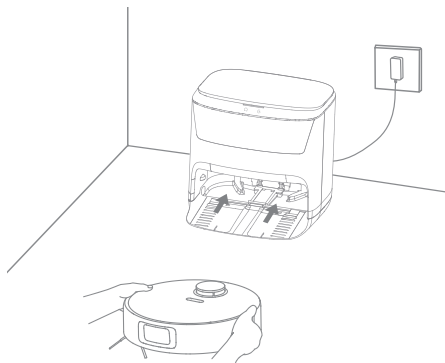

### Hinweis

- Die Standardladezeit beträgt ca. 6 Stunden. Ein voll aufgeladener Akku bietet je nach eingestellten Funktionen und Leistung eine Betriebszeit von 240 Minuten.
- Die angegebenen Betriebszeiten basieren auf den internen Tests von ETA und gelten nur für einen neuen und voll aufgeladenen Akku. Je nach Alter und Verschleiß des Akkus verringert sich die Betriebszeit.
- Nach dem Reinigen sucht der Saugroboter automatisch die Ladestation auf.
- Mit der App "ETA AQUILO" können Sie den Akkustand einfach kontrollieren. Die App kann auch verwendet werden, um den Saugroboter jederzeit zur Basis zurückzuschicken.

### 5.3 START / STANDBY-MODUS / SCHLAFMODUS / AUTOMATISCHE ABSCHALTUNG

#### Starten (Reinigen)

Drücken Sie die Taste **C1**, um den Saugroboter in Betrieb zu nehmen.

#### Bereitschaftsmodus (Pause)

Der Saugroboter geht bei jedem Einschalten in den Standby-Modus. Wenn der Saugroboter in Betrieb ist (Reinigung), können Sie ihn durch Drücken der Taste **C1/C2** in den Standby-Modus versetzen.

#### Anmerkung

Der Saugroboter muss für die angegebene Reinigung die Basis verlassen. Stellen Sie den Sockel wie oben beschrieben an einen geeigneten Ort und bewegen Sie ihn nicht. Dies gewährleistet eine erfolgreiche Rückkehr des Saugroboters in die Basis.

#### Schlafmodus / Automatische Abschaltung

Wenn der Saugroboter frei im Raum steht, schaltet er nach 10 Minuten Inaktivität automatisch in den Schlafmodus.

#### Hinweis

Wenn der Saugroboter auf einem Sockel steht, der an das Stromnetz angeschlossen ist, wird er niemals in den Schlafmodus versetzt oder ausgeschaltet.

### 5.4 REINIGUNGSMODI UND STAUBSAUGERFUNKTIONEN OHNE VERWENDUNG DER ETA SMART-APP

#### ACHTUNG

**Der Staubsauger ist primär für die Verwendung mit der App „ETA SMART“ konzipiert. Ohne die App kann der Staubsauger nur eingeschränkt genutzt werden und einige seiner Funktionen und Einstellungen sind nicht verfügbar.**

#### Automatische Reinigung

Drücken Sie die Taste **C1/E1**. Während der Reinigung bewegt sich der Staubsauger gemäß der programmierten Route allmählich und systematisch im Raum. Sobald der Saugroboter den gesamten verfügbaren Raum gereinigt hat, fährt er automatisch zur Basis zurück.

#### Lokale Reinigung

Im Bereitschaftsmodus drücken Sie die Taste **C2** lang (ca. 5 Sekunden). Der Staubsauger reinigt anschließend eine quadratische Fläche von 1,5 x 1,5 m.

#### Rückkehr zu Basis

Der Saugroboter verfügt über die Funktion, nach der Reinigung automatisch zur Basis zurückzukehren. Sie können den Saugroboter auch mit der **C2**-Taste zur Basis zurückschicken.

#### Reinigungsfunktion fortsetzen

Sinkt die Akkukapazität während der Reinigung zu stark ab, kehrt der Staubsauger automatisch zur Ladestation zurück. Nach dem Laden des Akkus läuft der Staubsauger weiter in der gegebenen (unvollendeten) Reinigung (wenn diese Funktion in der App "ETA SMART" aktiviert ist).

## Werkeinstellung

Drücken Sie die Taste **A14** lange (ca. 2 Sekunden). Dadurch wird der Saugroboter auf die Werkseinstellungen zurückgesetzt.

### HINWEIS

**Bitte beachten Sie, dass durch das Zurücksetzen des Saugroboters auf die Werkseinstellungen alle Einstellungen verloren gehen, die Sie über die App „ETA SMART“ vorgenommen haben.**

## 5.5 WISCHEN

Überprüfen Sie die korrekte Installation aller zum Wischen notwendigen Elemente (Reinigungswanne **E3**, Behälter **F**, Abfallbehälter **G**, Reinigungsmittel **I**, Drehgriffe für den Mopp **J** und Mopp **J1**). Drücken Sie die Taste **C1**, um die automatische Reinigung zu starten (siehe oben). Während des Wischens schaltet sich der Saugroboter ein und kehrt automatisch zur Basis zurück, um die Mopp-Aufsätze zu reinigen und zu befeuchten. Nach dem Wischen kehrt der Saugroboter zur Basis zurück, um die Mopp-Aufsätze abschließend zu reinigen und zu trocknen.

### Bemerkungen

- Beim Wischen mit Mopp empfehlen wir die Reinigung der einzelnen Räume nach und nach.
- Verwenden Sie ausschließlich das vom Hersteller für diesen Staubsauger empfohlene Reinigungsmittel (ETA722900540 / ETA722900545).

## 5.6 LICHTSIGNALISIERUNG DES SAUGROBOTERS

### Anmerkung

Manche Lichtsignalzustände können mehrere Bedeutungen haben. Diese Bedeutungen werden am besten mit den Sprachmeldungen oder mit Meldungen in der "ETA SMART-App" verdeutlicht.

Lichtsignalisierung	Bedeutung
Dauerhaftes weißes Licht	Die Reinigung ist im Gange
	Reinigung abgeschlossen
Langsames weißes Blinken	Der Ladevorgang läuft (Der Akku ist fast vollständig aufgeladen)
Dauerhaftes orangefarbenes Licht	Der Akku ist fast leer
Langsames orangefarbenes Blinken	Ladevorgang läuft (der Akku ist fast leer)
Oranges Blinken	Fehlermeldung

## 5.7 LICHTSIGNALLE DER BASIS

Lichtsignalisierung	Bedeutung
Dauerhaftes blaues Leuchten	Standby Modus
Langsames blaues Blinken	Fehlermeldung
Blaues Blinken	Die Ladestation ist nicht mit dem Staubsauger verbunden

## 6. ETA SMART-APP

Der Saugroboter kann im vereinfachten Modus über die Tasten am Bedienfeld **C** gesteuert werden. **Um sein volles Potenzial auszuschöpfen, muss jedoch der "ETA SMART"-App installiert und verwendet werden, wodurch die Funktionalität und der Benutzerkomfort erweitert werden.**

Alle weiteren Informationen, Anwendungshandbücher, Anweisungen und Tipps für eine erfolgreiche Kopplung mit Ihrem Heimnetzwerk finden Sie unter:

**[www.eta-hausgeraete.de/robot](http://www.eta-hausgeraete.de/robot)**

Sie finden die App in der Datenbank der Apple Store- oder Google Play oder können den folgenden QR-Code verwenden, um sie zu beschleunigen:



### Anmerkung

Fall der QR-Code inaktiv ist, suchen Sie die App manuell nach dem Titel aus.

## 7. WARTUNG

Führen Sie die Wartung und Reinigung des Staubsaugers abhängig von der Betriebsfrequenz und vom Umfang der Reinigungen. In schmutzigen Räumen (Haushalt mit Haustieren) wird die Wartung häufiger erforderlich sein. **Vernachlässigte Wartung kann den Staubsauger und seine Teile beschädigen!**

### 7.1 REINIGUNG VON AUFLADEKONTAKTEN

**Schalten Sie den Saugroboter aus und trennen Sie die Basis vom Stromnetz!** Reinigen Sie die Ladekontakte (**A3, E4**) am Saugroboter und an der Basis mit einem weichen, trockenen Tuch. Reinigen Sie den Staubsauger mindestens 1x pro Monat. **Verwenden Sie bei der Reinigung der Kontakte keine aggressiven Reinigungsmittel oder Öle.**

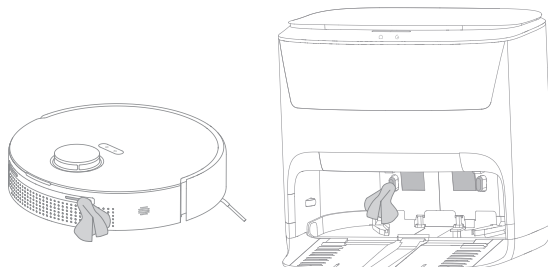

## 7.2 REINIGUNG DES SCHMUTZBEHÄLTERS UND HEPA-FILTERS

1. Nehmen Sie den Schmutzbehälter **B** aus dem Staubsauger heraus. Entsorgen Sie die Schmutzteile zusammen mit dem Restmüll. Leeren Sie den Staubbehälter nach jedem abgeschlossenen Reinigungsvorgang im Haushalt.

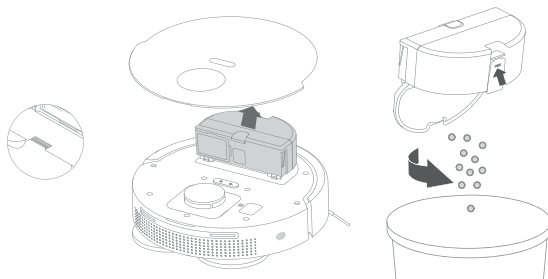

2. Nehmen Sie den HEPA-Filter **B4** aus dem Schmutzbehälter und blasen oder klopfen Sie ihn vorsichtig aus.



### HINWEIS

- Verwenden Sie zum Reinigen des HEPA-Filters keine aggressiven Wasch- oder Reinigungsmittel oder heißes Wasser.
- Für das Bewahren der Filtrationsparameter des HEPA-Filters empfehlen wir trockene Reinigung.
- **Wenn Sie sich entscheiden, den HEPA-Filter mit Wasser abzuspülen, reduziert sich sein Filtrationsvermögen.** Der Filter darf maximal 3x abgespült werden. Danach muss ein neuer Filter gekauft werden.
- Wir empfehlen den HEPA-Filter mindestens 2x pro Jahr auszutauschen,
- Der HEPA-Filter ist nicht zum Reinigen in der Spülmaschine geeignet.
- Das Versäumnis, den HEPA-Filter zu reinigen und ggf. auszutauschen, kann zu einer Fehlfunktion des Saugroboters führen!

3. Das Innere des Behälters kann mit Wasser ausgespült werden.

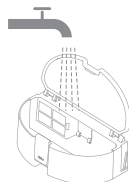

4. Nach der Wartung bauen Sie den Schmutzbehälter inklusive HEPA-Filter wieder zusammen und setzen ihn in den Saugroboter ein.

### 7.3 REINIGUNG DER HAUPTBÜRSTE

1. Drücken Sie auf die entsprechenden Verriegelungselemente und entfernen Sie die Abdeckung **A9** und entnehmen Sie die Hauptbürste **A8**.

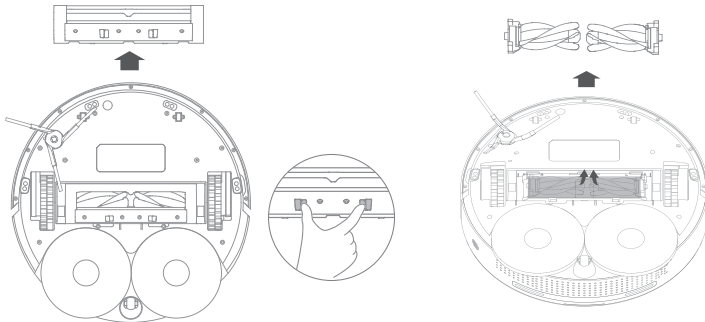

2. Reinigen Sie die Hauptbürste mit einem geeigneten Werkzeug. Die meisten Haare/Felle sammeln sich in der Mitte zwischen den beiden Bürstenteilen. Für das Entfernen von eingewickelten Haaren können Sie auch eine Schere benutzen. Wischen Sie den Deckel und die Hülle der Hauptbürste mit einem weichen, trockenen Tuch ab. Reinigen Sie die Hauptbürste und ihren Bereich mindestens nach jeder dritten Verwendung.

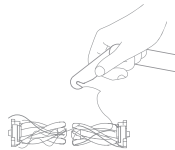

3. Setzen Sie nach der Wartung die Hauptbürste wieder in den Saugroboter ein.

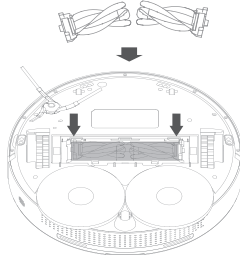

### 7.4 REINIGUNG DER SEITENBÜRSTE

1. Entfernen Sie die **A7**-Bürste vom Staubsauger.
2. Reinigen Sie die Bürste und entfernen Sie verfilzte Haare.

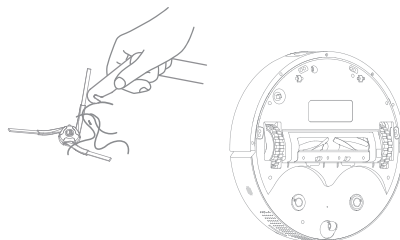

3. Bringen Sie die Seitenbürste nach der Durchführung der Wartungsarbeiten wieder an ihrem Platz an.

### 7.5 REINIGUNG VON RÄDERN

Reinigen Sie alle Räder mit einem geeigneten Werkzeug. Für eine leichtere Wartung kann das Hinterrad **A6** herausgenommen werden. Nach der Wartung setzen Sie das Hinterrad **A6** wieder an seinen Platz.

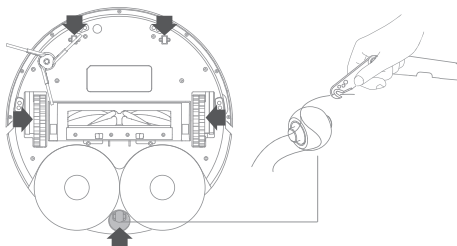

#### HINWEIS

An den Achsen der Räder können sich Haare wickeln und andere Schmutzteile haften bleiben. Überprüfen Sie regelmäßig die Räder und reinigen Sie diese.

### 7.6 REINIGUNG DER SENSOREN

Nach jedem Reinigungsvorgang die Sensoren mit einem weichen, trockenen Tuch säubern.

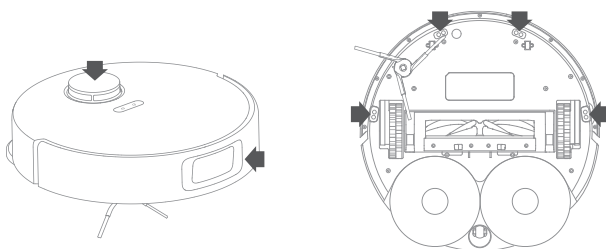

### 7.7 REINIGUNG DER DREHBAREN MOPPGRIFFE / MOPP

Entfernen Sie die Drehgriffe **J** vom Saugroboter und entnehmen Sie den Mopp **J1** daraus. Reinigen Sie die **J**-Griffe mit einem trockenen, weichen Tuch. Spülen Sie den **J1**-Mopps unter fließendem Wasser ab.

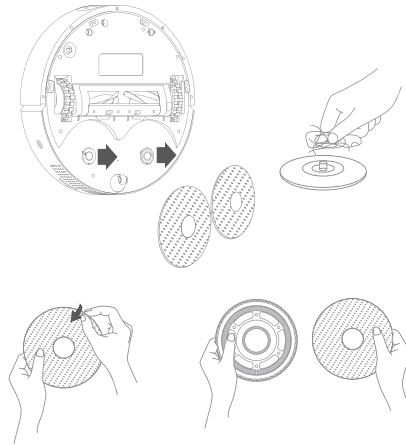

## 7.8 REINIGUNG DER BASIS

### HINWEIS

Reinigen Sie die Basis nach jedem Reinigungsvorgang des Saugroboters. **Lassen Sie Schmutzwasser nicht länger als einen Tag im Abfallbehälter!**

1. Trennen Sie die **E**-Basis vor der Wartung vom Stromnetz. Reinigen Sie die Oberfläche der Basis mit einem weichen, feuchten Tuch.
2. Nehmen Sie den Behälter für sauberes Wasser **F** heraus.
3. Entfernen Sie den Schmutzwasserbehälter **G** und entsorgen Sie seinen Inhalt im Abfall.

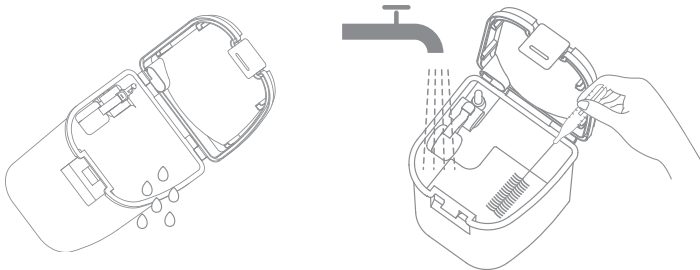

4. Nehmen Sie die Reinigungswanne **E3** heraus und spülen Sie sie mit Wasser aus oder wischen Sie sie mit einem weichen, feuchten Tuch ab. Bringen Sie die Reinigungswanne nach Durchführung der Wartungsarbeiten wieder an ihren Platz zurück.

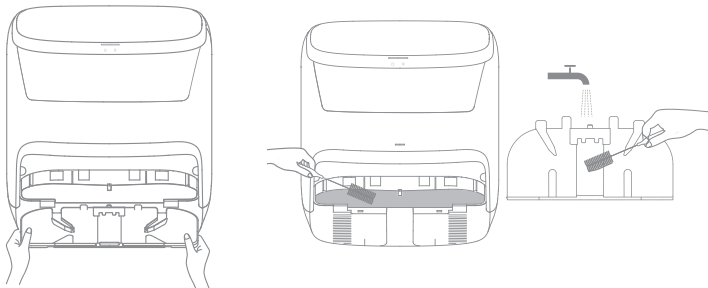

5. Reinigen Sie den Bereich für das Reinigungsmittel **E7** mit einem weichen, feuchten Tuch.

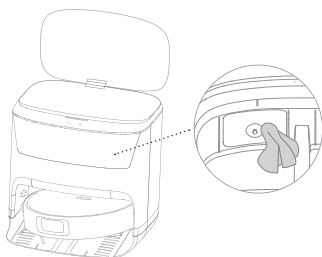

## 7.9 STAUBBEUTEL

Wenn Sie den Staubbeutel **D** verwenden, muss dieser nach dem Befüllen entnommen und mit dem Hausmüll entsorgt werden. Anschließend einen neuen Staubbeutel in umgekehrter Reihenfolge einsetzen.

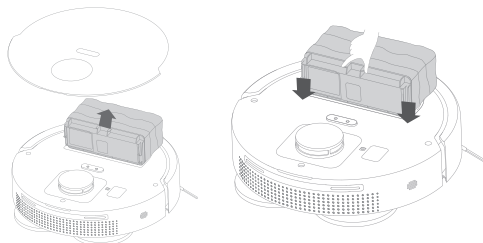

**Gründlichere Wartung oder Wartung, die Zugriff zu den Innenteilen des Gerätes erfordert, müssen durch den Service durchgeführt werden!**

## 8. PROBLEMLÖSUNGEN

Problem	Abhilfe
Der Staubsauger kann nicht gestartet werden	Niedriger Akku-Stand. Stellen Sie den Saugroboter auf die Basis und lassen Sie ihn aufladen.
	Die Umgebungstemperatur liegt unter 0 ° C oder über 40 ° C. Die Betriebstemperatur des Gerätes beträgt 0-40 ° C.
Der Staubsauger kann nicht aufgeladen werden	Nehmen Sie den Saugroboter von der Basis ab und prüfen Sie, ob die Basis ordnungsgemäß an das Stromnetz angeschlossen ist.
	Überprüfen und reinigen Sie die Ladekontakte (am Saugroboter und an der Basis).
Der Saugroboter kann die Basis nicht finden	Der Saugroboter ist zu weit von der Basis entfernt. Platzieren Sie ihn näher an der Basis. Bewegen Sie die Basis während der Reinigung nicht.
Der Staubsauger verhält sich abnormal	Starten Sie den Staubsauger neu.

Problem	Abhilfe
Der Staubsauger macht ungewöhnliche Geräusche	Überprüfen Sie den Antrieb und die Bürsten auf Verstopfungen. Wenn nötig, reinigen Sie diese.
Die Saugfähigkeit nimmt ab oder Staub fällt aus dem Staubsauger	Der Schmutzbehälter ist voll, reinigen Sie ihn. Der Staubbeutel ist voll, bitte wechseln Sie ihn.
	Der HEPA-Filter ist verschmutzt. Reinigen oder ersetzen Sie den HEPA-Filter.
	Die Hauptbürste ist verschmutzt, reinigen Sie diese.

## 9. TECHNISCHE DATEN

Staubsaugerroboter	
Gerät Schutzklasse	III.
Betriebsspannung	14,4 V (DC)
Akku	Li-Ion
Akku-Kapazität	5200 mAh
Aufladedauer	6 hod.
Gewicht	3,5 kg
Abmessungen	Ø 349 mm x 105 mm
Frequenzspanne	2,4 GHz
Ausgangsleistung (EIRP)	15,95 dBm
Drahtlose Technologie	Wifi
Deklariertes Schallpegel beträgt 75 dB(A) re 1pW.	

### Kompatibilität:

WIFI-Netz - 2,4 Ghz

### HINWEIS

**Das Gerät kann in WIFI-Netzen, die mit dem Protokoll IEEE 802.1X (üblicherweise Firmennetze) verschlüsselt sind, nicht betrieben werden.**

Netzteil	
Name des Herstellers oder Schutzmarke, Handelsregisternummer und Adresse	ETA
Identifikationsmarke des Modells	SC36H-200180V
Eingangsspannung	100-240 V (AC)
Eingangsfrequenz	50/60 Hz
Ausgangsspannung	20 V (DC)
Ausgangsstrom	1,8 A

Netzteil	
Ausgangsleistung	36 W
Durchschnittliche Wirksamkeit im aktiven Modus	88,50 %
Wirksamkeit bei niedriger Belastung (10 %)	85,18 %
Energieverbrauch im Zustand ohne Last	0,066 W
Gerät Schutzklasse	II.

Ladestation	
Gerät Schutzklasse	III.
Gewicht	5,9 kg
Abmessungen	390 x 395 x 425 mm
Eingangsspannung	20 V (DC)

Hiermit erklärt die ETA a.s., dass der Typ des Radiogerätes ETA7229 im Einklang mit der Richtlinie 2014/53/EU ist. Komplette Fassung der EU-Konformitätserklärung ist unter der folgenden Internetadresse verfügbar: <https://www.eta.cz/declaration-of-conformity/>

**Änderungen der technischen Spezifikation und des Inhaltes des eventuellen Zubehörs je nach dem Modell des Produkts sind für den Hersteller vorbehalten. Der Hersteller behält sich das Recht auf Änderungen/Updates der APP ETA SMART ohne vorherige Ankündigung vor. Diese Änderungen/Updates können durchaus verursachen, dass einige in dieser Anleitung aufgeführte Informationen und Vorgänge nicht aktuell sein werden oder nicht beschrieben werden.**

**Die Batteriekapazität des Produkts nimmt allmählich ab. Die Verringerung der Batteriekapazität erfolgt bei normalem Gebrauch des Geräts und wird als Abnutzung des Geräts betrachtet. Eine Verringerung der Batteriekapazität ist kein Geräterefekt.**

**Wartungsarbeiten mit umfangreichem Charakter bzw. Arbeiten, die einen Eingriff in das Geräteinnere erfordern, muss ein Fachservice ausführen!**

Informationen zu Produktreklamationen und Reparaturen finden Sie unter [www.eta.cz/servis-eu](http://www.eta.cz/servis-eu).

## 10. ÖKOLOGIE

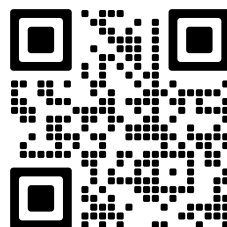





Soweit es die Abmessungen erlauben, sind an allen Teilen Symbole von Materialien gedruckt, die bei der Herstellung der Packung, der Komponente und des Zubehörs verwendet wurden, sowie deren Entsorgung. Die aufgeführten Symbole am Produkt oder in den Unterlagen bedeuten, dass die verwendeten elektronischen Produkte zusammen mit dem Restmüll nicht entsorgt sein dürfen. Zu Zwecken einer ordentlichen Entsorgung des Produkts geben Sie es an bestimmten Sammelstellen ab, an denen sie kostenlos übernommen werden. Durch richtige Entsorgung dieses Produkts können Sie hochwertige Naturressourcen schützen und Sie helfen der Prävention von potenziellen negativen Folgen für die Umwelt und die menschliche Gesundheit infolge unrichtiger Müllentsorgung. Bei unrichtiger Entsorgung dieser Müllsorte können im Einklang mit den Nationalvorschriften Strafen zu zahlen sein.

Dieses Gerät ist mit einem Li-Ion-Akku mit langer Dauerhaltbarkeit ausgestattet. Für den Umweltschutz ist es notwendig nach der Betriebsbeendigung des Gerätes den aufgeladenen Akku zu demontieren und ihn zusammen mit dem Gerät auf eine geeignete Art und Weise und sicher mittels der dazu bestimmten speziellen Sammelnetze zu entsorgen. Weitere Details erfragen Sie beim örtlichen Amt.

### Demontage des Akkus

Schrauben Sie die 13 Schrauben der unteren Abdeckung des Staubsaugers ab. Nehmen Sie den Akku heraus und trennen Sie den Konnektor. Anschließend können Sie den neuen Akku einsetzen und anschließen. Danach bringen Sie die untere Abdeckung wieder an ihrem Platz an.

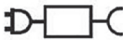
### WARnzeichen und Symbole, die auf gerät, verpackungen oder in der Bedienungsanleitung verwendet werden.

<b>HOUSEHOLD USE ONLY. DO NOT IMMERSE IN WATER OR OTHER LIQUIDS.</b>	
Nur für den Hausgebrauch bestimmt. Nicht in Wasser oder andere Flüssigkeiten tauchen.	
<b>Remove before use</b> Vor Gebrauch entfernen	
	<b>TO AVOID DANGER OF SUFFOCATION, KEEP THIS PLASTIC BAG AWAY FROM BABIES AND CHILDREN. DO NOT USE THIS BAG IN CRIBS, BEDS, ARRANGES OR PLAYPENS. THIS BAG IS NOT A TOY.</b>
	Erstickungsgefahr. Verwenden Sie diesen Beutel nicht in Wiegen, Kinderbetten, Kinderwagen oder Kindergittern. Legen Sie den PE-Beutel außerhalb der Reichweite von Kindern ab. Der Beutel ist kein Spielzeug.
	Lesen Sie die Bedienungsanleitung
	Abnehmbares Netzteil
	VORSICHT

Hersteller/ Inverkehrbringer: ETA a.s., Křižíkova 148/34, Karlín, 18600 Praha 8 CZECH REPUBLIC.

Service: Omega electric GmbH, Servicezentrale, Industriering 2, D- 04626 Schmölln.

Bei Fragen zur Reparaturen und Bestellung von Ersatzteilen wenden Sie sich bitte an unsere deutsche Servicezentrale:

Tel.: 034491/58860, Fax: 034491/5886189, E-Mail: [info@eta-hausgeraete.de](mailto:info@eta-hausgeraete.de)







*eta*

© DATE 23/07/2025  
e.č. 38/2025

**Výrobce / Výrobca / Producer /  
Gyártó / Producent / Hersteller:**  
ETA a. s., náměstí Práce 2523, 760 01 Zlín, CZ,  
[info@eta.cz](mailto:info@eta.cz)

