

<i>Ruční vysavač s podlahovou hubicí</i> • NÁVOD K OBSLUZE	CZ	5-11
<i>Ručný vysávač s podlahovou hubicou</i> • NÁVOD NA OBSLUHU	SK	12-18
<i>Handheld vacuum cleaner with floor nozzle</i> • USER MANUAL	EN	19-25
<i>Kézi porszívó padlófűvókával</i> • HASZNÁLATI ÚTMUTATÓ	HU	26-32
<i>Odkurzacz ręczny z dyszą podłogową</i> • INSTRUKCJA OBSŁUGI	PL	33-39
<i>Handstaubsauger mit Bodendüse</i> • BEDIENUNGSANLEITUNG	DE	40-47

Handy Home

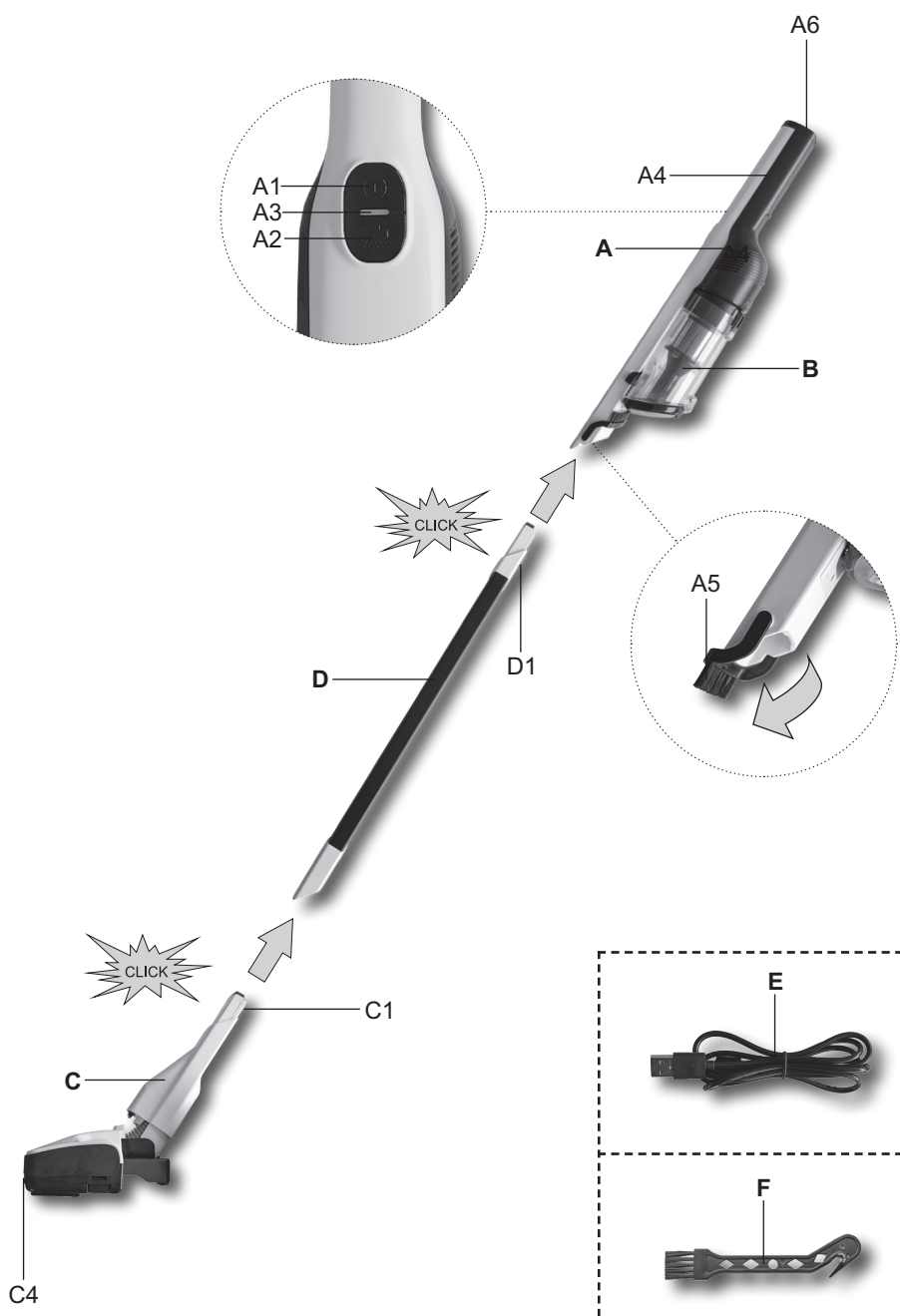



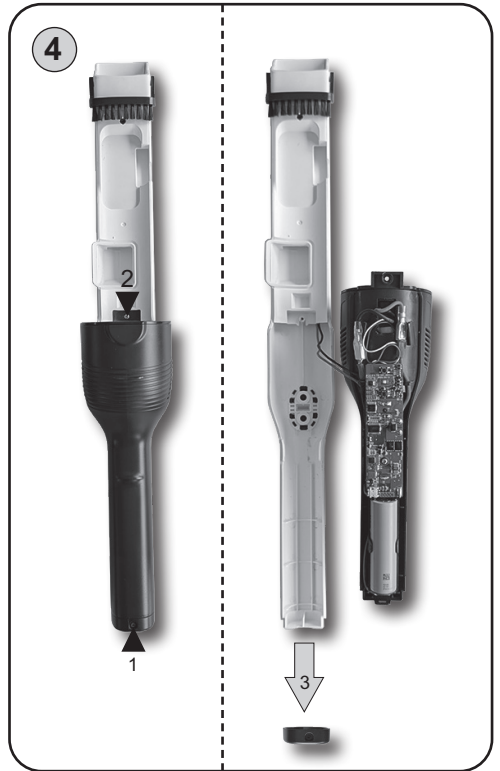
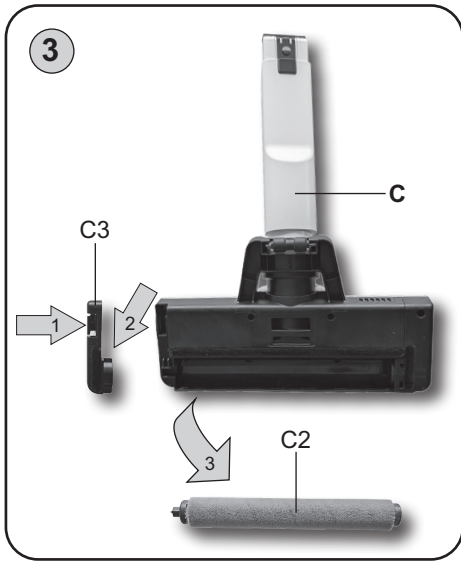
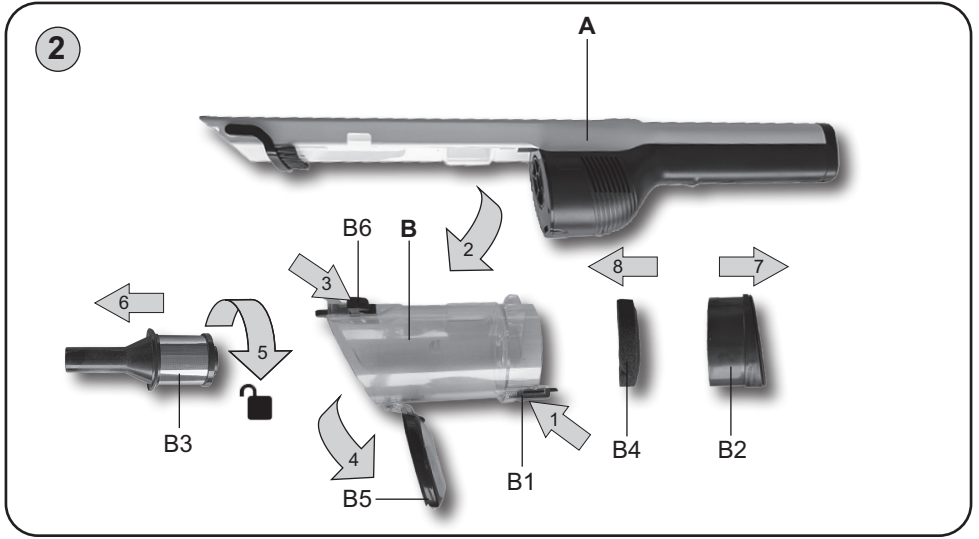

1

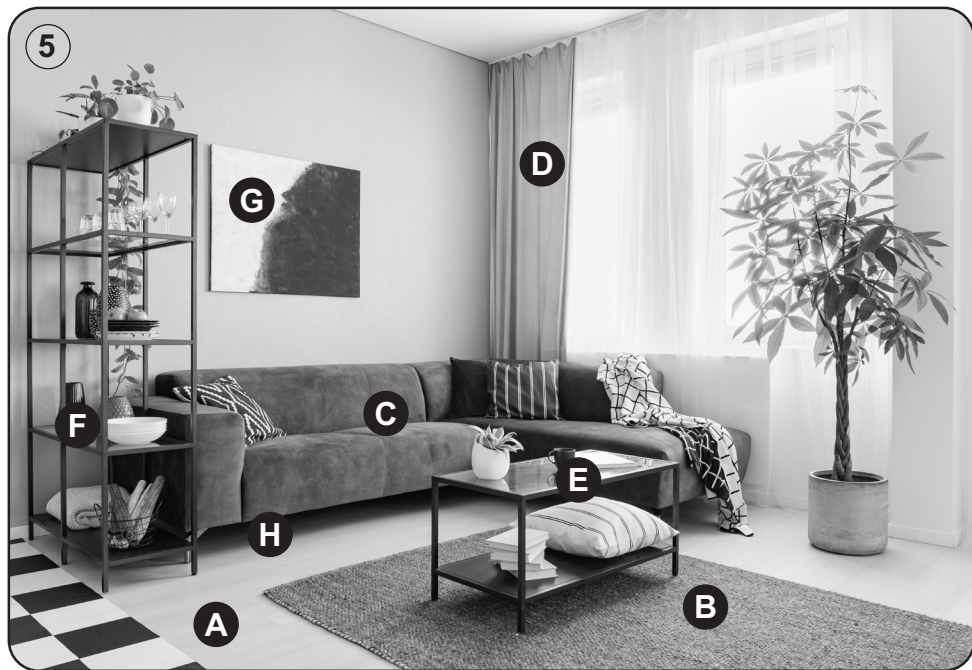





	C	A B
	D	C H
	-	C H
	A4	C D E F G

Obrázky jsou pouze ilustrační / Obrázky sú len ilustračné / Product images are for illustrative purposes only / Ilustratív képek / Zdjęcia służą wyłącznie jako ilustracja / Die aufgeführten Abbildungen dienen nur zur Illustration.

eta 5428

Handy Home

NÁVOD K OBSLUZE

Vážený zákazníku, děkujeme Vám za zakoupení našeho produktu. Tento návod spolu s pokladním dokladem a podle možností i s obalem a vnitřním obsahem obalu dobře uschovejte.

I. BEZPEČNOSTNÍ UPOZORNĚNÍ



OBEČNÁ USTANOVENÍ:

- Instrukce v návodu považujte za součást spotřebiče a postupte je jakémukoliv dalšímu uživateli spotřebiče.
- Zkontrolujte, zda údaj na typovém štítku odpovídá napětí ve Vaší elektrické zásuvce. Vidlici adaptéru je nutné připojit pouze do zásuvky elektrické instalace, která odpovídá příslušným normám.
- Tento spotřebič mohou používat děti ve věku 8 let a starší a osoby se sníženými fyzickými, smyslovými či mentálními schopnostmi nebo nedostatkem zkušeností a znalostí, pokud jsou pod dozorem nebo byly poučeny o používání spotřebiče bezpečným způsobem a rozumí případným nebezpečím. Děti si se spotřebičem nesmějí hrát. Čištění a údržbu prováděnou uživatelem nesmějí provádět děti, pokud nejsou starší 8 let a pod dozorem. Děti mladší 8 let se musí držet mimo dosah spotřebiče a jeho napájecího USB-C kabelu.
- Abyste předešli úrazu, nevkládejte ruce/prsty do rotačního kartáče.
- Spotřebič nemá vlastní nabíjecí zdroj, je určen pro nabíjení pouze z USB zdroje (adaptér s USB výstupem s výstupním napětím =5,0 V a výstupním proudem minimálně 2000 mA), před připojením věnujte pozornost instrukcím výrobce těchto zdrojů.
- Před výměnou příslušenství nebo přístupných částí, které se při používání pohybují, před montáží a demontáží, před čištěním nebo údržbou, pokud spotřebič necháváte bez dozoru nebo po ukončení práce, pak vždy spotřebič vypněte a odpojte od napájení.
- Spotřebič se musí napájet pouze bezpečným malým napětím =5,0 V.
- Nikdy spotřebič nepoužívejte s poškozeným USB-C kabelem, pokud nepracuje správně, upadl na zem a poškodil se nebo spadl do vody. V takových případech zanechte spotřebič do odborného servisu k prověření jeho bezpečnosti a správné funkce.
- **UPOZORNĚNÍ:** Spotřebič musí být při nabíjení napájen pouze bezpečným malým napětím odpovídajícím značení na spotřebiči.
- K napájení spotřebiče nepoužívejte USB porty na jiných zařízeních (např. počítač, notebook, tablet, mobilní telefon apod.). Tato zařízení nemusí být dimenzovaná na proudový odběr spotřebiče a mohlo by dojít k jejich poškození.

- **Vysavač nikdy neponořujte do vody (ani částečně) a chráňte je před vlhkostí!**
- **Před vyprazdňováním nádoby nebo údržbou spotřebič vždy nejdříve vypněte.**
- **Spotřebič nenechávejte v chodu bez dozoru!**
- Při nabíjení akumulátoru je síťový adaptér teplý, což je naprosto normální stav.
- Tento spotřebič obsahuje baterie, které smějí vyměnit pouze proškolené osoby.
- Nedobíjejte akumulátor, ze kterého uniká elektrolyt.
- Unikání elektrolytu z akumulátoru je zapříčiněno přetěžováním vysavače nebo používáním vysavače za extrémně vysokých teplot. Pokud se elektrolytem potřísníte, omyjte zasažené místo vodou a mýdlem a opláchněte citrónovou šťávou s octem. Při zasažení očí vyplachujte zasažené oko po dobu několika minut čistou vodou a ihned vyhledejte lékařskou pomoc.
- Při vyjímání akumulátoru (po skončení životnosti spotřebiče) musí být spotřebič odpojen od napájení.
- Kontakty akumulátoru nespojujte! Pokud akumulátor nepoužíváte, držte jej z dosahu kovových předmětů, jako jsou kancelářské sponky, mince, klíče, hřebíky, šroubky nebo další drobné kovové předměty, které mohou způsobit zkratování svorek akumulátoru. Vzájemné zkratování svorek akumulátoru může způsobit popáleniny nebo požár.
- Akumulátor neodhazujte do ohně. Hrozí nebezpečí výbuchu!
- Aby se zajistila bezpečnost a správná funkčnost přístroje, používejte jen originální náhradní díly a výrobcem schválené příslušenství.
- Tento spotřebič včetně jeho příslušenství používejte pouze pro účel, pro který je určen tak, jak je popsáno v tomto návodu. Spotřebič nikdy nepoužívejte pro žádný jiný účel.
- Případné texty v cizím jazyce a obrázky uvedené na obalech, nebo výrobku, jsou přeloženy a vysvětleny na konci této jazykové mutace.
- Výrobce neodpovídá za škody způsobené nesprávným používáním spotřebiče a příslušenství v případě nedodržení výše uvedených bezpečnostních upozornění. Za nesprávné používání spotřebiče se mj. považuje nedodržování pravidelné výměny či údržby veškerých filtrů podle pokynů v kapitole **V.**, **VI.** a rovněž tak použití neoriginálních filtrů, v důsledku jejichž vlastností došlo k poruše či poškození vysavače.

POUŽÍVÁNÍ SPOTŘEBIČE:

- Spotřebič je určen pouze pro použití v domácnostech a pro podobné účely (v obchodech, kancelářích a podobných pracovištích, v hotelích, motelech a jiných obytných prostředích, v podnicích zajišťujících nocleh se snídaní)! Není určen pro komerční použití!
- Při manipulaci s vysavačem se vyvarujte kontaktu (např. **volným oděvem, vlasy, prsty, bižutérií, náramky** atd.) s rotujícím kartáčem.
- Podlahovou hubici s rotačním kartáčem nenechávejte zapnuté na jednom místě příliš dlouho! Mohlo by dojít k poškození vysávaného povrchu!
- Podlahová hubice s rotačním kartáčem není určena k vysávání nečistot z kobereců s vysokým vlasem!
- **Sací otvor vysavače nebo příslušenství nepřikládejte k očím ani uším a nezasouvejte je do žádných tělesných otvorů!**
- **Nepoužívejte nikdy vysavač ani nechtejte adaptér s mokryma rukama či nohama!**
- **Nikdy spotřebič nepoužívejte (nezapínejte) pokud se nabíjí!**
- **Nikdy nevysávejte bez správně založeného filtračního systému a HEPA filtru.**
- Při nabíjení akumulátoru a po použití vysavač vždy vypněte.
- Nabíjení akumulátoru provádějte při běžné pokojové teplotě. Nevystavujte akumulátor teplotám vyšším než 50 °C. Předcházíte tak poškození akumulátoru.
- Pokud dojde k ucpání otvorů/součástí pro průchod vzduchu (např. příslušenství), vysavač vypněte a příčinu ucpání zcela odstraňte.
- Nevysávejte mokré nebo vlhké podlahové krytiny, nepoužívejte vysavač na venkovní prostory! Při proniknutí vlhkosti do agregátu vzniká nebezpečí jeho poškození a vyřazení z provozu. Na tento druh závady se nevztahuje nárok na opravu.

- Nevysávejte vodu, tekutiny nebo agresivní kapaliny!
- Nevysávejte ostré předměty (např. **sklo, střepy**), horké, hořlavé, výbušné předměty (např. **popel, hořící zbytky cigaret, benzín, ředidla a aerosolové výpary**), ale ani maziva (např. **tuky, oleje**), žíravé prostředky (např. **kyseliny, rozpouštědla**). Vysátím těchto předmětů může dojít k poškození filtrů, popř. vysavače.
- Při vysávání velice jemného prachu se mohou zanést póry filtrů. Tím se zmenší průchodnost vzduchu a sací výkon slábne. Je proto třeba v takovémto případě filtry vyčistit, i když ještě nádoba není plná. Vysavač nepoužívejte k vysávání nečistot produkovaných při/po stavebních úpravách, jako je **sádrokartonový prach, jemný písek, cement, stavební prach, části omítky** apod. Při proniknutí těchto nečistot / sypkých stavebních hmot / sypkých stavebních materiálů do agregátu vzniká nebezpečí jeho poškození a vyřazení z provozu.
- **Spotřebič nesmí být používán ve vlhkém nebo mokřém prostředí a v jakémkoliv prostředí s nebezpečím požáru nebo výbuchu** (prostory kde jsou skladovány chemikálie, paliva, oleje, plyny, barvy a další hořlavé, případně těkavé, látky).
- **VAROVÁNÍ:** Při nesprávném používání přístroje, které není v souladu s návodem k obsluze, existuje riziko poranění.

NAPÁJECÍ USB-C KABEL:

- Napájecí USB-C kabel nikdy nepokládejte na horké plochy, ani jej nenechávejte viset přes okraj stolu nebo pracovní desky. Zavaděním nebo zataháním za kabel např. dětmi může dojít k převržení či stažení spotřebiče a následně k vážnému zranění!
- Napájecí USB-C kabel nesmí být poškozen ostrými nebo horkými předměty, otevřeným plamenem, nesmí se ponořit do vody ani ohýbat přes ostré hrany.
- Pravidelně kontrolujte stav napájecího USB-C kabelu.

ORIGINAL

eta
VÝROBCE

Pro bezporuchový chod vysavače je nutné používat testované filtry doporučené výrobcem.

II. VYBAVENÍ A PŘÍSLUŠENSTVÍ VYSAVAČE

A – vysavač

- A1 – tlačítko ZAP/VYP.
- A2 – přepínač sacího výkonu
- A3 – světelná signalizace
- A4 – držadlo
- A5 – výklonný kartáček
- A6 – nabíjecí USB-C zdířka

B – nádoba na prach

- B1 – tlačítko aretace nádoby na prach
- B2 – HEPA filtr
- B3 – separátor
- B4 – molitanový filtr
- B5 – odklopné dno
- B6 – tlačítko aretace dna

C – podlahová hubice s rotačním kartáčem

- C1 – tlačítko aretace hubice
- C2 – vyjímatelný rotační kartáč
- C3 – aretace kartáče
- C4 – LED diody pro osvětlení prostoru před vysavačem

D – kovová sací trubka / štěrbínová hubice

- D1 – tlačítko aretace trubky

E – napájecí USB kabel

F – nástroj na čištění

III. PŘÍPRAVA VYSAVAČE

Odstraňte veškerý obalový materiál, vyjměte vysavač a příslušenství.
Z vysavače odstraňte všechny případné adhezivní fólie, samolepky nebo papír.

SESTAVENÍ VYSAVAČE

Při sestavování vysavače postupujte podle obr. 1. Dle požadovaného použití zvolte vhodné příslušenství (obr. 5). Při demontáži postupujte opačným způsobem a odjistěte aretační prvky.

NABÍJENÍ AKUMULÁTORU

Vysavač před nabíjením vypněte! Zvolte vhodný napájecí zdroj (adaptér), připojte napájecí USB kabel **E** k vysavači do zdičky **A6** a ke zdroji a poté k el. síti. **Před prvním použitím je nutné akumulátor nabíjet min. 4 hod. Poté je standardní doba nabíjení cca 3-4 hod** (v závislosti na použitém adaptéru). Stav a průběh nabíjení je indikován na světelné signalizaci **A3**.

Upozornění

- Vysavač dejte nabít ihned, jak sací výkon zeslábné.
- Po skončení náročné práce nebo v horkém prostředí může být akumulátor příliš horký pro nabíjení. Nechejte akumulátor před nabíjením vychladnout.
- Po dokončení nabíjení odpojte adaptér (zdroj).

Světelná signalizace A3

Stav	Význam
Svícení modře	Signalizace provozu - nízký sací výkon (MIN)
	Akumulátor je plně nabitý (cca po 10 sekundách signalizace zhasne)
Svícení fialově	Signalizace provozu - vysoký sací výkon (MAX)
6x zablikání modře	Akumulátor je vybitý
Blikání červeně	Probíhá nabíjení

PROVOZNÍ ČASY

Nastavený výkon	Doba provozu *
MIN	cca 25 minut
MAX	cca 16 minut
* Poznámka: Uvedené doby provozu vychází z interního testování společnosti ETA a platí pouze pro nový a plně nabitý akumulátor. V závislosti na stáří a opotřebování akumulátoru doba provozu klesá.	

IV. POUŽITÍ VYSAVAČE (obr. 5)

Před použitím nechte vysavač dostatečně nabít.

OVLÁDÁNÍ

Tlačítko ZAP/VYP. (A1)

- zapnutí/vypnutí vysavače

Přepínač sacího výkonu (A2)

- nastavení sacího výkonu (nízký/vysoký)

Upozornění

Vysavač se vždy zapíná na nízký sací výkon.

OCHRANA PROTI ZABLOKOVÁNÍ ROTAČNÍHO KARTÁČE

V případě zablokování rotačního kartáče podlahové hubice **C** zhasnou LED diody **C4** a pohon kartáče se zastaví. Motor vysavače (sání) bude nadále běžet dál.

Upozornění

Pokud dojde k ucpání nebo zablokování rotačního kartáče, tak vysavač vypněte, odstraňte příčinu ucpání/zablokování a poté pokračujte ve vysávání.

V. VYJMUTÍ PRACHOVÉ NÁDOBY A FILTRŮ**VYJMUTÍ NÁDOBY NA PRACH**

Při vyjímání nádoby na prach **B** postupujte podle obr. 2. Vysáté nečistoty zlikvidujte s běžným domácím odpadem. Prázdnou a vyčištěnou nádobu vložte opačným způsobem nazpět do vysavače.

VYJMUTÍ FILTRŮ

Při vyjímání filtrů postupujte podle obr. 2. Opačným způsobem vložte nové/vyčištěné filtry do vysavače.

VI. ČIŠTĚNÍ A ÚDRŽBA**Poznámky**

- Z hygienického hlediska doporučujeme vyprázdnovat nádoby a čistit filtry po každém použití.
- Maximálního sacího účinku bude vždy dosaženo s čistými filtry a prázdnou prachovou nádobou.
- Po každém vyprázdnění prachové nádoby doporučujeme vyčistit filtry.
- Při vysávání velice jemného prachu se mohou zanést póry filtrů. Tím se zmenší průchodnost vzduchu a sací výkon slábne. Je proto třeba v takovémto případě filtry vyčistit, i když ještě nádoba není plná.

Povrch vysavače a adaptéru ošetřujte měkkým vlhkým hadříkem, nepoužívejte drsné a agresivní čisticí prostředky! Po každém vysávání zkontrolujte vizuálně, zda se na kartáčích nebo sběračích nezachytily nečistoty a odstraňte je.

Podlahová hubice s rotačním kartáčem (C)

Odstraňte nečistoty (zejména vlasy, zvířecí chlupy apod.), které se zachytily na kartáči. Pro snadnější vyčištění můžete kartáč vyjmout (obr. 3).

Prachová nádoba (B)

Povrch i vnitřek nádoby **B** ošetřujte měkkým vlhkým hadříkem. Separátor **B3** vyfoukejte. Po provedení údržby nechte vše důkladně oschnout.

Molitanový filtr (B4)

Filtr **B4** opláchněte pod tekoucí vodou. Před opětovným použitím jej nechte důkladně vyschnout.

HEPA filtr (B2)

HEPA filtr **B2** jemně vyklepejte nebo vyfoukejte (doporučujeme tento úkon provádět mimo obytný prostor). Při silném znečištění můžete HEPA filtr opláchnout pod tekoucí vlažnou vodou. Následně jej nechte důkladně oschnout.

Upozornění

- K čištění filtrů nepoužívejte žádné agresivní prací nebo čisticí prostředky ani horkou vodu.
- Pro zachování filtračních parametrů HEPA filtru doporučujeme čištění suchou cestou.
- **Pokud se rozhodnete HEPA filtr umýt vodou, sníží se jeho filtrační schopnosti.** Maximální počet umytí filtru je 3x. Poté je nutné zakoupit nový.
- HEPA filtr doporučujeme měnit 2x za rok.
- Filtry nejsou určeny pro mytí v myčce nádobí.
- Zanedbání čištění a případně výměny filtrů může vést k poruše vysavače!
- Dbejte na to, aby dosedací plochy a těsnicí prvky byly čisté a funkční.

Údržbu rozsáhlejšího charakteru nebo údržbu, která vyžaduje zásah do vnitřních částí spotřebiče, musí provést odborný servis! Nedodržením pokynů výrobce zaniká právo na opravu!

Případné další informace o spotřebiči a servisní síti získáte na infolince +420 545 120 545 nebo na internetové adrese www.eta.cz.

Informace k reklamaci a opravě výrobků naleznete na stránkách www.eta.cz/servis-eu.

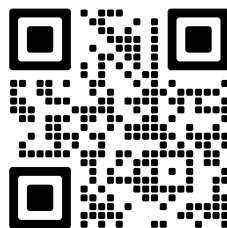
**VII. SKLADOVÁNÍ**

Spotřebič skladujte řádně očištěný mimo dosah dětí a nesvéprávných osob. Ukládejte vysavač vždy na suchém místě, v dostatečné vzdálenosti od tepelných zdrojů (např. **krb, kamna, vyhřívací těleso**). Vysavač neukládejte na nerovný povrch! Vysavač musí být v případě potřeby postaven na rovném povrchu, kde nehrozí jeho převrhnutí.

VIII. EKOLOGIE

Pokud to rozměry dovolují, jsou na všech kusech vytištěny znaky materiálů použitých na výrobu balení, komponentů a příslušenství, jakož i jejich recyklace. Uvedené symboly na výrobku nebo v průvodní dokumentaci znamenají, že použité elektrické nebo elektronické výrobky nesmí být likvidovány společně s komunálním odpadem. Za účelem správné likvidace výrobku jej odevzdejte na určených sběrných místech, kde budou přijaty zdarma. Správnou likvidací tohoto produktu pomůžete zachovat cenné přírodní zdroje a napomáháte prevenci potenciálních negativních dopadů na životní prostředí a lidské zdraví, což by mohly být důsledky nesprávné likvidace odpadů. Při nesprávné likvidaci tohoto druhu odpadu mohou být v souladu s národními předpisy uděleny pokuty. Tento spotřebič je vybaven Li-Ion akumulátorem s dlouhou životností.

Pro ochranu životního prostředí je nutné po ukončení životnosti spotřebiče vybitý akumulátor z něho demontovat a vhodným způsobem, prostřednictvím k tomu určených speciálních sběrných sítí, akumulátor i spotřebič bezpečně zlikvidovat. Další podrobnosti si vyžádejte od místního úřadu.

Vyjmutí akumulátoru

Akumulátor vyjměte podle instrukcí v obr. 4.

IX. TECHNICKÁ DATA





Spotřebič třídy ochrany (vysavač)	III.
Akumulátor	10,8 V Li-Ion
Hmotnost (kg)	cca 1,21
Rozměry cca (D x H x V) (mm)	230 x 130 x 1032

Deklarovaná hladina akustického výkonu je 77 dB(A) re 1pW.

Změna technické specifikace a obsahu případného příslušenství dle modelu výrobku vyhrazena výrobcem.

Kapacita baterie výrobku se postupně snižuje. Ke snížení kapacity baterie dochází při obvyklém užívání spotřebiče a považuje se za opotřebení spotřebiče. Snížení kapacity baterie není vadou spotřebiče.

UPOZORNĚNÍ A SYMBOLY POUŽITÉ NA SPOTŘEBIČI, OBALECH NEBO V NÁVODU:

HOUSEHOLD USE ONLY. DO NOT IMMERSE IN WATER OR OTHER LIQUIDS.	
Pouze pro použití v domácnosti. Neponořovat do vody nebo jiných tekutin.	
	TO AVOID DANGER OF SUFFOCATION, KEEP THIS PLASTIC BAG AWAY FROM BABIES AND CHILDREN. DO NOT USE THIS BAG IN CRIBS, BEDS, CARRIAGES OR PLAYPENS. THIS BAG IS NOT A TOY.
	Nebezpečí udušení. Nepoužívejte tento sáček v kolébkách, postýlkách, kočárcích nebo dětských ohrádkách. PE sáček odkládejte mimo dosah dětí. Sáček není na hraní.
	UPOZORNĚNÍ
	Čtěte návod k obsluze
	Odnímatelná napájecí jednotka

eta 5428

Handy Home

NÁVOD NA OBSLUHU

Vážený zákazník, ďakujeme Vám za zakúpenie nášho produktu. Tento návod spolu s pokladničným dokladom a podľa možností aj s obalom a vnútorným obsahom obalu dobre uschovajte.

I. BEZPEČNOSTNÉ UPOZORNENIA



VŠEOBECNÉ USTANOVENIA:

- Inštrukcie v návode považujte za súčasť spotrebiča a postúpte ich akémukoľvek ďalšiemu užívateľovi spotrebiča.
- Skontrolujte, či údaj na typovom štítku zodpovedá napätiu vo vašej elektrickej zásuvke. Vidlicu napájacieho prívodu treba pripojiť do správne zapojenej a uzemnenej zásuvky podľa STN!
- Tento spotrebič môžu používať deti vo veku 8 rokov a staršie a osoby so zníženými fyzickými alebo mentálnymi schopnosťami alebo nedostatkom skúseností a znalostí, pokiaľ sú pod dozorom alebo boli poučené o používanie tohto spotrebiča bezpečným spôsobom a rozumie prípadným nebezpečenstvom. Deti si so spotrebičom nesmú hrať. Čistenie a údržbu vykonávanú užívateľom nesmú vykonávať deti bez dozoru. Deti mladšie 8 rokov sa musia držať mimo dosahu spotrebiča a jeho napájacieho USB-C kábla.
- Ruky/prsty nezasúvajte do otáčajúcej sa rotačnej kefy, aby ste predišli zraneniam.
- Spotrebič nemá vlastný nabíjací zdroj, je určený na nabíjanie iba z USB zdroja (adaptér s USB výstupom s výstupným napätím =5,0 V a výstupným prúdom minimálne 2000 mA), pred pripojením venujte pozornosť inštrukciám výrobcu týchto zdrojov.
- Pred výmenou príslušenstva alebo prístupných častí, ktoré sa pri používaní pohybujú, pred montážou a demontážou, pred čistením alebo údržbou, pokiaľ spotrebič necháivate bez dozoru alebo po ukončení práce, vždy spotrebič vypnite a odpojte od napájania.
- Spotrebič sa musí napájať iba bezpečným malým napätím =5,0 V.
- Nikdy spotrebič nepoužívajte s poškodeným USB-C káblom, pokiaľ nepracuje správne, spadol na zem a poškodil sa alebo spadol do vody. V takých prípadoch zanešte spotrebič do odborného servisu na preverenie jeho bezpečnosti a správnej funkcie.
- **UPOZORNENIE:** Prístroj musí byť napájaný iba bezpečným nízkym napätím zodpovedajúcim značeniu spotrebiča pri nabíjaní.
- K napájaniu spotrebiča nepoužívajte USB porty na iných zariadeniach (napr. počítač, notebook, tablet, mobilný telefón a pod.). Tieto zariadenia nemusia byť dimenzované na prúdový odber spotrebiča a mohlo by dôjsť k ich poškodeniu.

- **Vysávač nikdy neponárajte do vody (ani čiastočne) a chráňte ich pred vlhkosťou!**
- **Pred vyprázdnením alebo údržbou vždy vypnite spotrebič.**
- **Výrobok nenechávajte v chode bez dozoru!**
- Pri dobíjaní akumulátora sa sieťový adaptér zohrieva, je to normálny stav.
- Tento spotrebič obsahuje batérie, ktoré môžu vymeniť iba preškolené osoby.
- Nedobíjajte akumulátor, z ktorého uniká elektrolyt.
- Unikanie elektrolytu z akumulátora je zapríčinené preťažovaním vysávača alebo používaním vysávača za extrémne vysokých teplôt. Ak sa elektrolytom zasiahnete, umyte zasiahnuté miesto vodou a mydlom a opláchnite citrónovou šľavou s octom. Pri zasiahnutí očí, vyplachujte čistou vodou zasiahnuté oko počas niekoľkých minút a ihneď vyhľadajte lekársku pomoc.
- Pri vyberaní akumulátora (po skončení životnosti spotrebiča) musí byť spotrebič odpojený od napájania.
- Kontakty akumulátora nespájajte! Ak akumulátor nepoužívate, držte ho z dosahu kovových predmetov, ako sú kancelárske sponky, mince, kľúče, klince, skrutky alebo ďalšie drobné kovové predmety, ktoré môžu spôsobiť skratovanie svoriek akumulátora. Vzájomne skratovanie svoriek akumulátora môže spôsobiť popáleniny alebo požiar.
- Akumulátor neodhadzujte do ohňa. Hrozí nebezpečenstvo výbuchu!
- Aby sa zaistila bezpečnosť prístroja a správna funkčnosť spotrebiča, používajte iba originálne náhradné diely a výrobcom schválené príslušenstvo.
- Tento spotrebič vrátane príslušenstva používajte iba na účel, na ktorý je určený tak, ako je popísané v tomto návode. Spotrebič nikdy nepoužívajte na žiadny iný účel.
- Prípadné texty v cudzom jazyku a obrázky uvedené na obaloch, alebo výrobku, sú preložené a vysvetlené na konci tejto jazykovej mutácie.
- Výrobca nezodpovedá za škody spôsobené nesprávnym používaním spotrebiča a príslušenstva v prípade nedodržania vyššie uvedených bezpečnostných upozornení. Za nesprávne používanie spotrebiča sa medzi iným považuje nedodržanie pravidelnej výmeny alebo údržby všetkých filtrov podľa pokynov v kapitole **V.**, **VI.** a rovnako tak použitie neoriginálnych filtrov, kedy v dôsledku ich vlastností došlo k poruche alebo poškodeniu vysávača.

POUŽÍVANIE SPOTREBIČA:

- Výrobok je určený len pre použitie v domácnostiach a pre podobné účely (v obchodoch, kanceláriách a podobných pracoviskách, v hoteloch, motelloch a iných obytných prostrediach, v podnikoch zaisťujúcich nocľah s raňajkami)! Nie je určený pre komerčné použitie!
- Pri manipulácii s vysávačom sa vyvarujte kontaktu (napr. **voľného odevu, vlasov, prstov bižutérie, náramku** atď.) s rotujúcou kefou.
- Podlahovú hubicu s rotačnou kefou nenechávajte zapnutú na jednom mieste príliš dlho! Mohlo by dôjsť k poškodeniu vysávaného povrchu!
- Podlahová hubica s rotačnou kefou nie je určená na vysávanie nečistôt z kobercov s vysokým vlasom!
- **Nasávaciu hubicu alebo koniec sacieho otvoru alebo neprikladajte k očiam ani ušiam a nezasúvajte ich do žiadnych telesných otvorov!**
- **Nikdy nepoužívajte vysávač ani nechytajte adaptér s mokrými rukami či nohami!**
- **Nikdy spotrebič nepoužívajte (nezapínajte) pokiaľ sa nabíja!**
- **Nikdy nevysávajte bez správne založeného filtračného systému a HEPA filtra!**
- Pri nabíjaní akumulátora a po použití vysávača vždy vypnite.
- Akumulátor dobíjajte pri izbovej teplote. Nevystavujte akumulátor teplotám vyšším ako 50 °C. Predchádzate tak poškodeniu akumulátora.
- Pokiaľ dôjde k upchaniu otvorov na prechod vzduchu (napr. príslušenstva), vysávač vypnite a odstráňte prípadné viditeľné prekážky brániace prúdu vzduchu.
- Nevysávajte mokré alebo vlhké podlahové krytiny, nepoužívajte vysávač na vonkajší priestor! Pri preniknutí vlhkosti do agregátu vzniká nebezpečenstvo jeho poškodenia a vyradenia z prevádzky. Na tento druh poruchy sa nevzťahuje nárok na opravu.

- Nevysávajújte vodu, tekutiny alebo agresívne kvapaliny!
- Nevysávajújte ostré predmety (napr. **sklo, črepy**), horúce, horľavé, výbušné predmety (napr. **popol, horiace zvyšky cigariet, benzín, riedidlá**), ale ani mazivá (napr. **tuky, oleje**) a žieravé prostriedky (napr. **kyseliny, rozpúšťadlá**). Vysatím týchto predmetov môže dôjsť k poškodeniu filtrov, popr. vysávača.
- Pri vysávaní veľmi jemného prachu sa môžu upchať póry filtrov. Tým sa zmenší priechodnosť vzduchu a nasávací výkon slabne. V takom prípade je treba filtre očistiť aj keď nádoba nie je celkom plnená. Vysávač nepoužívajte k vysávaniu nečistot produkovaných pri/ po stavebných úpravách, jako je **sádrokartonový prach, jemný piesek, cement, stavebný prach, časti omítky** apod. Pri proniknutí týchto nečistot / sypkých stavebných hmôt / sypkých stavebných materiálov do agregátu vzniká nebezpečí jeho poškodení a vyřazení z provozu.
- **Spotřebič nesmie byť používaný vo vlhkom alebo mokrom prostredí a v akomkoľvek prostredí s nebezpečenstvom požiaru alebo výbuchu** (priestory kde sú skladované chemikálie, palivá, oleje, plyny, farby a ďalšie horľavé, prípadne prchavé, látky).
- **VAROVANIE:** Pri nesprávnom používaní prístroja, ktoré nie je v súlade s návodom na obsluhu, existuje riziko poranenia.

NAPÁJECÍ USB-C KABEL:

- Napájací USB-C kábel nikdy nedávajte na horúce plochy, ani ho nenechávajte visieť cez okraj stola alebo pracovnej dosky. Zavadením alebo potiahnutím za kábel napr. deťmi môže dôjsť k prevrhnutiu alebo k stiahnutiu spotrebiča a následne k vážnemu zraneniu!
- Napájací USB-C kábel nesmie byť poškodený ostrými alebo horúcimi predmetmi, otvoreným plameňom, nesmie sa ponoriť do vody ani ohýbať cez ostré hrany.
- Pravidelne kontrolujte stav napájacieho USB-C kábla.

ORIGINAL



VÝROBCE

Pre bezporuchovú činnosť vysávača je potrebné používať testované filtre odporúčané výrobcom.

II. VYBAVENIE A PRÍSLUŠENSTVO VYSÁVAČA

A – vysávač

- A1 – tlačidlo ZAP/VYP
- A2 – prepínač sacieho výkonu
- A3 – svetelná signalizácia
- A4 – rukoväť
- A5 – výklopná kefka
- A6 – nabíjacia USB-C zdierka

B – nádoba na prach

- B1 – tlačidlo aretácie nádoby na prach
- B2 – HEPA filter
- B3 – separátor
- B4 – molitanový filter
- B5 – odklopné dno
- B6 – tlačidlo aretácie dna

C – podlahová hubica s rotačným kartáčom

- C1 – tlačidlo aretácie hubice
- C2 – vyberateľná rotačná kefa
- C3 – aretácia kefy
- C4 – LED diódy pre osvetlenie priestoru pred vysávačom

D – kovová sacia rúrka / štrbinová hubica

- D1 – tlačidlo aretácie trubice

E – napájací USB kábel

F – nástroj na čistenie

III. PRÍPRAVA VYSÁVAČA

Odstráňte všetok obalový materiál, vyberte vysávač a príslušenstvo.
Z vysávača odstráňte všetky prípadné adhézne fólie, nálepky alebo papier.

ZOSTAVENIE VYSÁVAČA

Pri zostavovaní vysávača postupujte podľa obr. 1. Podľa požadovaného použitia zvolte vhodné príslušenstvo (obr. 5). Pri demontáži postupujte opačným spôsobom a odistite aretačné prvky.

NABÍJANIE AKUMULÁTORA

Vypnite vysávač pred nabíjaním! Zvoľte vhodný napájací zdroj (adaptér), pripojte napájací USB kábel E k vysávaču do zdiery A6 ak zdroju a potom k el. sieti. **Pred prvým použitím je nutné akumulátor nabíjať min. 4 h. Potom je štandardný nabíjací čas cca 3-4 h** (v závislosti od použitého adaptéra). Stav a priebeh nabíjania je indikovaný na svetelnej signalizácii A3.

Upozornenie

- Vysávač nechajte nabiť ihneď, ako začne slabnúť sací výkon
- Na konci náročnej práce alebo v horúcom prostredí môže byť akumulátor príliš horúca na nabíjanie. Pred nabíjaním nechajte akumulátor vychladnúť.
- Po dokončení nabíjania odpojte adaptér (zdroj).

Svetelná signalizácia A3

Stav	Význam
Svietenie modro	Signalizácia prevádzky - nízky sací výkon (MIN)
	Akumulátor je plne nabitý (cca po 10 sekundách signalizácia zhasne)
Svietenie fialovo	Signalizácia prevádzky - vysoký sací výkon (MAX)
6x zablikanie modro	Akumulátor je vybitý
Blikanie na červeno	Priebieha nabíjanie

PREVÁDZKOVÉ ČASY

Nastavený výkon	Doba prevádzky *
MIN	cca 25 minút
MAX	cca 16 minút

* **Poznámka:** Uvedené doby prevádzky vychádzajú z interného testovania spoločnosti ETA a platia iba pre nový a plne nabitý akumulátor. V závislosti na starobe a opotrebení akumulátora doba prevádzky klesá.

IV. POUŽITIE VYSÁVAČA (obr. 5)

Nechajte vysávač nabíjať pred použitím.

OVLÁDANIE

Tlačidlo ZAP/VYP (A1)

- zapnutie / vypnutie vysávača

Prepínač sacieho výkonu (A2)

- nastavenie sacieho výkonu (nízky/vysoký)

Upozornenie

Vysávač sa vždy zapína na nízky sací výkon.

OCHRANA PROTI ZABLOKOVANIU ROTAČNEJ KEFY

V prípade zablokovania rotačnej kefy podlahovej hubice **C** zhasnú LED diódy **C4** a pohon kefy sa zastaví. Motor vysávača (sania) bude naďalej bežať ďalej.

Upozornenie

Ak dôjde k upchatiu alebo zablokovaniu rotačnej kefy, tak vysávač vypnite, odstráňte príčinu upchatiu/zablokovania a potom pokračujte vo vysávaní.

V. VYBRATIE PRACHOVEJ NÁDOBY A FILTROV**VYBRATIE PRACHOVÉ NÁDOBY**

Pri vyberaní prachovej nádoby **B** postupujte podľa obr. 2. Vysaté nečistoty zlikvidujte s bežným domácim odpadom. Prázdnu a vyčistenú nádobu vložte opačným spôsobom naspäť do vysávača.

VYBRATIE FILTROV

Pri vyberaní filtrov postupujte podľa obr. 2. Opačným spôsobom vložte nové/vyčistené filtre do vysávača.

VI. ČISTENIE A ÚDRŽBA**Poznámky**

- Z hygienického hľadiska odporúčame vyprázdňovať nádoby a čistiť filtre po každom použití.
- Maximálneho sacieho účinku bude vždy dosiahnuté s čistými filterami a prázdnu prachovú nádobou.
- Po každom vyprázdnení prachovej nádoby odporúčame vyčistiť filtre.
- Pri vysávaní veľmi jemného prachu sa môžu zaniest póry filtrov. Tým sa zmenší priechodnosť vzduchu a sací výkon slabne. Preto je potrebné v takomto prípade filtre vyčistiť, aj keď ešte nádoba nie je plná.

Povrch vysávača a adaptéra ošetríte mäkkou vlhkou handričkou, nepoužívajte drsné a agresívne čistiace prostriedky! Po každom vysávaní skontrolujte, či sa na zberačoch nezachytili nečistoty. Ak sa tak stalo, odstráňte ich.

Podlahová hubica s rotačnou kefou (C)

Odstráňte nečistoty (najmä vlasy, zvieracie chlpy a pod.), ktoré sa zachytili na kefe. Pre ľahšie vyčistenie môžete kefu vybrať (obr. 3).

Prachová nádoba (B)

Povrch a vnútro nádoby **B** ošetríte mäkkou, vlhkou handričkou. Separátor **B3** Po vykonaní údržby nechajte všetko dôkladne uschnúť.

Molitanový filter (B4)

Filter **B4** opláchnite pod tečúcou vodou. Pred opätovným použitím ho nechajte dôkladne vyschnúť.

HEPA filter (B2)

Výstupný HEPA filter **B2** jemne vyklepte alebo vyfúkajte (odporúčame tento úkon prevádzať mimo obytný priestor). Pri silnom znečistení môžete HEPA filter opláchnuť pod tečúcou vlažnou vodou. Následne ho nechajte dôkladne oschnúť.

Upozornenie

- Na čistenie filtrov nepoužívajte žiadne agresívne pracie alebo čistiace prostriedky ani horúcu vodu.
- Pre zachovanie filtračných parametrov HEPA filtru odporúčame čistenie suchou cestou.
- **Pokiaľ sa rozhodnete HEPA filter umyť vodou, zníži sa jeho filtračné schopnosti.** Maximálny počet umytí filtra je 3x. Potom je potrebné zakúpiť nový.
- HEPA filter odporúčame meniť 2x za rok.
- Filtre nie sú určené na umývanie v umývačke riadu.
- Neschopnosť vyčistiť a prípadne vymeniť filtre môže viesť k poruche vysávača! Dbajte na to, aby dosadacie plochy a tesniace prvky boli čisté a funkčné.

Údržbu rozsiahlejšieho charakteru alebo údržbu, ktorá vyžaduje zásah do vnútorných častí spotrebiča, musí vykonať iba špecializovaný servis! Nedodržaním pokynov výrobcu zaniká právo na opravu!

Prípadné ďalšie informácie o spotrebiči a servisnej sieti získate na infolinke +420 545 120 545 alebo na internetovej adrese www.eta.sk.

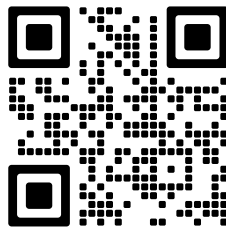

Informácie k reklamácií a oprave výrobkov nájdete na stránkach www.eta.cz/servis-eu.

VII. SKLADOVANIE

Spotrebič skladujte riadne očistený mimo dosahu detí a nesvojprávnych osôb. Ukladajte vysávač vždy na suchom mieste, v dostatočnej vzdialenosti od tepelných zdrojov (napr. **krb, kachle, vyhrievacie teleso**). Vysávač neukladajte na nerovný povrch! Vysávač musí byť v prípade potreby postavený na rovnom povrchu, kde nehrozí jeho prevrhnutie.

VIII. EKOLÓGIA



Ak to rozmery umožňujú, na všetkých dieloch sú vytlačené znaky materiálov, ktoré sú použité na obalový materiál, komponenty a príslušenstvo, ako aj na ich recyklovanie. Uvedené symboly na výrobku alebo v sprievodnej dokumentácii znamenajú, že použité elektrické alebo elektronické výrobky nesmú byť likvidované spoločne s komunálnym odpadom. Za účelom správnej likvidácie výrobkov ich odovzdajte na k tomu určených zberných miestach, kde budú prijaté zdarma. Správnou likvidáciou tohto produktu pomôžete zachovať cenné prírodné zdroje a napomáhate prevencii potenciálnych negatívnych dopadov na životné prostredie a ľudské zdravie, čo by mohli byť dôsledky nesprávnej likvidácie odpadov. Pri nesprávnej likvidácii tohto druhu odpadu môžu byť v súlade s národnými predpismi udelené pokuty. Tento spotrebič má dobíjaciu akumulátorovú batériu Li-Ion s dlhou životnosťou. Po skončení životnosti spotrebiča vybitú batériu demontujte a zlikvidujte prostredníctvom špeciálnych zberných sietí. Ďalšie podrobnosti si vyžiadajte od miestneho úradu.

Vybratie batérie

Akumulátor vyberte podľa inštrukcií v obr. 4.

IX. TECHNICKÉ ÚDAJE

Spotrebič ochranej triedy (vysávač)	III.
Akumulátor	10,8 V Li-Ion
Hmotnosť (kg)	cca 1,21
Rozmery (D x H x V), (mm)	230 x 130 x 1032

Deklarovaná hodnota emisie hluku tohto spotrebiča je 77 dB, čo predstavuje hladinu „A“ akustického výkonu vzhľadom na referenčný akustický výkon 1 pW.

Zmena technickej špecifikácie a obsahu prípadného príslušenstvo podľa modelu výrobku je vyhradená výrobcem.

Kapacita batérie výrobku sa postupne znižuje. K zníženiu kapacity batérie dochádza pri obvyklom užívaní spotrebiča a považuje sa za bežné opotrebovanie spotrebiča. Zníženie kapacity batérie nie je vadou spotrebiča, ale prirodzenou vlastnosťou batérie.

UPOZORNENIA A SYMBOLY POUŽITÉ NA SPOTREBIČI, OBALOCH ALEBO V NÁVODE:

HOUSEHOLD USE ONLY. DO NOT IMMERSE IN WATER OR OTHER LIQUIDS.

Len na použitie v domácnosti. Neponáraj do vody alebo iných tekutín.



TO AVOID DANGER OF SUFFOCATION, KEEP THIS PLASTIC BAG AWAY FROM BABIES AND CHILDREN. DO NOT USE THIS BAG IN CRIBS, BEDS, CARRIAGES OR PLAYPENS. THIS BAG IS NOT A TOY.



Nebezpečenstvo udusenía. Nepoužívajte toto vrecúško v kolískach, postielkach, kočíkoch alebo detských ohrádkach. PE vrecko odkladajte mimo dosahu detí. Vrecko nie je na hranie.



UPOZORNĚNÍ



Čítajte návod na obsluhu



Odnímateľná napájacia jednotka

eta 5428**Handy Home****INSTRUCTIONS FOR USE**

Dear customer, thank you for purchasing our product. Keep this instruction for use and cash receipt (if possible, including the package and its interior) for further reference.

I. SAFETY WARNING**GENERAL PROVISIONS:**

- Consider the instructions for use as a part of the appliance and pass them on to any other user of the appliance.
- Check whether the data on the type label corresponds with the voltage in your socket. The power cord plug may only be connected to the electrical socket complying with the applicable standards.
- This appliance may only be used by children aged 8 years or older, and persons with reduced physical, sensory or mental capabilities or lack of experience and knowledge if they have been given supervision or instruction concerning use of the appliance in a safe way and understand the hazards involved. Children shall not play with the appliance. Cleaning and user maintenance shall not be made by children without supervision. Children under 8 years of age must keep away from the appliance and its USB-C power cable.
- If a vacuum cleaner can be equipped with a hand-held accessory with rotating parts a warning has to be given concerning entrapment.
- The appliance has no charging source of its own, it is only designed for charging via USB (an adapter with USB output with output voltage of ≈ 5.0 V, and output current of at least 2000 mA). Before making any connection, please pay attention to instructions of the manufacturer of the respective power source.
- Before replacing accessories or accessible parts that move during the use, before assembling and disassembling, before cleaning or maintenance, if you leave the appliance unattended or after completing the work, always perform the following with the appliance switch off and disconnect from the power supply.
- To power the appliance, only apply safe small voltage of ≈ 5.0 V.
- Never use the appliance with a damaged USB-C cable, if it is not working properly, if it has been dropped and damaged, or if it has fallen into water. In such cases, take the appliance to a qualified service center to check its safety and proper functioning.
- **CAUTION:** The appliance may only be charged using a safe low voltage corresponding with the marking on the appliance.

- Do not use USB ports on other devices (e.g. computer, notebook, tablet, mobile phone, etc.) to power the appliance. These devices may not be rated for the current consumption of the appliance and could be damaged.
- **Never immerse the vacuum cleaner in water (even partially) and protect it from moisture!**
- **Always turn the appliance off before emptying the tank or before maintenance.**
- **Never leave the product unattended when in operation!**
- Do not charge the battery if electrolyte is leaking from it.
- The appliance must be disconnected from the power adapter when removing the battery.
- Do not throw the battery into fire. There is a risk of explosion!
- This appliance contains batteries that may only be replaced by trained personnel.
- When removing the battery (after the end of the appliance's service life), the appliance must be disconnected from the power supply.
- In order to ensure safety and proper function of the appliance, use only original spare parts and accessories approved by the manufacturer.
- Only use this appliance for the purpose it was designed for, as specified in this manual. Never use the appliance for any other purpose.
- The manufacturer is not responsible for damage caused by improper use of the appliance and the accessories does not apply in situations when the safety warnings above are not complied with. Failure to replace or maintain all filters regularly according to the instructions in Chapter V., VI. and also using non–original filters, the properties of which resulted in failure or damage of the vacuum cleaner, is also understood to be improper use of the appliance.

USE OF THE APPLIANCE:

- The product is intended for home use and similar (in shops, offices and similar workplaces, in hotels, motels and other residential environments, in facilities providing accommodation with breakfast). It is not intended for commercial use!
- Avoid contact with the rotating brush when handling the vacuum cleaner (e.g. **with loose clothes, hair, fingers, jewellery, bracelets** etc.).
- Do not leave the floor nozzle with the rotating brush switched-on in one place for too long! This could damage the vacuumed surface!
- The floor nozzle with the rotation brush is not intended for vacuuming impurities from carpets with high pile.
- **Never use the vacuum cleaner nor touch the adaptor with wet hands or feet!**
- **Never use the appliance (do not switch it on) while it is charging!**
- Always switch off the vacuum cleaner when charging the battery and after the vacuum cleaner was used.
- Do not vacuum wet or moist floor coverings, do not use the vacuum cleaner for outdoor areas! When moisture gets into the aggregate, there is a risk of its damage and disabling it.
- Do not vacuum water, liquid or aggressive liquid!
- Do not vacuum sharp objects (e.g. **glass, shatter**), hot, flammable, explosive items (e.g. **ash, hot cigarette butts, gasoline, thinners and aerosol vapours**) or greases (e.g. fats, oils), caustic agents (e.g. **acids, solvents**). Vacuuming these objects may lead to damage of the dust filters or the vacuum cleaner.
- Pores of the micro filters may be clogged when vacuuming very fine dust. Thus, air permeability will be reduced and the suction performance will drop. In this case, micro-filters have to be cleaned before the container is full. Do not use the vacuum cleaner to vacuum dirt produced during/after construction such as **plasterboard dust, fine sand, cement, dust from construction, parts of plaster** etc. If this dirt / loose construction materials / loose construction materials into the aggregate, it poses a danger of damage.

USB-C POWER CABLE:

- Never place the USB-C power cable onto hot surfaces and do not leave it hanging over the edge of a table or worktop. If someone, e.g. a child, brushes against the cable or tugs at it, the appliance might overturn or fall down and it might result in a serious injury!
- The USB-C power cable must not be damaged by sharp or hot objects or open flame, it must not be submerged in water or bent over sharp edges.

ORIGINAL
eta
VÝROBCE

For trouble-free operation of the vacuum cleaner, please use the tested micro-filters recommended by the producer.

II. EQUIPMENT AND ACCESSORIES

A – vacuum cleaner

- A1 – **ON/OFF** button
- A2 – suction power switch
- A3 – light signalling
- A4 – handle
- A5 – tipping brush
- A6 – USB-C charging socket

B – dust container

- B1 – dust container lock button
- B2 – HEPA filter
- B3 – separator
- B4 – foam filter
- B5 – hinged bottom
- B6 – bottom lock button

C – floor nozzle with rotation brush

- C1 – floor nozzle lock button
- C2 – removable rotary brush
- C3 – brush lock
- C4 – LEDs illuminating the space in front of the vacuum cleaner

D – metal suction tube / crevice nozzle

- D1 – tube lock button

E – USB power cable

F – cleaning tool

III. VACUUM CLEANER PREPARATION

Remove all packing material, take out the vacuum cleaner and the accessories. Remove all possible adhesion foils, stick-on labels or paper from the appliance.

VACUUM CLEANER ASSEMBLY

When assembling the vacuum cleaner, follow the procedure indicated in Fig. 1. Select appropriate accessories (Fig. 5) depending on the required use. For disassembly, proceed the other way round and release the locks.

CHARGING THE ACCUMULATOR

Turn the vacuum cleaner off prior to charging! Select a suitable power supply (power adaptor), connect the USB power cable **E** to the vacuum cleaner in the power socket **A6** and to the power supply and then to the electrical supply. **The accumulator has to be charged at least for 4 hours prior to the first use. After that, the standard charging time is approx. 3-4 hours** (depending on the adapter used). The charging status and progress is indicated by the **A3** light signal.

Warning

- Let the vacuum cleaner recharge as soon as its suction performance is weaker.
- When using the vacuum cleaner for an extended period of time or in a hot environment, the accumulator might be too hot for charging. Let the accumulator cool down prior to charging.
- Remove the adaptor each time after the battery is fully charged.

Light signalling A3	
Status	Meaning
Lighting blue	Operation indication - low suction power (MIN)
	Battery is fully charged (after approximately 10 seconds, the signal turns off)
Lighting purple	Operation indication - high suction power (MAX)
6x flashing blue	Battery is discharged
Flashing red	Charging in progress

OPERATING TIMES

Set power	Running Time *
MIN	Approx. 25 min.
MAX	Approx. 16 min.
* Note: The stated operating times are based on ETA's internal testing and only apply to a new and fully charged battery. Depending on the age and wear of the battery, the operating time decreases.	

IV. USE OF VACUUM CLEANER (Fig. 5)

Let the vacuum cleaner charge sufficiently prior to using.

CONTROL

ON/OFF button (A1) - vacuum cleaner ON/OFF switch

Suction power control (A2) - suction power setting (low/high)

Attention

The vacuum cleaner is always switched on at low suction power.

PROTECTION AGAINST BLOCKING OF THE ROTARY BRUSH

If the rotary brush of the floor nozzle **C** is blocked, the LEDs **C4** will go out and the brush drive stops. The vacuum cleaner motor (suction) will continue to run.

Attention

If the rotary brush becomes clogged or blocked, turn off the vacuum cleaner, remove the cause of the clogging/blocking and then continue vacuuming.

V. REMOVING THE DUST CONTAINER AND FILTER

DUST CONTAINER REMOVAL

When taking out the dust container **B** follow the procedure indicated in Fig. 2. Dispose of dirt contained in the dust container with regular household waste. An emptied and cleaned container is to be put back into the vacuum cleaner in reverse order.

REMOVING FILTERS

When removing the filters, proceed as shown in Fig. 2. Insert the new/cleaned filters into the vacuum cleaner applying the reverse procedure.

VI. CLEANING AND MAINTENANCE

Notes

- For hygienic purposes we recommend that you empty the container and clean the filters after each use.
- Maximum suction power can be achieved when the filters are clean and the dustbag is empty.
- Every time you empty the dust container, we recommend that you also clean the filters.
- When you are vacuuming very fine dust, the filter pores might get clogged. This reduces the air flow and reduces the suction power. In such a case, the filters need to be cleaned even though the container is not full yet.

Clean the surface of the vacuum cleaner and adaptor with a soft wet cloth. Do not use any rough and aggressive detergents! After any vacuuming it is recommended to check visually the brushes or collectors for possible impurities. If there are some impurities, remove them.

Floor nozzle with rotary brush (C)

Remove any dirt (especially hair, animal hairs, etc.) stuck to the brush. To make cleaning easier, the brush can be removed (Fig. 3).

Dust container (B)

Clean the surface and the inside of the container **B** with a soft wet cloth. Blow out separator **B3**. Allow all parts to dry completely.

Foam filter (B4)

Rinse the filter **B4** under running water. Allow it to dry thoroughly before using it again.

HEPA filter (B2)

Shake out the input HEPA filter **B2** gently, or blow it out. If the HEPA filter is very dirty, you can rinse it under running lukewarm water. Allow it to dry out properly.

Caution

- Do not clean the filters with any aggressive washing or cleaning detergents or hot water.
- **If you clean the HEPA filter with water, its filtration properties will deteriorate.** The filter cannot be washed more than three times. After that, a new filter needs to be purchased.
- We recommend that you replace the HEPA filter twice a year.
- The filters are not dish-washer safe.
- Failure to clean or replace the filters as required may cause a defect of the vacuum cleaner!

More extensive maintenance or maintenance requiring intervention in the inner parts of the appliance must be carried out by professional service!

Failure to comply with the instructions of the manufacturer will lead to expiration of the right to repair!

The information regarding warranty and product repairs you can find on the website www.eta.cz/servis-eu.

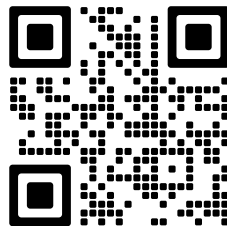

VII. ENVIRONMENTAL PROTECTION



If the dimensions allow, there are labels of materials used for production of packing, components and accessories as well as their recycling on all parts. The symbols specified on the product or in the accompanying documentation mean that the used electrical or electronic products must not be disposed of together with municipal waste. For proper disposal of the product, hand it over at special collection places where it will be received free of charge. Suitable disposal of the product can help to maintain valuable natural resources and to prevent possible negative impacts on the environment and human health, which could be the possible consequences of improper waste disposal. Fines can be imposed for improper disposal of this type of waste in agreement with the national regulations. The appliance is equipped with the Li-Ion battery with long life. For environmental protection it is necessary to remove the battery from the appliance after its service life and the battery and the appliance must be disposed of safely using special collection networks. Ask for more details at the local authority or at the local waste collection site.

Removing the accumulator

To remove the battery, follow the instructions indicated in Fig. 4.

VIII. TECHNICAL DATA





Protection class (vacuum cleaner)	III.
Accumulator	10.8 V Li-Ion
Weight (kg) approx.	1.21
Size of the product (mm)	230 x 130 x 1032

Acoustic noise level of 77 dB(A) re 1pW.

The manufacturer reserves the right to change the technical specifications and accessories for the respective models.

The capacity of the product battery decreases over time. Decreasing of battery capacity occurs during normal use of the appliance and is considered usual wear and tear of the appliance. Decreasing battery capacity is not a defect of the appliance.

WARNINGS AND SYMBOLS USED ON THE APPLIANCE, PACKAGING OR IN THE INSTRUCTIONS MANUAL:

HOUSEHOLD USE ONLY. DO NOT IMMERSE IN WATER OR OTHER LIQUIDS.	
	TO AVOID DANGER OF SUFFOCATION, KEEP THIS PLASTIC BAG AWAY FROM BABIES AND CHILDREN. DO NOT USE THIS BAG IN CRIBS, BEDS, CARRIAGES OR PLAYPENS. THIS BAG IS NOT A TOY.
	WARNING
	Please read the instructions manual
	Removable power supply unit

eta 5428

Handy Home

HASZNÁLATI ÚTMUTATÓ

Kedves Vásárló, köszönjük, hogy megvásárolta termékünket. Kérjük, őrizze meg ezt a kézikönyvet a nyugtával együtt, és ha lehetséges, a csomagolással és a csomagolás belső tartalmával együtt.

I. BIZTONSÁGI RENDELKEZÉSEK**ÁLTALÁNOS MEGÁLLAPÍTÁSOK:**

- Az útmutató utasításait tekintse a készülék tartozékaként és juttassa el azt a készülék bármilyen további felhasználójának.
- Ellenőrizze, hogy a típustáblán levő feszültségérték megegyezik-e az Ön elektromos dugaszolóaljzatában levő feszültséggel. A csatlakozóvezeték villásdugóját csak a szabvány szerint helyesen bekötött és földelt dugaszolóaljzatba szabad becsatlakoztatni!
- Ezt a terméket 8 éves korú és idősebb gyermekek, továbbá csökkent fizikai és mentális képességű vagy nem elegendő tapasztalattal és ismeretekkel rendelkező személyek is használhatják, amennyiben felügyelet alatt állnak vagy a készülék biztonságos használatára vonatkozóan megfelelő módon kioktatták őket és megértik az esetleges veszélyhelyzetek értelmezését. A gyermekek nem játszhatnak a készülékkel. A felhasználó által történő tisztítást és karbantartást gyermekek nem végezhetik, ha nincsenek legalább 8 évesek és csak felügyelet mellett. A készüléket és az USB-C tápvezetékét úgy kell elhelyezni, hogy ahhoz 8 év alatti gyerekek ne férhessenek hozzá.
- Porszívózás közben a sérülések elkerülése érdekében ne nyúljon az elektromos szívófej forgókeféi közé!
- A készülék nem rendelkezik saját töltővel, kizárólag USB-n keresztül tölthető (USB kimenettel rendelkező adapter amely =5,0 V kimeneti feszültséggel és minimum 2000 mA kimeneti árammal rendelkezik)! Csatlakozás előtt figyeljen az adott forráshoz tartozó utasításokra!
- Mindig kapcsolja ki és húzza ki a készüléket, mielőtt kicseréli a használat közben elmozduló kiegészítőket vagy hozzáférhető alkatrészeket, összeszerelés és szétszerelés előtt, tisztítás vagy karbantartás előtt, ha a készüléket felügyelet nélkül hagyja, vagy a munka befejezése után.
- A készüléket csak =5,0 V-os feszültségről szabad működtetni.
- Soha ne használja a készüléket sérült USB-C-kábellel, ha az nem működik megfelelően, leesett a földre és megsérült, vagy vízbe esett. Ilyen esetekben vigye el a készüléket egy szakszervizbe, hogy ellenőrizze annak biztonságát és megfelelő működését.

- **FIGYELMEZTETÉS:** A készülék töltésekor csak olyan biztonságos kifestővel használjon, ami megfelel a készüléken levő jelölésnek.
- Ne használjon más eszközök (például számítógép, laptop, táblagép, mobiltelefon stb.) USB-portját a készülék táplálására. Előfordulhat, hogy ezek az eszközök nem a készülék aktuális fogyasztásához méretezhetők, és megsérülhetnek.
- **Soha ne merítse vízbe a porszívót (még részben sem), és óvja a nedvességtől!**
- **Az edény kiürítése vagy a készülék karbantartása előtt a készüléket mindig kapcsolja ki.**
- **Ne hagyja a bekapcsolt készüléket felügyelet nélkül!**
- Ne töltson olyan akkumulátort, amelyből szivárog az elektrolit.
- Az akkumulátor eltávolításánál ki kell húzni a tápkábelt a töltőadapterből.
- Ez a készülék olyan akkumulátorokat tartalmaz, amelyeket csak képzett személyzet cserélhet ki.
- Az akkumulátor eltávolításakor (a készülék élettartamának lejártá után) a készüléket le kell választani az elektromos hálózatról.
- Az akkumulátort ne dobja tűzbe. Robbanásveszélyes!
- A készülék biztonságtechnikája és helyes működése céljából csak eredeti és a gyártócég által jóváhagyott tartalékalkatrészeket használjon.
- A készüléket csak arra célra használja, amire szánva van, és ahogy a használati útmutatóban le van írva. A készüléket soha se használja más célra.
- Gyártócég nem felel a készülék és tartozékai helytelen használatából eredő károkért. A készülék helytelen használatának tekintjük többek között a szűrők rendszeres cseréje vagy karbantartása elhanyagolását a **V., VI.** fejezetekben közölt utasítások alapján és ugyanúgy nem eredeti szűrők használatát, amely következtében üzemzavar jelentkezett vagy a porszívó megkárosodott.

A KÉSZÜLÉK HASZNÁLATA:

- A termék otthoni és hasonló (üzletekben, irodákban és más hasonló munkahelyeken, szállodákban, motelekben és más hasonló helyiségekben, „bed and breakfast” típusú szállodákban) használatra szánt! Nem kereskedelmi használatra!
- A porszívó kezelésekor legyen óvatos és kerülje a forgó kefével történő érintkezést (pl. **szabadon lengő ruházat, haj, ujjak, bizsuk, karkötők** stb.).
- A padló szívófejet a forgó kefével ne hagyja túl hosszú ideig bekapcsolva egy helyen! Ellenkező esetben a porszívóztott felület károsodását okozhatja!
- A forgó kefével ellátott padlószívófej nem használható hosszúszájú szőnyegek porszívózására!
- **Ne használja a porszívót és ne érintse meg annak adapterét ha nedves a keze vagy a lába!**
- **Soha ne használja a készüléket (ne kapcsolja be) töltés közben!**
- **Ne porszívózzon megfelelően behelyezett szűrőrendszer és mikroszűrők nélkül.**
- A porszívót mindig kapcsolja ki, amikor az akkumulátor töltés alatt áll, valamint használat után.
- Ne porszívózzon nedves vagy vizes padlóburkolatot, ne használja a porszívót külső térben! A készülékbe történő nedvességbejutáskor annak megsérülése és üzemzavara veszélye léphet fel.
- Ne porszívózzon vizet, folyadékokat, vagy agresszív szereket!
- Ne porszívózzon éles tárgyakat (pl. **üveget, cserépdarabokat**), forró, éghető, robbanásveszélyes anyagokat (pl. **hamut, égő cigarettavégeket, benzint, hígítókat, aeroszol gőzöket**), de kenőanyagokat (pl. **zsírokat, olajokat**) és maró hatású anyagokat (pl. **savakat, hígítókat**) sem. Ezen anyagok felszívásakor a szűrő anyaga megsérülhet, ill. a porszívó megkárosodása következhet be.
- Nagyon finom porok szívásakor eltömődhetnek a mikroszűrők pórusai. Ezzel csökken a levegő áramlása és csökken a szívóteljesítmény. Ekkor ki kell tisztítani a mikroszűrőket, akkor is, ha az edény még nem telt meg. Ne használja a porszívót építési munkák közben / után, törmelék porszívózására, mint például **gipszkarton por, finom homok, cement, építési por, vakolat**, stb. Abban az esetben, ha ilyen jellegű szennyeződések / építőanyagok / stb. kerülnek bele az egységbe károsodás, vagy hibás működés léphet fel.

USB-C TÁPKÁBEL:

- Az USB-C tápvezetékét védje forró és éles tárgyaktól, valamint sarkoktól. Az USB-C tápvezetékét gyerekek megfoghatják és magukra ránthatják a működő készüléket.
- Az USB-C vezetékét óvja éles és forró tárgyaktól, nyílt lángtól, illetve azt ne hajtogassa és ne tegye éles sarkokra, valamint ne mártsa vízbe.

ORIGINAL



VÝROBCE

A porszívó üzemzavarmentes működése biztosítása érdekében a gyártócégal által javasolt tesztelt mikroszűrőket kell használni.

II. TERMÉKLEÍRÁS**A – porszívó**

- A1 – a **ON/OFF** nyomógomb
- A2 – szívóerő kapcsoló
- A3 – fényjelző
- A4 – tartófogantyú
- A5 – billenőkefe
- A6 – USB-C töltőport

B – portartó edény

- B1 – portartály zárógomb
- B2 – HEPA szűrő
- B3 – szeparátor
- B4 – habszűrő
- B5 – csuklós alj
- B6 – alsó zárógomb

C – padló szívófej forgó kefével

- C1 – szívófej rögzítő nyomógomb
- C2 – levehető forgókefe
- C3 – kefe rögzítő
- C4 – LED diódák a porszívó előtti tér megvilágítására

D – fém szívócső / résfúvóka

- D1 – csózár gomb

E – USB tápkábel**F – tisztító szerszám****III. A PORSZÍVÓ ELŐKÉSZÍTÉSE**

Távolítsa el a csomagolóanyagokat, vegye ki a porszívót és tartozékait. Távolítsa el a készülékről minden esetleges tapadó fóliát, címkét vagy papírt.

A PORSZÍVÓ ÖSSZEÁLLÍTÁSA

A porszívó összeállításakor az 1. ábra alapján járjon el. A megkívánt használati mód szerint válassza ki a megfelelő tartozékokat (5. ábra). A leszerelés során fordítva járjon el és oldja ki a reteszelő elemeket.

AZ AKKUMULÁTOR FELTÖLTÉSE

A porszívót feltöltés előtt kapcsolja ki! Válassza ki a megfelelő tápegységet (adaptert), csatlakoztassa az E USB tápkábelt a porszívó A6 csatlakozóaljzatába és a tápegységhez, majd a hálózathoz. **Első üzembevetel előtt az akkumulátort min. 4 óráig kell feltölteni. Ezt követően a standard feltöltési időtartam kb. 3-4 óra** (a használt adattartól függően). A töltés állapotát és előrehaladását az A3 fényjelzés jelzi.

Figyelmeztetés

- A porszívót azonnal töltse fel, amint gyöngül a szívóteljesítmény.
- Erős igénybevételű munkavégzést követően vagy túlzottan meleg hőmérsékletű környezetben történő üzemeléskor az akkumulátor túlmelegedhet. Hagyja ekkor az akkumulátort feltöltése előtt lehűlni.

A3 fényjelzés	
Állapot	Jelentése
Világító kék	Működési jelzés - alacsony szívóteljesítmény (MIN)
	Az akkumulátor teljesen feltöltött (körülbelül 10 másodperc után a jelzés kialszik)
Világító lila	Működési jelzés - nagy szívóteljesítmény (MAX)
6x villogó kék	Az akkumulátor lemerült
Villogó piros	Töltés folyamatban

MŰKÖDÉSI IDŐK

Állítsa be a teljesítményt	Nyitvatartási idő *
MIN	Kb. 25 perc
MAX	Kb. 16 perc

* **Megjegyzés:** A megadott üzemidők az ETA belső tesztjein alapulnak, és csak új és teljesen feltöltött akkumulátorokra vonatkoznak. Az akkumulátor élettartótól és elhasználtságától függően az üzemidő csökken.

IV. A PORSZÍVÓ HASZNÁLATA (5. ábra)

Használatbavétele előtt hagyja, hogy a porszívó megfelelően feltöltődjön.

KEZELÉS

A ON/OFF nyomógomb (A1)

- a porszívó be- és kikapcsolása

Szívóteljesítmény átkapcsoló (A2)

- a szívóteljesítmény beállítása (alacsony/magas)

Figyelmeztetés

A porszívó mindig alacsony szívóteljesítményen van bekapcsolva.

VÉDELEM A FORGÓKEFE BLOKKOLÁSA ELLEN

Ha a **C** padlófűvóka forgókefeje eltömődik, a **C4** LED-ek kialszanak és a kefehajtás leáll. A porszívó motorja (szívóerő) tovább működik.

Figyelmeztetés

Ha a forgókefe eltömődik vagy blokkolódik, kapcsolja ki a porszívót, távolítsa el az eltömődés/blokkolás okát, majd folytassa a porszívózást.

V. A PORTARTÁLY ÉS A SZŰRŐ ELTÁVOLÍTÁSA

A PORTARTÁLY KIEMELÉSE

A portartó edény kivételekor Az **B** jelű ábra szerint járjon el. A szűrt szennyeződéseket az általános háztartási hulladékokkal együtt likvidálja (2. ábra). Az üres és kitisztított edényt helyezze fordított módon vissz a porszívóba.

SZŰRŐK ELTÁVOLÍTÁSA

A szűrők eltávolításához a 2. ábrán látható módon járjon el. Az új/tisztított szűrők porszívóba való behelyezéséhez fordított módon járjon el.

VI. TISZTÍTÁS ÉS KARBANTARTÁS

Megjegyzések

- Higiéniai szempontból azt javasoljuk, hogy minden használatbavétel után ürítse ki a tartályt és tisztítsa ki a szűrőket.
- Maximális szívóhatás mindig tiszta szűrőkkel és üres portartállyal érhető el.
- A portartály minden egyes kiürítése után javasoljuk a szűrők kitisztítását.
- Nagyon finom por kiporszívózása esetén a szűrők pórusai eltömődhetnek. Ez csökkenti a levegő átáramlását és ezzel együtt csökken a szívóteljesítmény is. Ebben az esetben a szűrőt ki kell tisztítani, még akkor is, ha a tartály nem telt meg egészen.

Tisztítsa meg a porszívót és az adaptert puha nedves ruhával, ne használjon durva és agresszív tisztítószeret! Minden porszívózás után szemrevételezéssel ellenőrizze, hogy a keféken vagy a gyűjtőfejekon nem maradt-e szennyeződés. Ha igen, akkor ezeket a szennyeződéseket távolítsa el.

Padlószívófej forgó kefével (C)

Távolítsa el a szennyeződéseket (különösen hajszájakat, az állati szőrzetet stb.), amelyek a keféhez tapadtak. A könnyebb tisztítás érdekében vegye ki a kefét (3. ábra).

A portartó edény (B)

A **B** tartály belső felét enyhén benedvesített puha ruhával törölje ki. A **B3** elválasztót fújja ki. A karbantartás elvégzése után hagyja, hogy minden alaposan megszáradjon.

Habszűrő (B4)

Öblítse ki a **B4** szűrőt folyó víz alatt. Újbóli használat előtt hagyja alaposan megszáradni.

HEPA szűrő (B2)

A kilépési **B2** jelű HEPA szűrőt enyhén rázza ki vagy fújja ki. Erősen szennyezett HEPA szűrőt le lehet öblíteni folyó langyos vízzel. Ezután hagyja azt alaposan megszáradni.

Figyelmeztetés

- A szűrők tisztításához ne használjanak agresszív mosó- vagy tisztítószeret sem pedig forró vizet.
- **Amennyiben a HEPA szűrőt vízzel határozza lemosni, akkor annak szűrőképessége lecsökken.** A szűrő mosása maximális ismétlése: 3x. Ezután új szűrőt kell vásárolni.
- A HEPA szűrőt tanácsosnak tartjuk évenként 2x kicserélni.
- A szűrők nem készültek mosogatógépben történő mosáshoz.

Nagyobb mértékű vagy olyan karbantartást, amelynél szükséges a készülék elektromos részeibe történő beavatkozás, csak szakszerviz végezhet!

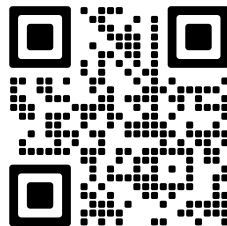

A garanciával és a termékjavítással kapcsolatos információkat a www.eta.cz/servis-eu weboldalon találja.

VII. ÖKOLÓGIA



Mérettől függően valamennyi csomagolóanyagra, komponensre és tartozékra rányomtatottak azon anyagok jelzéseit, amelyeket előállításukhoz használtak, illetve azok újrahasznosítási jelzéseit. A terméken, valamint a kísérő dokumentációban közzétett jelzések azt jelentik, hogy az elektromos vagy elektronikus termékeket nem szabad a kommunális hulladékkal együtt likvidálni. A helyes likvidálás céljából adja le azokat az arra kijelölt hulladékgyűjtő helyeken, ahol azokat ingyenesen átveszik. A termék helyes felszámolása értékes természeti forrásokat óvhat meg és segít a környezetre és az emberi egészségre kifejtett negatív hatásuk megelőzésében, amely a hulladékok helytelen felszámolása következményeként jelentkezhet. Ez a készülék hosszú élettartamú Li-Ion akkumulátorral felszerelt. A környezetvédelem érdekében a készülék üzemképessége után a lemerült akkumulátort megfelelő módon ki kell szerelni belőle, az erre kijelölt speciális gyűjtőhálózatok segítségével az akkumulátor és a készülék biztonságos felszámolása szükségeltetik. További részletekért forduljon a helyi önkormányzathoz vagy a legközelebbi hulladékgyűjtő helyhez.

Az akkumulátor eltávolítása

Az akkumulátor eltávolítását az 4. ábra utasításai szerint hajtsa végre.

VIII. MŰSZAKI ADATOK

A készülék érintésvédelmi osztálya	III.
Akkumulátor	10,8 V Li-Ion
Tömeg cca (kg)	1,21
Termék méretei (mm)	230 x 130 x 1032

Akusztikus zajszint szintje 77 dB(A) re 1pW.

A technikai specifikációk és modell szerinti esetleges tartozékok változtatásának jogát a gyártó fenntartja! Illusztratív képek.

A termék akkumulátorának kapacitása fokozatosan csökken. Az akkumulátor kapacitása a készülék normál használata során csökken, és a készülék elhasználódásának minősül. Az akkumulátor kapacitásának csökkenése nem minősül a készülék meghibásodásának.

A KÉSZÜLÉKEN, ANNAK CSOMAGOLÁSÁN VAGY ÚTMUTATÓJÁBAN TALÁLHATÓ FIGYELMEZTETÉSEK ÉS SZIMBÓLUMOK:

HOUSEHOLD USE ONLY. DO NOT IMMERSE IN WATER OR OTHER LIQUIDS.

Kizárólag háztartási használatra alkalmas. Ne merítse vízbe vagy más folyadékba.



TO AVOID DANGER OF SUFFOCATION, KEEP THIS PLASTIC BAG AWAY FROM BABIES AND CHILDREN. DO NOT USE THIS BAG IN CRIBS, BEDS, ARRANGES OR PLAYPENS. THIS BAG IS NOT A TOY.



Fulladásveszély. Tartsa a PE zacskót gyermekektől elzárt helyen. A zacskó nem játékszer. Ne használja ezt a zacskót bölcsőkben, kiságyakban, babakocsikban, vagy gyerek járókákban.



FIGYELMEZTETÉST



Olvassa el a használati utasítást



Leválasztható töltő egység

eta 5428

Handy Home

INSTRUKCJA OBSŁUGI

Drogi Kliencie, dziękujemy za zakupienie naszego produktu. Prosimy o zachowanie niniejszej instrukcji wraz z paragonem i w miarę możliwości z opakowaniem i zawartością opakowania.

I. OSTRZEŻENIA DOTYCZĄCE BEZPIECZEŃSTWA



POSTANOWIENIA OGÓLNE:

- Wskazówki zawarte w instrukcji obsługi należy przekazać innemu użytkownikowi urządzenia.
- Sprawdź, czy dane dotyczące napięcia podane na tabliczce odpowiadają napięciu w sieci elektrycznej. Wtyczkę przewodu zasilania należy podłączyć do prawidłowo uziemionego gniazdka!
- Z urządzenia mogą korzystać dzieci powyżej 8 roku życia, oraz osoby z ograniczonymi zdolnościami fizycznymi lub umysłowymi, a także nieposiadające wiedzy lub doświadczenia w użytkowaniu tego typu urządzeń pod warunkiem, że będą one nadzorowane lub zostaną poinstruowane na temat bezpiecznego korzystania z tego urządzenia oraz zagrożeń wiążących się z jego używaniem. Bawienie się urządzeniem jest zabronione dzieciom. Czyszczenie i konserwacja bez nadzoru dorosłych jest dzieciom zabroniona. Dzieci poniżej 8 lat muszą przebywać z dala od urządzenia i jego przewodu zasilającego USB-C.
- Aby uniknąć obrażeń, nie należy wkładać rąk/palców do szczotki obrotowej.
- Urządzenie nie ma własnego źródła ładowania, jest zaprojektowane do ładowania tylko ze źródła USB (zasilacz z wyjściem USB z napięciem wyjściowym =5,0 V i prądem wyjściowym, co najmniej 2000 mA), przed podłączeniem należy zapoznać się z instrukcjami producenta tych źródeł ładowania.
- Przed wymianą akcesoriów lub dostępnych części, które podczas używania poruszają się, przed montażem i demontażem, przed czyszczeniem lub utrzymaniem, jeżeli urządzenie jest pozostawiane bez nadzoru, lub po ukończeniu pracy, następnie zawsze urządzenie wyłączyć i odłączyć od zasilania.
- Urządzenie musi być ładowane tylko za pomocą bezpiecznego niskiego napięcia =5,0 V.
- Nigdy nie używaj urządzenia z uszkodzonym kablem USB-C, jeśli nie działa prawidłowo, upadł na ziemię i uległ uszkodzeniu lub wpadł do wody. W takich przypadkach należy oddać urządzenie do profesjonalnego serwisu w celu sprawdzenia jego bezpieczeństwa i prawidłowego działania.
- **OSTRZEŻENIE:** Podczas ładowania urządzenie musi być zasilane bezpiecznym niskim napięciem odpowiadającym oznaczeniu na urządzeniu.

- Nie używaj portów USB w innych urządzeniach (np. komputerze, laptopie, tablecie, telefonie komórkowym itp.) do zasilania urządzenia. Urządzenia te mogą nie być dobrane odpowiednio do poboru prądu przez urządzenie i mogą ulec uszkodzeniu.
- **Nigdy nie zanurzaj odkurzacza w wodzie (nawet częściowo) i chroń go przed wilgocią!**
- **Przed opróżnieniem pojemnika lub konserwacją należy najpierw wyłączyć urządzenie.**
- **Produktu nie pozostawiaj włączonego bez dozoru!**
- Nie ładuj akumulatora, z którego wycieka elektrolit.
- Przy wyjmowaniu akumulatora urządzenie musi być odłączone od zasilacza ładującego.
- To urządzenie zawiera baterie, które mogą być wymieniane wyłącznie przez przeszkolony personel.
- Podczas wyjmowania akumulatora (po zakończeniu żywotności urządzenia) urządzenie należy odłączyć od zasilania.
- Akumulatora nie wolno wrzucać do ognia. Niebezpieczeństwo wybuchu!
- W celu zapewnienia bezpieczeństwa i prawidłowego funkcjonowania urządzenia, należy używać wyłącznie oryginalnych części zamiennych i akcesoriów zatwierdzonych przez producenta.
- Nigdy nie używaj urządzenia do innych celów niż te, do których jest przeznaczony oraz w sposób opisany w niniejszej instrukcji. Nigdy nie używaj urządzenia do żadnych innych celów.
- Producent nie odpowiada za szkody spowodowane przez niepoprawne używanie urządzenia i akcesoriów. Za nieprawidłowe użytkowanie urządzenia jest między innymi uważane nieprzestrzeganie regularnej wymiany lub konserwacji wszelkich filtrów, jak opisano w rozdziale V, VI. jak również stosowanie nieoryginalnych filtrów, gdzie ze względu na ich własności, doszło do usterki lub uszkodzenia odkurzacza.

UŻYWANIE URZĄDZENIA:

- Produkt przeznaczony jest do stosowania w gospodarstwach domowych i podobnych miejscach (sklepy, biura i podobne miejsca pracy, hotele, motele i inne środowiska mieszkalne, w firmach świadczących usługi noclegowe ze śniadaniem)! Nie jest przeznaczone do użytku komercyjnego!
- Podczas obsługi z odkurzaczem, należy unikać kontaktu (np. **luźne ubranie, włosy, palce, biżuteria, bransolety**, itp.) z szczotką obrotową.
- Nie zostawiać włączonej końcówki podłogowej ze szczotką rotacyjną w jednym miejscu za długo! Mogłoby dojść do uszkodzenia odkurzonej powierzchni!
- Końcówka podłogowa z szczotką obrotową nie jest przeznaczona do zbierania zanieczyszczeń z dywanów z wysokim włosiem!
- **Nigdy nie należy używać odkurzacza lub dotykać zasilacza mokrymi rękami lub nogami!**
- **Nigdy nie używaj urządzenia (nie włączaj go) podczas ładowania!**
- Podczas ładowania akumulatora i po użyciu, należy zawsze odkurzacza wyłączyć.
- Nie odkurzaj mokrej lub wilgotnej wykładziny, nie używaj odkurzacza na zewnątrz! Przy przeniknięciu wilgoci do agregatu powstaje niebezpieczeństwo jego uszkodzenia i wycofanie z eksploatacji.
- Nie odkurzać wody, cieczy lub płynów agresywnych!
- Nie odkurzaj przedmiotów ostrych np. odłamków szkła, stłuczek, przedmiotów gorących, palnych, wybuchowych (np. **popiołu, palących się niedopałków papierosów, benzyny, rozpuszczalników a opary aerozoli**), ale ani smarów np. **tłuszczy, olejów**, środków żrących (np. **kwasów, rozpuszczalników**). Przy odkurzaniu takich przedmiotów może dojść do uszkodzenia worka na kurz, jak i odkurzacza.
- Podczas odkurzania bardzo drobnego pyłu mogą zostać zablokowane pory mikrofiltrów. Ograniczy się przepustowość powietrza i siła ssania słabnie. Konieczne jest zatem w tym przypadku wyczyścić filtry pyłowe lub wymienić lub opróżnić pojemnik na odpad nawet, jeśli nie jest jeszcze pełny. Nie wolno używać odkurzacza do zbierania zanieczyszczeń wytwarzanych podczas prac budowlanych / po pracach budowlanych, takich jak pył z płyt gipsowo – **kartonowych, drobny piasek, cement, pył budowlany, części tynku** itp. Podczas przenikania tych zanieczyszczeń / materiałów budowlanych luzem/ sypkich materiałów budowlanych do agregatu, istnieje ryzyko uszkodzenia i zakończenie użytkowania.

KABEL ZASILAJĄCY USB-C:

- Nigdy nie odkładaj przewodu zasilającego USB-C na gorące powierzchnie, ani nie pozostawiaj go zwisającego przez krawędź stołu lub blatu roboczego. W wyniku zahaczenia lub pociągnięcia za przewód np. przez dzieci może dojść do przewrócenia lub strącenia urządzenia a w konsekwencji tego do poważnego zranienia!
- Przewód zasilający USB-C nie może zostać uszkodzony przez ostre lub gorące przedmioty, otwarty ogień, nie może być zanurzany w wodzie lub przeginany przez ostre krawędzie.

ORIGINAL

 eta
VÝROBCE

Aby odkurzacz pracował bez usterki należy koniecznie używać testowanych mikrofiltrów zalecanych przez producenta.

II. WYPOSAŻENIE I AKCESORIA ODKURZYCZY

A – odkurzacz

- A1 – przycisk ON/OFF
- A2 – przełącznik mocy ssania
- A3 – sygnalizacja świetlna
- A4 – uchwyt
- A5 – szczotka przechylająca
- A6 – port ładowania USB-C

B – zbiornik na kurz

- B1 – przycisk blokady pojemnika na kurz
- B2 – filtr HEPA
- B3 – separator
- B4 – filtr piankowy
- B5 – spód na zawiasach
- B6 – przycisk blokady dna

C – końcówka podłogowa ze szczotką rotacyjną

- C1 – przycisk blokowania końcówki
- C2 – wyjmowana szczotka obrotowa
- C3 – blokada szczotki
- C4 – diody LED do oświetlenia obszaru przed odkurzaczem

D – metalowa rura ssąca / dysza szczelinowa

- D1 – przycisk blokady rury

E – nkabel zasilający USB

F – narzędzie do czyszczenia

III. PRZYGOTOWANIE ODKURZACZA

Usuń materiał pakowy, wyjmij odkurzacz i akcesoria.
Z urządzenia usuń wszystkie folie adhezyjne, naklejki lub papier.

MONTAŻ ODKURZACZE

Podczas montażu odkurzacza postępuj wg rysunku 1. W zależności od pożądanego zastosowania wybrać odpowiednie akcesoria (rys. 5). Podczas demontażu należy postępować w odwrotny sposób i odblokować elementy blokujące.

ŁADOWANIE AKUMULATORA

Przed ładowaniem wyłącz odkurzacz! Wybierz odpowiedni zasilacz (adapter), podłącz kabel zasilający USB E do odkurzacza do gniazda zasilania A6 i do zasilacza, a następnie do sieci elektrycznej. **Przed pierwszym użyciem akumulator należy ładować min. 4 godzin. Potem standardowy czas ładowania wynosi ok. 3-4 godzin** (w zależności od użytego adaptera). Stan i postęp ładowania jest wskazywany przez sygnał świetlny A3.

Ostrzeżenie

- Odkurzacz naładuj jak tylko moc ssania słabnie.
- Po skończeniu ciężkiej pracy lub w gorącym środowisku akumulator może być zbyt gorący do ładowania. Przed ładowaniem akumulator musi ostygnąć.

Sygnalizacja świetlna A3

Status	Znaczenie
Świeci na niebiesko	Wskazanie działania - niska moc ssania (MIN)
	Akumulator jest w pełni naładowany (po około 10 sekundach sygnalizacja gaśnie)
Świeci na fioletowo	Sygnalizacja działania - wysoka moc ssania (MAX)
6x migający niebieski	Akumulator jest rozładowany
Migający czerwony	Ładowanie w toku

CZAS PRACY

Nastawiona moc	Czas pracy *
MIN	Ok. 25 minut
MAX	Ok. 16 minut
* Uwaga: Podane czasy pracy opierają się na wynikach własnych testów firmy ETA i dotyczą tylko nowego i w pełni naładowanego akumulatora. W zależności od wieku i zużycia akumulatora czas pracy skraca się.	

IV. ZASTOSOWANIE ODKURZACZA (rys. 5)

Przed użyciem odkurzacz należy naładować wystarczająco.

STEROWANIE

Przycisk ON/OFF (A1) - włączenie/wyłączenie odkurzacza

Przełącznik mocy ssania (A2) - Ustawienie mocy ssania (niski/wysoki)

Uwaga

Odkurzacz jest zawsze włączony przy niskiej mocy ssania.

ZABEZPIECZENIE PRZED ZABLOKOWANIEM SZCZOTKI OBROTOWEJ

Jeśli szczotka obrotowa dyszy podłogowej **C** jest zablokowana, diody LED **C4** zgasną, a napęd szczotki zostanie zatrzymany. Silnik odkurzacza (ssanie) będzie nadal pracował.

Uwaga

W przypadku zapchania lub zablokowania szczotki obrotowej należy wyłączyć odkurzacz, usunąć przyczynę zapchania/zablokowania, a następnie kontynuować odkurzanie.

V. WYJĘCIE POJEMNIKA NA KURZ I FILTRU

WYJĘCIE POJEMNIKA NA KURZ

Przy wyjęciu pojemnika na kurz **B** postępuj wg rys. 2. Odkurzone zabrudzenia usuń z odpadami z gospodarstwa domowego. Pusty i wyczyszczony pojemnik włóż powrotem do odkurzacza.

WYJMOWANIE FILTRÓW

Aby wyjąć filtry, postępuj zgodnie z rysunkiem 2. Odwróć procedurę, aby włożyć nowe/ wyczyszczone filtry do odkurzacza.

VI. CZYSZCZENIE I KONSERWACJA

Uwagi

- Z punktu widzenia higienicznego zalecamy opróżnianie pojemnika i czyszczenie filtrów po każdym użyciu.
- Maksymalny efekt ssania osiągnąć można przy użyciu czystych filtrów i pustego pojemnika na kurz.
- Po każdym opróżnieniu pojemnika zalecamy wyczyszczenie filtrów.
- Podczas odkurzania bardzo drobnego pyłu, pory filtrów mogą się zatkać. Zmniejsza to przepływ powietrza i zmniejsza się siła ssania. Dlatego konieczne jest czyszczenie filtrów w tym przypadku, nawet jeśli pojemnik nie jest pełny.

Powierznię odkurzacza czyścić miękką, wilgotną ściereczką, nie używać szorstkich i agresywnych detergentów! Po każdym odkurzeniu skontroluj wizualnie, czy na szczotkach lub zbierakach nie przychwyciły się nieczystości. Jeżeli tak należy je usunąć.

Dysza podłogowa ze szczotką obrotową (C)

Usunąć zanieczyszczenia (zwłaszcza włosy, sierść zwierząt itp.), które pozostały na szczotce. Aby ułatwić czyszczenie, wyjąć szczotkę (rys. 3).

Pojemnik na kurz (B)

Powierznię i wewnątrz pojemnika **B** czyścić miękką, wilgotną ściereczką. Wydymać separator **B3**. Po przeprowadzeniu utrzymania wszystko dokładnie wysuszyć.

Filtr piankowy (B4)

Przepłucz filtr **B4** pod bieżącą wodą. Pozwól mu dokładnie wyschnąć przed ponownym użyciem.

Filtr HEPA (B2)

HEPA filtr wylotowy **B2** delikatnie wyklep lub przedmuchać. Jeśli zanieczyszczenie jest silnie filtr HEPA można spłukać pod bieżącą letnią wodą. Następnie pozostaw do całkowitego wyschnięcia.

Ostrzeżenie

- Do czyszczenia filtrów nie należy używać agresywnych środków piorących ani gorącej wody.
- **Jeśli zdecydujesz się filtr HEPA przemyć wodą, zmniejszą jego możliwości filtrowania.** Maksymalna liczba umycia filtra wynosi trzy. Następnie konieczne jest kupić nowy.
- Filtr HEPA powinien zostać wymieniany 2 razy w roku.
- Filtry nie są przeznaczone do mycia w zmywarce.

Rozległą konserwację lub konserwację, która wymaga ingerencji do wewnętrznej części urządzenia, może wykonać wyłącznie specjalistyczny serwis!

Nieprzestrzeganie wskazówek producenta powoduje utratę prawa do napraw!

Informacje dotyczące reklamacji i napraw produktów można znaleźć na stronie www.eta.cz/servis-eu.

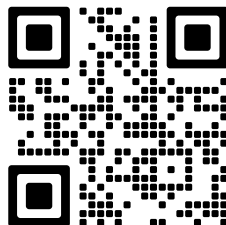

VII. EKOLOGIA



Jeżeli tylko pozwoliły na to rozmiary, na wszystkich elementach wydrukowano znaki materiałów zastosowanych do produkcji opakowań, komponentów i wyposażenia, jak również ich przetwarzania wtórnego. Symbole umieszczone na produktach lub w załączonej dokumentacji oznaczają, że zastosowanych elementów elektrycznych lub elektronicznych nie można poddawać utylizacji wraz z odpadem komunalnym. Produkt należy odnieść do specjalnych punktów zbiorczych, w których będą przyjęte bez opłaty. Dzięki poprawnej utylizacji pomogą Państwu zachować cenne źródła i pomogą w profilaktyce ewentualnych negatywnych wpływów na środowisko naturalne i zdrowie ludzkie. Niewłaściwy sposób utylizacji urządzenia może podlegać karze – zgodnie z przepisami krajowymi i międzynarodowymi. Urządzenie jest wyposażone w akumulator Li-Ion o długiej żywotności. Aby chronić środowisko jest wymagane po zakończeniu działania urządzenia wyładowany akumulator zdemontować i w odpowiedni sposób, poprzez specjalną sieć punktów zbiorczych, akumulator i urządzenie bezpiecznie zlikwidować. W celu uzyskania innych szczegółowych informacji dotyczących utylizacji należy zwrócić się do najbliższego urzędu lub punktu zbiorczego.

Wyjęcie akumulatora

Wyjąć akumulator zgodnie z instrukcjami na rys. 4.

VIII. DANE TECHNICZNE





Klasa izolacyjna odkurzacz	III.
Akumulator	10,8 V Li-Ion
Masa (kg) ok	1,21
Wymiary produktu (mm)	230 x 130 x 1032

Poziom hałasu 77 dB(A) re 1pW.

Zmiana specyfikacji technicznych i akcesoriów w zależności od modelu produktu jest zastrzeżona przez producenta.

Pojemność akumulatora produktu stopniowo maleje. Zmniejszenie pojemności akumulatora występuje podczas normalnego użytkowania urządzenia i jest uważane za zużycie urządzenia. Zmniejszenie pojemności akumulatora nie stanowi wady urządzenia.

OSTRZEŻENIA I SYMBOLE UŻYTE NA URZĄDZENIACH, OPAKOWANIACH LUB W INSTRUKCJI:

HOUSEHOLD USE ONLY. DO NOT IMMERSE IN WATER OR OTHER LIQUIDS.	
Tylko do zastosowania w gospodarstwie domowym. Nie zanurzać do wody lub innych cieczy.	
	TO AVOID DANGER OF SUFFOCATION, KEEP THIS PLASTIC BAG AWAY FROM BABIES AND CHILDREN. DO NOT USE THIS BAG IN CRIBS, BEDS, CARRIAGES OR PLAYPENS. THIS BAG IS NOT A TOY.
	Niebezpieczeństwo uduszenia. Tego worka nie należy używać w kołyskach, łóżeczkach, wózkach lub kojcach dziecięcych. Torebkę z PE położyć w miejscu będącym poza zasięgiem dzieci. Torebka nie służy do zabawy!
	OSTRZEŻENIE
	Zapoznaj się z instrukcją obsługi
	Zdemowana jednostka zasilająca

eta 5428**Handy Home****BEDIENUNGSANLEITUNG**

Sehr geehrter Kunde, wir bedanken uns, dass Sie unser Produkt gekauft haben. Bewahren Sie diese Bedienungsanleitung zusammen mit der Garantiebescheinigung und wenn möglich auch mit der Verpackung und deren Inhalt auf.

I. SICHERHEITSHINWEISE**ALLGEMEINE BESTIMMUNGEN:**

- Die Anweisungen der Anleitung betrachten Sie als Teil des Elektrogerätes und übergeben Sie die Anleitung an jeden weiteren Nutzer.
- Überprüfen Sie, ob die Angabe auf dem Typenschild der Spannung in ihrer elektrischen Steckdose entspricht. Es ist notwendig den Stecker des Netzteils nur zur Steckdose einer solchen elektrischen Installation anzuschließen, die den entsprechenden Normen entspricht.
- Dieses Gerät darf von Kindern im Alter von mehr als 8 Jahren oder Personen mit eingeschränkten physischen oder mentalen Fähigkeiten oder mit unzureichenden Erfahrungen und Kenntnissen genutzt werden, wenn sie unter Aufsicht sind oder über die Nutzung des Gerätes auf eine sichere Art und Weise angewiesen wurden und sich eventueller Gefahren bewusst sind. Es muss gesichert werden, dass Kinder mit dem Gerät nicht spielen. Reinigung und Wartung darf von Kindern unter 8 Jahren und ohne Aufsicht nicht durchgeführt werden. Kinder unter 8 Jahren müssen sich vom Gerät und seinem USB-C-Stromkabel fernhalten.
- Wegen Unfallvorbeugung stecken Sie Ihre Hände und Finger nicht in die Rotationsbürste.
- Das Gerät hat keine Stromversorgung, es ist zum USB-Laden bestimmt (USB-Adapter mit Ausgangsspannung =5,0 V und Ausgangsstrom min. 2000 mA), vor der Verbindung wenden Sie die Aufmerksamkeit den Herstellerinstruktionen dieser Quellen zu.
- Vor dem Zubehöraustausch oder Austausch der zugänglichen Teilen, die sich während des Gebrauchs bewegen, vor der Montage und Demontage, vor der Reinigung oder Wartung, wenn Sie das Gerät unbeaufsichtigt lassen oder nach Abschluss der Arbeiten, immer das Gerät ausschalten und von der Netzversorgung abschalten.
- Das Gerät muss nur mit sicherer Kleinspannung von =5,0 V versorgt werden.

- Benutzen Sie das Gerät niemals mit einem beschädigten USB-C-Kabel, wenn es nicht ordnungsgemäß funktioniert, auf den Boden gefallen ist und beschädigt wurde oder ins Wasser gefallen ist. Bringen Sie das Gerät in solchen Fällen zu einem professionellen Servicecenter, um die Sicherheit und korrekte Funktion zu überprüfen.
- **WARNUNG:** Das Gerät muss nur bei einer sicheren kleinen Spannung, die der Markierung am Gerät entspricht, aufgeladen werden.
- Verwenden Sie keine USB-Anschlüsse an anderen Geräten (z. B. Computer, Laptop, Tablet, Mobiltelefon usw.), um das Gerät mit Strom zu versorgen. Diese Geräte sind möglicherweise nicht für den Stromverbrauch des Geräts ausgelegt und könnten beschädigt werden.
- **Tauchen Sie den Staubsauger niemals in Wasser (auch nicht teilweise) und schützen Sie ihn vor Feuchtigkeit!**
- **Vor jeglichem Umgang mit den Behältern oder vor der Wartung schalten Sie das Gerät immer aus!**
- **Lassen Sie das Gerät nicht ohne Aufsicht laufen!**
- Laden Sie einen solchen Akku nicht auf, von dem Elektrolyt austritt.
- Beim Demontieren des Akkus muss das Gerät vom Netzteil getrennt sein.
- Dieses Gerät enthält Batterien, die nur von geschulten Personen ausgetauscht werden können.
- Bei der Entnahme des Akkus (nach Ende der Gerätelebensdauer) muss das Gerät vom Stromnetz getrennt werden.
- Während eines normalen Betriebs werden die Akkus nicht entnommen. Entnehmen Sie den Akku nur, wenn das Gerät entsorgt werden soll (siehe Abs. **VII. ÖKOLOGIE**).
- Um richtige Funktion und Sicherheit zu gewährleisten, verwenden Sie nur Originalteile und das durch den Hersteller genehmigte Zubehör.
- Verwenden Sie dieses Gerät samt seines Zubehörs nur zu Zwecken, zu denen es bestimmt wurde, wie in dieser Anleitung beschrieben. Verwenden Sie das Gerät zu keinen anderen Zwecken.
- Eventuelle Texte und Bilder in Fremdsprachen auf den Verpackungen oder auf dem Gerät sind am Ende der jeweiligen Sprachversion übersetzt und erklärt.
- Der Hersteller ist für die Schäden, die durch unrichtige Nutzung des Gerätes verursacht werden, im Falle der Nicht-Einhaltung der oben aufgeführten Sicherheitsvorschriften nicht verantwortlich. Als unrichtige Verwendung wird unter anderem das Nicht-Einhalten des regelmäßigen Umtausches und der Wartung sämtlicher Filter laut Anweisungen im Kapitel **V, VI**, sowie die Verwendung von nicht originellen Filtern, infolge deren Eigenschaften es zur Panne oder Beschädigung des Staubsaugers gekommen ist, angesehen.

VERWENDUNG DES GERÄTES:

- Das Gerät ist ausschließlich zur Nutzung in den Haushalten und zu ähnlichen Zwecken (Geschäfte, Büros und ähnliche Arbeitsstellen, Hotels, Motels und andere Wohnräume, in Betrieben mit Bed-and-Breakfast-Service) bestimmt! Es ist nicht zu kommerziellen Zwecken bestimmt!
- Beim Umgang mit dem Gerät vermeiden Sie jeglichen Kontakt (z.B. **durch freihängende Bekleidung, Haare, Finger, Schmuck, Armband** usw.) mit der Rotationsbürste.
- Lassen Sie den Bodenstutzen nicht zu lange an einer Stelle eingeschaltet! Dies könnte die zu saugende Oberfläche beschädigen!
- Die Staubsaugerdüse mit der Rotationsbürste eignet sich nicht zum Staubsaugen vom Schmutz an Teppichen mit langem Haar!
- **Verwenden Sie den Staubsauger und betasten Sie den Netzteil nie mit feuchten Händen oder Füßen!**

- **Benutzen Sie das Gerät niemals während des Ladevorgangs!**
- **Staubsaugen Sie nie ohne richtig installiertes Filtersystem oder Mikrofilter.**
- Beim Aufladen des Akkus und nach der Verwendung schalten Sie das Gerät immer aus.
- Führen Sie das Aufladen des Akkus bei üblicher Raumtemperatur durch und lassen Sie den Akku nicht bei Temperaturen, die höher als 50 °C sind. Somit beugt man der Beschädigung des Akkus vor.
- Kommt es zur Verstopfung der Öffnungen/Teile für die Luftleitung, schalten Sie das Gerät aus und entfernen Sie die Ursache der Verstopfung.
- Staubsaugen Sie keine feuchten oder nassen Bodenbeläge, verwenden Sie den Staubsauger nicht in Außenräumen! Beim Eindringen von Nässe ins Aggregat entsteht Beschädigungsgefahr und Betriebsunterbrechung.
- Saugen Sie kein Wasser, Flüssigkeiten oder aggressive Flüssigkeiten ein!
- Saugen Sie keine scharfen Gegenstände (z.B. **Glas, Glasscherben**), heiße, entflammbare, sprengende Gegenstände (z.B. **Asche, brennende Zigarettenreste, Benzin, Lösemittel und Aerosol-Dämpfe**), Schmiermittel (**Fette, Öle**), Ätzmittel (z.B. **Säuren, Lösemittel**) ein. Durch Einsaugen dieser Gegenstände kann es zur Beschädigung des Filters, ev. des Gerätes kommen.
- Beim Staubsaugen von Feinstaub können sich die Filterporen verstopfen. Damit verringern sich die Luftdurchgängigkeit und die Saugleistung. Deshalb ist es wichtig, in einem solchen Fall die Filter zu reinigen, obwohl der Behälter noch nicht voll ist. Verwenden Sie das Gerät nicht zum Einsaugen von Schmutz, der bei oder nach Bearbeiten entsteht, wie **Gipskartonstaub, feiner Sand, Zement, Baustellenstaub, Verputzteile** u.a. Beim Eintritt dieser Schmutzteile / Schütt-Baumaterial ins Aggregat entsteht Risiko seiner Beschädigung und einer Betriebsstörung.
- **Das Gerät darf nicht in feuchten oder nassen Bedingungen, in Räumen mit Brandgefahr oder Explosionsgefahr** (Räume, in denen Chemikalien, Treibstoffe, Öle, Farben und andere entflammbare, oder flüchtige Stoffe gelagert werden) verwendet werden.

USB-C-STROMKABEL:

- Legen Sie den USB-C-Versorgungskabel nie auf heiße Oberflächen, sowie lassen Sie sie nicht über den Rand des Tisches oder der Arbeitsplatte hängen. Durch Anstreifen oder Ziehen am Kabel z.B. seitens der Kinder kann es zum Umkippen oder Herunterziehen des Gerätes und dadurch zur schwerwiegenden Verletzung kommen!
- Der USB-C-Kabel darf nicht durch scharfe oder heiße Gegenstände, offenes Feuer beschädigt werden, dieser darf nicht ins Wasser eingetaucht werden sowie über scharfe Kanten gebogen werden.

ORIGINAL
eta
VÝROBCE

Für einen störungsfreien Betrieb des Staubsaugers ist es notwendig die getesteten, durch den Hersteller empfohlenen Filter zu verwenden.

II. AUSSTATTUNG UND ZUBEHÖR DES STAUBSAUGERS

A – Staubsauger

- A1 – Taste EIN/AUS
- A2 – Saugleistungsschalter
- A3 - Lichtsignalisierung
- A4 – Halter
- A5 - Kippbürste
- A6 - USB-C-Ladestecker

B – Schmutzbehälter

- B1 - Verriegelungstaste für Staubbehälter
- B2 – HEPA-Filter
- B3 – Trenner
- B4 – Schaumstofffilter
- B5 – Klappboden
- B6 – Bodenarretierungstaste

C – Saugdüse mit Rotationsbürste

- C1 – Verriegelungstaste - Saugdüse
- C2 - Abnehmbare rotierende Bürste
- C3 – Verriegelung - Bürste
- C4 – LED-Dioden zur Beleuchtung des Raumes vor dem Staubsauger

D – Metall-Saugrohr / Fugendüse

- D1 – Schlauchverriegelungsknopf

E – USB-Netzkabel

F – Reinigungsteil

III. VORBEREITUNG DES GERÄTES

Entfernen Sie jegliches Verpackungsmaterial, entnehmen Sie das Gerät und das Zubehör. Entfernen Sie vom Gerät alle eventuellen Adhäsionsfolien, Selbstkleber und Papier.

GERÄT ZUSAMMENSTELLEN

Beim Zusammenstellen des Gerätes gehen Sie nach dem Bild 1 vor. Je nach der erwünschten Verwendung wählen Sie geeignetes Zubehör (Bild 5). Bei der Demontage gehen Sie umgekehrt vor und lösen Sie dabei verriegelte Elemente.

AUFLADEN DES AKKUS

Schalten Sie das Gerät vor dem Aufladen aus! Wählen Sie ein geeignetes Netzteil (Adapter), verbinden Sie das USB-Netzkabel **E** des Staubsaugers mit dem Netzstecker **A6** und dem Netzteil und schließen Sie es dann an das Stromnetz an. Das Netzteil sollte an das Stromnetz angeschlossen sein. **Vor der ersten Verwendung ist es notwendig den Akku mindestens 4 Stunden aufzuladen. Danach beträgt die standardmäßige Ladezeit etwa 3-4 Stunden** (abhängig vom verwendeten Adapter). Der Ladestatus und -fortschritt wird durch das Lichtsignal **A3** angezeigt.

Hinweis

- Lassen sie das Gerät aufladen, sobald die Saugleistung schwächer wird.
- Nach dem Ende einer anstrengenden Arbeit oder wenn es heiß ist, kann der Akku zu heiß zum Aufladen sein, lassen Sie den Akku vor dem Aufladen abkühlen.

A3 Lichtsignalisierung	
Status	Bedeutung
Blaues leuchten	Betriebssignal - niedrige Saugleistung (MIN)
	Akku ist vollständig aufgeladen (nach etwa 10 Sekunden erlischt die Signalisierung)
Lila leuchten	Betriebssignal - hohe Saugleistung (MAX)
6-mal blaues blinken	Akku ist leer
Rotes blinken	Akku wird geladen

BETRIEBSZEITEN

Eingestellte Leistung	Betriebszeit *
MIN	Ca. 25 Min.
MAX	Ca. 16 Min.
* Bemerkung: Die angegebenen Betriebszeiten basieren auf den internen Tests von ETA und gelten nur für einen neuen und voll aufgeladenen Akku. Je nach Alter und Verschleiß des Akkus verringert sich die Betriebszeit.	

IV. VERWENDUNG DES GERÄTES (Abb. 5)

Lassen Sie das Gerät vor der Verwendung genügend aufladen.

BEDIENUNG

Taste EIN/AUS (A1) - Einschalten/Ausschalten des Staubsaugers

Saugleistung-Schalter (A2) - Einstellung der Saugkraft (Niedrig/Hoch)

Achtung

Schalten Sie den Staubsauger immer mit geringer Saugleistung ein.

SCHUTZ GEGEN BLOCKIERUNG DER ROTIERENDEN BÜRSTE

Wenn die rotierende Bürste der Bodendüse **C** blockiert ist, erlöschen die LEDs **C4** und der Bürstenantrieb stoppt. Der Staubsaugermotor (Saugen) läuft weiter.

Hinweis

Wenn die rotierende Bürste verstopft oder blockiert ist, schalten Sie den Staubsauger aus, beseitigen Sie die Ursache der Verstopfung/Blockierung und setzen Sie den Saugvorgang fort.

V. ENTNEHMEN DES STAUBBEHÄLTERS UND DES FILTERS

DEMONTIEREN DES STAUBBEHÄLTERS

Beim Demontieren des Staubbehälters **B** gehen Sie nach dem Bild 2 vor. Entsorgen Sie den aufgesaugten Schmutz zusammen mit dem Restmüll. Stecken Sie den entleerten und sauberen Behälter mit dem anderen Ende zurück in den Staubsauger.

HERAUSNAHME DES FILTERS

Gehen Sie beim Herausnehmen der Filter wie in Abb. 2 gezeigt vor. Setzen Sie die neuen/ gereinigten Filter in umgekehrter Reihenfolge in den Staubsauger ein.

VI. REINIGUNG UND WARTUNG

Bemerkungen

- Aus hygienischer Sicht empfehlen wir die Boxentleerung und Filterreinigung nach jedem Gebrauch durchzuführen.
- Die maximale Saugleistung wird immer mit saubereren Filtern und leerer Filterbox erreicht.
- Nach jeder Entleerung der Filterbox sind die Filter zu reinigen.
- Beim Saugen von sehr feinem Staub können die Filterporen schneller verstopfen. Dadurch wird der Luftdurchgang reduziert und die Saugleistung wird schwach. Deshalb sind die Filter in einem solchen Falle zu reinigen, obwohl die Box noch nicht voll ist.

Pflegen Sie die Oberfläche des Staubsaugers und des Netzteiles mit einem weichen, feuchten Tuch, verwenden Sie keine groben oder aggressiven Reinigungsmittel! Nach dem Staubsaugen kontrollieren Sie visuell, ob an den Bürsten oder Sammelteilen keine Schmutzpartikel fest aufgeklebt sind und entfernen Sie sie.

Fußbodendüse mit Rotationsbürste (C)

Entfernen Sie den Schmutz (besonders Haare, Tierhaare, u.a.), die in der Bürste aufgefangen wurden. Zur einfacheren Reinigung können Sie die Bürste demontieren (Abb. 3).

Staubbehälter (B)

Oberfläche sowie Innenraum von Box **B** sind mit feuchtem Tuch zu behandeln. Separator **B3** ausblasen. Danach gründlich trocknen lassen.

Schaumstofffilter (B4)

Spülen Sie den Filter **B4** unter fließendem Wasser aus. Lassen Sie ihn gründlich trocknen, bevor Sie ihn wieder verwenden.

HEPA-Filter (B2)

Klopfen Sie den Schmutz vom HEPA-Filter **B2** oder pusten Sie ihn vorsichtig ab (wir empfehlen dies außerhalb von Wohnräumen durchzuführen). Bei starker Verschmutzung können Sie den HEPA-Filter unter laufendem lauwarmem Wasser abspülen. Lassen Sie ihn anschließend richtig abtrocknen.

Hinweis

- Zur Filterreinigung benutzen Sie keine aggressiven Wasch- oder Reinigungsmittel sowie heißes Wasser.
- **Wenn Sie sich entschieden, den HEPA-Filter mit Wasser zu waschen, reduziert es sein Filtrationsvermögen.**
- Der Filter darf maximal dreimal gewaschen werden. Danach muss ein neuer gekauft werden.
- Wir empfehlen den HEPA-Filter zweimal pro Jahr umzutauschen.
- Die Filter sind nicht zum Waschen im Geschirrspüler vorgesehen.
- Eine Unterlassung der Reinigung und des eventuellen Austausches der Filter kann die Störung des Staubsaugers zur Folge haben!

Wartungsarbeiten mit umfangreicheren Charakter bzw. Arbeiten, die einen Eingriff in das Geräteinnere erfordern, muss ein Fachservice ausführen!

Der Hersteller behält sich unbedeutende Abweichungen von der Standardausführung, die keinen Einfluss auf die Funktion des Produkts haben, vor.

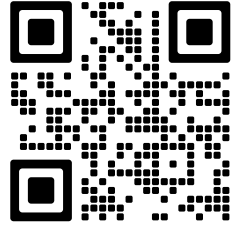

Informationen zu Produktreklamationen und Reparaturen finden Sie unter www.eta.cz/servis-eu.

VII. UMWELTSCHUTZ



Sofern es die Maße zulassen, sind alle Teile des Gerätes, die Verpackung, Komponenten und das Zubehör mit dem verwendeten Material sowie auch deren Recycling gekennzeichnet. Die am Produkt oder in der Begleitdokumentation aufgeführten Symbole bedeuten, dass die verwendeten elektrischen bzw. elektronischen Produkte nicht zusammen mit kommunalem Abfall entsorgt werden dürfen. Geben Sie diese zum Zweck deren richtiger Entsorgung in dafür bestimmten Wertstoffsammelstellen ab, wo diese kostenlos entgegengenommen werden. Durch eine richtige Entsorgung dieser Produkte tragen Sie dazu bei, wertvolle Rohstoffe zu erhalten und vorbeugend negative Auswirkungen auf die Umwelt und die menschliche Gesundheit zu vermeiden, was die Folgen einer falschen Entsorgung von Abfällen sein könnten. Fordern Sie weitere Einzelheiten von Ihrer örtlichen Behörde bzw. von der nächstliegenden Wertstoffsammelstelle an. Bei einer falschen Entsorgung dieser Art von Abfall können im Einklang mit den nationalen Vorschriften Geldstrafen verhängt werden. Dieses Gerät ist mit einem Li-Ion-Akku mit langer Lebensdauer ausgestattet. Zum Umweltschutz ist der entladene Akku nach dem Ende der Lebensdauer des Gerätes aus dem Gerät zu demontieren und der Akku und das Gerät sind in geeigneter Weise mittels der dazu vorgesehenen speziellen Sammeldienstleistungen sicher zu entsorgen.

Demontage des Akkus

Der Akku ist laut den Anweisungen auf Abb. 4 herauszunehmen.

VIII. TECHNISCHE ANGABEN

Gerät der Schutzklasse	III.
Akkumulator	10,8 V Li-Ion
Gewicht (kg) ca.	1,21
Abmessungen ca. (L x V x H) (mm)	230 x 130 x 1032

Der deklarierte Schalleistungspegel beträgt 77 dB(A) re 1pW.

Änderung der technischen Spezifikation und des Inhaltes des eventuellen Zubehörs laut Produktmodell durch den Hersteller vorbehalten.

Die Batteriekapazität des Produkts nimmt allmählich ab. Die Verringerung der Batteriekapazität erfolgt bei normalem Gebrauch des Geräts und wird als Abnutzung des Geräts betrachtet. Eine Verringerung der Batteriekapazität ist kein Gerätedefekt.

AUF DEM GERÄT, DEN VERPACKUNGEN ODER IN DER ANLEITUNG VERWENDETE HINWEISE UND SYMBOLE.

HOUSEHOLD USE ONLY. DO NOT IMMERSE IN WATER OR OTHER LIQUIDS.

Nur zum Gebrauch im Haushalt. Nicht in Wasser oder andere Flüssigkeiten tauchen.



TO AVOID DANGER OF SUFFOCATION, KEEP THIS PLASTIC BAG AWAY FROM BABIES AND CHILDREN. DO NOT USE THIS BAG IN CRIBS, BEDS, CARRIAGES OR PLAYPENS. THIS BAG IS NOT A TOY.



Erstickengefahr. Verwenden Sie diesen Beutel nicht in Wiegen, Kinderbetten, Kinderwagen oder Kindergittern. Legen Sie den PE-Beutel außerhalb der Reichweite von Kindern ab. Der Beutel ist kein Spielzeug.



HINWEIS



Lesen Sie die Bedienungsanleitung



Abnehmbarer Netzteil

Hersteller/ Inverkehrbringer: ETA a.s., Křižíkova 148/34, Karlín, 18600 Praha 8 CZECH REPUBLIK.

Service: Omega electric GmbH, Servicezentrale, Industriering 2, D- 04626 Schmölln.
Bei Fragen zu Reparaturen und Bestellung von Ersatzteilen wenden Sie sich bitte an unsere deutsche Servicezentrale:

Tel.: 034491/58860, Fax: 034491/5886189, E-Mail: info@eta-hausgeraete.de

eta

© DATE 25/03/2025
e.č. 10/2025

**Výrobce / Výrobca / Producer /
Gyártó / Producent / Hersteller:**
ETA a. s., náměstí Práce 2523, 760 01 Zlín, CZ,
info@eta.cz

