

Vysoušeč vlasů • NÁVOD K OBSLUZE **CZ** 3-7

Sušič vlasov • NÁVOD NA OBSLUHU **SK** 8-12

Hair dryer • USER MANUAL **EN** 13-16

Hajszárító • HASZNÁLATI ÚTMUTATÓ **HU** 17-21

Suszarka do włosów • INSTRUKCJA OBSŁUGI **PL** 22-25

Haartrockner • BEDIENUNGSANLEITUNG **DE** 26-31

# Fenité Exclusive



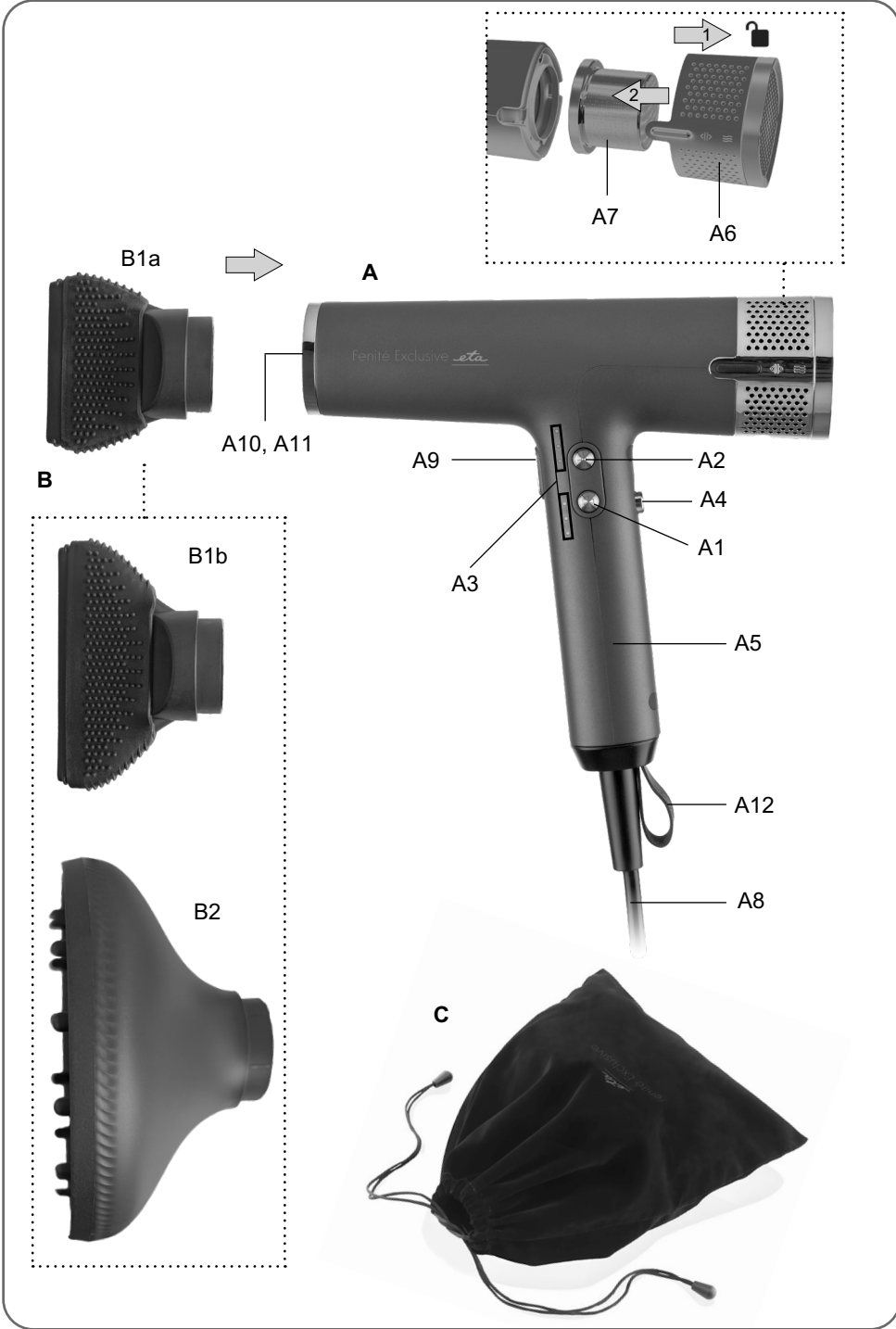

**NÁVOD K OBSLUZE**

Vážený zákazníku, děkujeme Vám za zakoupení našeho produktu. Před uvedením tohoto přístroje do provozu si velmi pozorně přečtěte návod k obsluze a tento návod spolu s pokladním dokladem a podle možnosti i s obalem a vnitřním obsahem obalu dobře uschovejte.

**I. BEZPEČNOSTNÍ UPOZORNĚNÍ**

- Před prvním uvedením do provozu si pečlivě přečtěte návod k obsluze, prohlédněte vyobrazení a návod si uschovejte pro budoucí použití. Instrukce v návodu považujte za součást spotřebiče a postupte je jakémukoliv dalšímu uživateli spotřebiče.
- Zkontrolujte, zda údaj na typovém štítku odpovídá napětí ve Vaší elektrické zásuvce. Vidlici napájecího přívodu je nutné připojit pouze do zásuvky elektrické instalace, která odpovídá příslušným normám.
- Tento spotřebič mohou používat děti ve věku 8 let a starší a osoby se sníženými fyzickými, smyslovými či mentálními schopnostmi nebo nedostatkem zkušeností a znalostí, pokud jsou pod dozorem nebo byly poučeny o používání spotřebiče bezpečným způsobem a rozumí případným nebezpečím. Děti si se spotřebičem nesmějí hrát. Čištění a údržbu prováděnou uživatelem nesmějí provádět děti, pokud nejsou starší 8 let a pod dozorem. Děti mladší 8 let se musí držet mimo dosah spotřebiče a jeho přívodu.
- Před výměnou příslušenství nebo přístupných částí, před montáží a demontáží, před čištěním nebo údržbou, nebo po ukončení práce, spotřebič vypněte a odpojte od el. sítě vytažením vidlice napájecího přívodu z el. zásuvky!
- Jestliže je napájecí přívod tohoto spotřebiče poškozen, musí být nahrazen výrobcem, jeho servisním technikem nebo podobně kvalifikovanou osobou, aby se tak zabránilo vzniku nebezpečné situace.
- Pro zabezpečení doplňkové ochrany doporučujeme instalovat do el. obvodu napájení koupelny proudový chránič (RCD) se jmenovitým vybavovacím proudem nepřevyšujícím 30 mA. Požádejte o radu revizního technika, případně elektrikáře.
- Pokud se spotřebič používá v koupelně, je nutné ho odpojit po použití od el. sítě vytažením vidlice napájecího přívodu z el. zásuvky, protože v blízkosti vody představuje nebezpečí, i když je spotřebič vypnutý.
- Nepoužívejte tento spotřebič blízko vody.
- Nikdy spotřebič nepoužívejte pokud má poškozený napájecí přívod nebo vidlici, pokud nepracuje správně, upadl na zem a poškodil se, nebo spadl do vody. V takových případech zanechte spotřebič do odborné elektroopravy k prověření jeho bezpečnosti a správné funkce.
- Vždy odpojte spotřebič od napájení, pokud ho necháváte bez dozoru a před montáží, demontáží nebo čištěním.

- **POZOR** – Spotřebič není určen pro činnost prostřednictvím vnějšího časového spínače, dálkového ovládání nebo jakékoli jiné součásti, která spíná spotřebič automaticky, protože existuje nebezpečí vzniku požáru, pokud by byl spotřebič zakryt nebo nesprávně umístěn v okamžiku uvedení spotřebiče do činnosti.
- Spotřebič, jeho kabel ani zástrčka se nesmí ponořit do vody nebo jiných tekutin a nesmí se používat na místech, kde by mohly spadnout do vany, umyvadla nebo bazénu. Pokud by přesto spotřebič spadl do vody, nevytahujte jej! Nejdříve odpojte vidlici napájecího přívodu z el. zásuvky a až poté spotřebič vyjměte. V takových případech zanechte spotřebič do odborného servisu k prověření jeho bezpečnosti a správné funkce.
- Spotřebič, jeho kabel ani zástrčku nikdy neponořujte do vody (ani částečně). Zároveň zabraňte jejich polití.
- **Spotřebič je určen pouze pro použití v domácnostech a podobné účely! Není konstruován pro použití v kadeřnickém salónu nebo jiné komerční použití!**
- **Vidlici napájecího přívodu nezasunujte do el. zásuvky a nevytahujte z el. zásuvky mokřma rukama a taháním za napájecí přívod!**
- **Ohned po použití spotřebiče vypněte, odpojte od el. sítě a nechejte vychladnout. Poté jej uložte na bezpečné suché místo, mimo dosah dětí.**
- **Spotřebič nenechávejte v chodu bez dozoru!**
- Udržujte dostatečnou vzdálenost cca 10 cm mezi vlasy a vstupem vzduchu. Udržujte také vzdálenost 3 cm mezi vlasy a výstupem vzduchu.
- Spotřebič neodkládejte na horké tepelné zdroje (např. kamna, sporák, radiátor atd.).
- **Spotřebič nesmí být používán ve vlhkém nebo mokřmém prostředí a v jakémkoliv prostředí s nebezpečím požáru nebo výbuchu** (prostory kde jsou skladovány chemikálie, paliva, oleje, plyny, barvy a další hořlavé, případně těkavé, látky).
- Žádná část spotřebiče se nesmí dostat do styku s místy citlivými na teplo (např. **oči, uši, krk** atd.).
- **Při manipulaci s nástavci a spotřebičem během vysoušení dbejte zvýšené opatrnosti (mohou být horké).**
- Při prvním zapnutí může dojít ke krátkému a mírnému zakouření, které není závadou a není důvodem k reklamaci spotřebiče.
- Otvory pro průchod vzduchu se nesmí zakrývat. Nepokládejte též zapnutý spotřebič na měkké povrchy (např. **postel, ručníky, povlečení, koberce**), mohlo by dojít k zakrytí otvoru. Je třeba zabránit tomu, aby do otvorů vnikl prach, vlasy, vlákna atd.
- Do otvorů nevsunujte ani nevhazujte žádné předměty.
- Když se spotřebič přehřeje, vstoupí v činnost automatická tepelná pojistka a přeruší přívod proudu. Pokud k tomu dojde, spotřebič vypněte a vytáhněte vidlici přívodu z el. zásuvky. Odstraňte případné viditelné překážky bránící toku vzduchu a nechejte spotřebič vychladnout. (Světelná signalizace teploty bude blikat).
- Napájecí přívod nesmí být poškozen ostrými nebo horkými předměty, otevřeným plamenem, nesmí se ponořit do vody ani ohýbat přes ostré hrany.
- Zabraňte tomu, aby přívodní kabel volně visel přes hranu pracovní desky, kde by na něho mohly dosáhnout děti.
- Neovíňte napájecí přívod kolem spotřebiče, prodlouží se tak jeho životnost.
- V případě potřeby použití prodlužovacího přívodu je nutné, aby nebyl poškozen a vyhovoval platným normám.
- Případné texty v cizím jazyce a obrázky uvedené na obalech, nebo výrobku, jsou přeloženy a vysvětleny na konci této jazykové mutace.

- Tento spotřebič včetně jeho příslušenství používejte pouze pro účel, pro který je určen tak, jak je popsáno v tomto návodu. Spotřebič nikdy nepoužívejte pro žádný jiný účel.
- **VAROVÁNÍ:** Při nesprávném používání spotřebiče, které není v souladu s návodem k obsluze, existuje riziko poranění.
- Výrobce neručí za škody způsobené nesprávným zacházením se spotřebičem a příslušenstvím (např. **úraz el. proudem, požár, popálení, poškození vlasů**) a není odpovědný za spotřebič v případě nedodržení výše uvedených bezpečnostních upozornění.

## II. POPIS SPOTŘEBIČE

### A – vysoušeč

- A1 – přepínač intenzity toku vzduchu
- A2 – přepínač teploty vzduchu
- A3 – světelná signalizace nastavení rychlosti a teploty
- A4 – spínač ZAPNUTÍ/VYPNUTÍ (I - zapnuto / O - vypnuto)
- A5 – rukojeť
- A6 – odnímatelná sací mřížka
- A7 – filtr
- A8 – napájecí přívod
- A9 – tlačítko studeného vzduchu (stisknutím a držením dojde ke snížení teploty vzduchu pro rychlé ochlazení a fixaci vlasů; uvolněním tlačítka se režim deaktivuje)
- A10 – výstup vzduchu
- A11 – ionizátor
- A12 – poutko na zavěšení

### B – nástavec

- B1 – a – koncentrátor **QUICK Dry** (díky koncentrovanému paprsku proudu vzduchu umožňuje rychlé vysoušení vlasů.)
  - b – tvarovací nástavec (díky svému tvaru se širším rozptylem umožňuje jednoduchou úpravu vlasů dle vlastních preferencí.)
- B2 – difúzér (slouží k tvarování účesu; je třeba vyvarovat se těsného kontaktu s pokožkou hlavy, jinak může dojít k přesušení vlasů)

### C – cestovní pytlík

## III. POKYNY K OBSLUZE

Odstraňte veškerý obalový materiál a vyjměte vysoušeč s příslušenstvím. Vidlici napájecího přívodu **A8** zasuňte do elektrické zásuvky. Zvolený nástavec **B** jednoduše nasuňte na vysoušeč (magnet sám zajistí přichycení nástavce). Spotřebič pomocí spínače **A4** zapněte přesunutím do polohy **I** a tisknutím tlačítek **A1** a **A2** zvolte požadované parametry teploty a vzduchu.

### Světelná signalizace A3

	A3	Chování	Význam
Teplota		nesvíí	chladný vzduch
	•	svíí	nízká teplota
	••	svíí	střední teplota
	•••	svíí	vysoká teplota
Intenzita foukání	•	bliká	nejnižší intenzita foukání
	•	svíí	nízká intenzita foukání
	••	svíí	střední intenzita foukání
	••••	svíí	vysoká intenzita foukání

## Funkce paměti

Fén si pamatuje poslední nastavení. Po zapnutí se tedy fén zapne s posledním nastavením rychlosti a teploty, se kterým byl vypnut.

## Vysoušení vlasů

Pro rychlé vysoušení vlasů nastavte rychlost a teplotu na max. úroveň. Pro vysoušení krátkých vlasů nebo pro dosoušení vlasů zvolte nižší nastavení přepínačů. Vycházející vzduch nasměrujte na vlasy, přičemž držte vysoušeč za rukojeť ve vzdálenosti asi 10 až 15 cm od hlavy a rovnoměrně s ním pohybuje.

Při vysoušení proudem horkého vzduchu vytřepejte pomocí kartáče nebo prstů přebytečnou vlhkost z vlasů. Pokud máte dlouhé vlasy, skloňte hlavu, aby vlasy volně splývaly mimo pokožku hlavy a obličeje. Po ukončení vysoušení přepněte přepínač **A4** do polohy **O**.

## Tvarování účesu

Pomocí difuzéru **B2** dodáte vlasům objem a vytvoříte přirozené vlny. Nastavte střední teplotu a střední intenzitu toku vzduchu. Difuzérem naviňte pramen vlasů a nechte na něj působit na 2 – 5 sekund proud vzduchu (doba záleží na struktuře a stavu vašich vlasů).

## IV. ÚDRŽBA

**Před každou údržbou spotřebič nechte vychladnout!** Povrch vysoušeče ošetřujte měkkým vlhkým hadříkem. Nepoužívejte drsné a agresivní čisticí prostředky! Údržba zahrnuje pouze mechanické čištění.

### Čištění mřížky (A6)

Uchopte mřížku a vysuňte ji směrem od zadní části spotřebiče. Z mřížky poté vysuňte filtr. Mřížku i filtr očistěte od případných nečistot (např. pomocí kartáčku nebo vlhkého ubrousku). Po očištění nasadte mřížku i s filtrem opačným způsobem zpět.

### Systém samočištění mřížky

Ve vypnutém stavu stiskněte a držte tlačítko studeného vzduchu **A9**. Poté spotřebič zapněte a stále držte tlačítko **A9** stisknuté (asi 3 sekundy). Aktivuje se na pár sekund zpětný chod ventilátoru, který pomůže odstranit usazený prach a nečistoty. Čištění provádějte s odejmutou mřížkou **A6**. Po skončení se spotřebič uvede do pohotovostního režimu - poté jej vypněte přesunutím přepínače **A4** do polohy **O**.

**Údržbu rozsáhlejšího charakteru nebo údržbu, která vyžaduje zásah do vnitřních částí spotřebiče, musí provést odborný servis! Nedodržením pokynů výrobce zaniká právo na opravu!**

Případné další informace o spotřebiči a servisní síti získáte na infolince +420 545 120 545 nebo na internetové adrese [www.eta.cz](http://www.eta.cz).

Informace k reklamaci a opravě výrobků naleznete na stránkách [www.eta.cz/servis-eu](http://www.eta.cz/servis-eu).

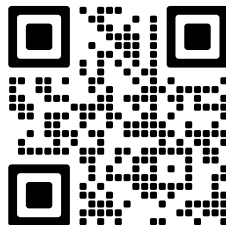

## V. EKOLOGIE



Pokud to rozměry dovolují, jsou na všech kusech vytištěny znaky materiálů použitých na výrobu balení, komponentů a příslušenství, jakož i jejich recyklace. Uvedené symboly na výrobku nebo v průvodní dokumentaci znamenají, že použité elektrické nebo elektronické výrobky nesmí být likvidovány společně s komunálním odpadem. Za účelem jejich správné likvidace je odevzdejte na k tomu určených sběrných místech, kde budou přijaty zdarma. Správnou likvidací tohoto produktu pomůžete zachovat cenné přírodní zdroje a napomáháte prevenci potenciálních negativních dopadů na životní prostředí a lidské zdraví, což by mohly být důsledky nesprávné likvidace odpadů. Další podrobnosti si vyžádejte od místního úřadu nebo nejbližšího sběrného místa. Při nesprávné likvidaci tohoto druhu odpadu mohou být v souladu s národními předpisy uděleny pokuty. Pokud má být spotřebič definitivně vyřazen z provozu, doporučuje se po odpojení napájecího přívodu od el. sítě přívod odříznout, spotřebič tak bude nepoužitelný.

## VI. TECHNICKÁ DATA

Napětí (V)	uvedeno na typovém štítku výrobku
Příkon (W)	uvedeno na typovém štítku výrobku
Hmotnost (kg) cca	0,37
Spotřebič třídy ochrany	II.
Rozměry cca (dxhxv), (mm)	177 x 196 x 55
Příkon ve vypnutém stavu je	< 0,5 W

**Změna technické specifikace a obsahu případného příslušenství dle modelu výrobku vyhrazena výrobcem. Uvedené obrázky jsou pouze ilustrační.**

**HOUSEHOLD USE ONLY. DO NOT IMMERSE IN WATER OR OTHER LIQUIDS.**

Pouze pro použití v domácnosti. Neponořovat do vody nebo jiných tekutin.



**TO AVOID DANGER OF SUFFOCATION, KEEP THIS PLASTIC BAG AWAY FROM BABIES AND CHILDREN. DO NOT USE THIS BAG IN CRIBS, BEDS, ARRANGES OR PLAYPENS. THIS BAG IS NOT A TOY.**



Nebezpečí udušení. Nepoužívejte tento sáček v kolébkách, postýlkách, kočárcích nebo dětských ohrádkách. PE sáček odkládejte mimo dosah dětí. Sáček není na hraní.



Nesmí být likvidováno společně s komunálním odpadem



UPOZORNĚNÍ



Čtete návod k obsluze



Nepoužívejte spotřebič v blízkosti van, sprch, umyvadel nebo jiných nádob obsahujících vodu.

## NÁVOD NA OBSLUHU

Vážený zákazník, ďakujeme Vám za zakúpenie nášho produktu. Tento návod spolu s dokladom o predaji a podľa možnosti aj s obalom a vnútorným vybavením obalu dobre uschovajte.

## I. BEZPEČNOSTNÉ UPOZORNENIA



- Inštrukcie v návode považujte za súčasť spotrebiča a postúpte ich akémukoľvek ďalšiemu užívateľovi spotrebiča.
- Skontrolujte, či údaj na typovom štítku zodpovedá napätiu vo vašej elektrickej zásuvke. Vidlicu napájacieho prívodu treba pripojiť do správne zapojenej a uzemnenej zásuvky podľa STN!
- Tento spotrebič môžu používať deti vo veku 8 rokov a staršie a osoby so zníženými fyzickými alebo mentálnymi schopnosťami alebo nedostatkom skúseností a znalostí, pokiaľ sú pod dozorom alebo boli poučené o používanie tohto spotrebiča bezpečným spôsobom a rozumie prípadným nebezpečenstvom. Deti si so spotrebičom nesmú hrať. Čistenie a údržbu vykonávanú užívateľom nesmú vykonávať deti bez dozoru. Deti mladšie ako 8 rokov sa musia držať mimo dosah spotrebiča a jeho prívodu.
- Pred výmenou príslušenstva alebo prístupných častí, pred montážou a demontážou, pred čistením alebo údržbou, spotrebič vypnite a odpojte od el. siete vyťahnutím vidlice napájacieho prívodu z elektrickej zásuvky!
- Ak je napájací prívod tohto spotrebiča poškodený, musí byť prívod nahradený výrobcom, jeho servisným technikom alebo podobne kvalifikovanou osobou, aby sa tak zabránilo vzniku nebezpečnej situácie.
- Spotrebič, jeho kábel ani zástrčku sa nesmí ponoriť do vody alebo iných tekutín ani používať na miestach, kde by mohli spadnúť do vane, umývadla alebo bazénu. Ak by spotrebič do vody predsa len spadl, nevyberajte ich! Najskôr vyťahnite vidlicu napájacieho prívodu z elektrickej zásuvky a až potom kliešte vyberte. V takých prípadoch odнесите spotrebič na kontrolu do špecializovaného servisu, aby preverili, či je bezpečný a správne funguje.
- Nepoužívajte tento spotrebič v blízkosti vody.
- Pre zabezpečenie doplnkovej ochrany odporúčame inštalovať do elektrického obvodu napájania kúpeľne prúdový chránič (RCD) s menovitým vybavovacím prúdom neprevyšujúcim 30 mA. Požiadajte o radu revízneho technika, prípadne elektrikára.
- Pokiaľ spotrebič používate v kúpeľni, je potrebné ho po použití odpojiť od elektrickej siete vyťahnutím vidlice napájacieho prívodu z elektrickej zásuvky, pretože v blízkosti vody predstavuje nebezpečenstvo i pokiaľ je vypnutý.

- Vždy odpojte spotrebič od napájania, ak ho nechávate bez dozoru a pred montážou, demontážou alebo čistením.
- Nikdy spotrebič nepoužívajte, ak má poškodený napájací prívod alebo vidlicu, ak nepracuje správne, ak spadol na zem a poškodil sa alebo spadol do vody. V takýchto prípadoch zanezte spotrebič do odborného servisu na preverenie jeho bezpečnosti a správnej funkcie.
- **POZOR:** Nepoužívajte tento spotrebič v spojení s tepelne citlivým riadiacim zariadením, programátorom, časovačom alebo akýmkoľvek iným zariadením, ktoré zapína spotrebič automaticky, pretože v prípade, že by bol spotrebič zakrytý alebo premiestnený, hrozí nebezpečenstvo požiaru.
- Spotrebič, jeho kábel ani zástrčku nikdy neponárajte do vody (ani čiastočne). Zároveň zabráňte ich poliatí.
- **Spotrebič je určený len na použitie v domácnostiach a podobné účely! Nie je konštruovaný pre kadernícke salóny alebo na komerčné používanie!**
- **Vidlicu napájacieho prívodu nezasúvajte do elektrickej zásuvky a nevyťahujte ju z nej mokrými rukami a ťahaním za napájací prívod!**
- **Po použití spotrebič ihneď vypnite, odpojte od elektrickej siete a nechajte vychladnúť. Potom ho uložte na bezpečné suché miesto, mimo dosahu detí.**
- **Spotrebič nenechávajte v činnosti bez dozoru!**
- Spotrebič neodkladajte na horúce tepelné zdroje (napr. kachle, sporák, radiátor).
- **Spotrebič nesmie byť používaný vo vlhkom alebo mokrom prostredí a v akomkoľvek prostredí s nebezpečenstvom požiaru alebo výbuchu** (priestory kde sú skladované chemikálie, palivá, oleje, plyny, farby a ďalšie horľavé, prípadne prchavé, látky).
- Žiadna časť spotrebiča sa nesmie dotýkať miest citlivých na teplo (napríklad očí, uší, krku).
- Udržujte dostatočnú vzdialenosť cca 10 cm medzi vlasmi a vstupom vzduchu. Udržujte tiež vzdialenosť 3 cm medzi vlasmi a výstupom vzduchu.
- Pri manipulácii s nastavcami počas sušenia vlasov dbajte zvýšenej opatrnosti (môžu byť horúce).
- Pri prvom zapnutí spotrebiča môže dôjsť k prípadnému krátkemu miernemu zadymeniu, čo nie je porucha a nie je to dôvod na reklamáciu spotrebiča.
- Otvory na priechod vzduchu sa nesmú zakrývať. Zapnutý spotrebič neodkladajte na mäkké povrchy (napríklad **posteľ, uteráky, bielizeň, koberce**), otvory by sa mohli zakryť. Do vetracích otvorov nesmie vniknúť prach, vlasy, vlákna a podobne.
- Do otvorov nevsúvajte ani nevhadzujte žiadne predmety.
- Keď sa spotrebič prehreje, zapne sa automatická tepelná poisťka a preruší prívod elektrickej energie. Keď sa to stane, spotrebič vypnite a odpojte od elektrickej siete. Potom odstráňte prípadné viditeľné prekážky brániace prúdu vzduchu a spotrebič nechajte vychladnúť. (Svetelná signalizácia teploty bude blikať).
- Napájací prívod nesmie byť poškodený ostrými alebo horúcimi predmetmi, otvoreným plameňom, nesmie byť ponáraný do vody ani sa ohýbať cez ostré hrany.
- Zabráňte tomu, aby prívodný kábel voľne visel cez hranu pracovnej dosky, kde by na neho mohli dosiahnuť deti.
- Nenavíjajte napájací prívod okolo spotrebiča, predĺžite tým životnosť prívodu.
- V prípade potreby použitia predlžovacieho prívodu je nutné, aby nebol poškodený a vyhovoval platným normám.
- **Spotrebič nesmie byť používaný vo vlhkom alebo mokrom prostredí a v akomkoľvek prostredí s nebezpečenstvom požiaru alebo výbuchu** (priestory kde sú skladované chemikálie, palivá, oleje, plyny, farby a ďalšie horľavé, prípadne prchavé, látky).

- Tento spotrebič vrátane príslušenstva používajte iba na účel, na ktorý je určený tak, ako je popísané v tomto návode. Spotrebič nikdy nepoužívajte na žiadny iný účel.
- **VAROVANIE:** Pri nesprávnom používaní prístroja, ktoré nie je v súlade s návodom na obsluhu, existuje riziko poranenia.
- Výrobca nezodpovedá za škody spôsobené nesprávnym zaobchádzaním so spotrebičom a príslušenstvom (napr. úraz el. prúdom, požiar, popálenie, poškodenie vlasov) a nie je povinný poskytnúť opravu na spotrebič v prípade nedodržania zhora uvedených bezpečnostných upozornení.

## II. OPIS SPOTREBIČA

### A – sušič

- A1 – prepínač intenzity prúdenia vzduchu
- A2 – prepínač teploty vzduchu
- A3 – svetelná signalizácia nastavenia rýchlosti a teploty
- A4 – spínač ZAPNUTIA / VYPNUTIA (I - zapnuté / O - vypnuté)
- A5 – rukoväť
- A6 – odnímateľná sacia mriežka
- A7 – filter
- A8 – napájací prívod
- A9 – tlačidlo studeného vzduchu (Stlačením a držaním sa zníži teplota vzduchu pre rýchle ochladenie a fixáciu vlasov; uvoľnením tlačidla sa režim deaktivuje.)
- A10 – výstup vzduchu
- A11 – Ionizátor
- A12 – pútko na zavesenie

### B – nastavce

- B1 – a – koncentrátor **QUICK Dry** (vďaka koncentrovanému lúču prúdu vzduchu umožňuje rýchle sušenie vlasov)
- b – tvarovací nastavce (vďaka svojmu tvaru so širším rozptylom umožňuje jednoduchú úpravu vlasov podľa vlastných preferencií.)
- B2 – difúzér (služí na tvarovanie účesu; nesmie prísť do tesného kontaktu s pokožkou hlavy, inak sa vlasy môžu poškodiť)

### C – cestovné vrecko

## III. POKYNY NA OBSLUHU

Odstráňte všetok obalový materiál a vyberte sušič s príslušenstvom. Vidlicu napájacieho prívodu **A8** zasunite do elektrickej zásuvky. Zvolený nastavce **B** jednoducho nasunite na sušič (magnet sám zaistí prichytenie nastavca). Spotrebič pomocou spínača **A4** zapnite presunutím do polohy I a zvolte požadované parametre teploty a vzduchu.

### Svetelná signalizácia A3

	A3	Správanie	Význam
Teplota		nesvieti	studený vzduch
	•	svieti	nízka teplota
	••	svieti	stredná teplota
	•••	svieti	vysoká teplota

	A3	Správanie	Význam
Intenzita fúkania	•	bliká	najnižšia intenzita fúkania
	•	svieti	nízka intenzita fúkania
	••	svieti	stredná intenzita fúkania
	•••	svieti	vysoká intenzita fúkania

### Pamäťová funkcia

Sušič vlasov si pamätá posledné nastavenie. Po zapnutí sa spustí s posledným nastavením rýchlosti a teploty, s ktorými bol vypnutý.

### Sušenie vlasov

Pre rýchle vysušenie vlasov nastavte rýchlosť a teplotu na max. úroveň. Pre sušenie krátkych vlasov alebo pre dosušenie vlasov zvolte nastavenie prepínačov nižšie. Vychádzajúci prúd vzduchu nasmerujte na vlasy. Sušič držte za rukoväť vo vzdialenosti 10 až 15 cm od hlavy a rovnomerne ním pohybujte. Pri sušení vlasov prúdom horúceho vzduchu z nich kefou alebo prstami vytraste prebytočnú vodu. Ak máte dlhé vlasy, skloňte hlavu, aby vlasy voľne spĺývali mimo jej pokožky a tváre. Po skončení sušenia vlasov prepnite prepínač **A4** do polohy **O**.

### Tvarovanie účesu

Pomocou difuzéra **B2** dodáte vlasom objem a vytvoríte prirodzené vlny. Nastavte strednú teplotu a strednú intenzitu toku vzduchu. Difuzérom naviňte prameň vlasov a na 2 až 5 sekúnd naň nechajte pôsobiť prúd vzduchu (doba závisí od štruktúry a stavu vlasov).

## IV. ÚDRŽBA

**Pred každou údržbou spotrebič nechajte vychladnúť!** Povrch sušiča ošetrte mäkkou vlhkou handričkou. Nepoužívajte drsné a agresívne čistiace prostriedky! Údržba zahŕňa iba mechanické čistenie.

### Čistenie mriežky (A6)

Chyťte mriežku a vysuňte ju smerom od zadnej časti spotrebiča. Z mriežky potom vysuňte filter. Mriežku aj filter očistite od nečistôt (napr. pomocou kefy alebo vlhkej utierky). Po očistení nasadte mriežku aj filter späť opačným spôsobom.

### System samočistenia mriežky

V vypnutom stave stlačte a držte tlačidlo studeného vzduchu **A9**. Potom spotrebič zapnite a stále držte tlačidlo **A9** stlačené (asi 3 sekundy). Aktivuje sa na pár sekúnd spätný chod ventilátora, ktorý pomôže odstrániť usadený prach a nečistoty. Čistenie vykonávajte s odstránenou mriežkou **A6**. Po ukončení sa spotrebič prepne do pohotovostného režimu – potom ho vypnite presunutím prepínača **A4** do polohy **O**.

**Údržbu rozsiahlejšieho charakteru alebo údržbu, ktorá vyžaduje zásah do vnútorných častí spotrebiča, musí vykonať iba špecializovaný servis! Nedodržaním pokynov výrobcu zaniká právo na opravu!**

Prípadné ďalšie informácie o spotrebiči a servisnej sieti získate na infolinke +420 545 120 545 alebo na internetovej adrese [www.eta.sk](http://www.eta.sk). Informácie k reklamácií a oprave výrobkov nájdete na stránkach [www.eta.cz/servis-eu](http://www.eta.cz/servis-eu).

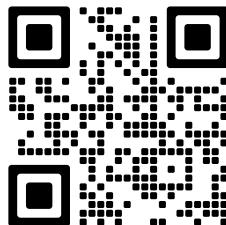

## V. EKOLÓGIA



Ak to rozmery umožňujú, na všetkých dieloch sú vytlačené znaky materiálov, ktoré sú použité na obalový materiál, komponenty a príslušenstvo, ako aj na ich recyklovanie. Uvedené symboly na výrobku alebo v sprievodnej dokumentácii znamenajú, že použité elektrické alebo elektronické výrobky nesmú byť likvidované spoločne s komunálnym odpadom. Za účelom správnej likvidácie výrobkov ich odovzdajte na k tomu určených zberných miestach, kde budú prijaté zdarma. Správnou likvidáciou tohto produktu pomôžete zachovať cenné prírodné zdroje a napomáhate prevencii potenciálnych negatívnych dopadov na životné prostredie a ľudské zdravie, čo by mohli byť dôsledky nesprávnej likvidácie odpadov. Ďalšie podrobnosti si vyžiadajte od miestneho úradu alebo najbližšieho zberného miesta. Pri nesprávnej likvidácii tohto druhu odpadu môžu byť v súlade s národnými predpismi udelené pokuty. Ak má byť spotrebič definitívne vyradený z činnosti, odporúča sa po jeho odpojení od elektrickej siete odrezat napájací prívod. Spotrebič tak bude nepoužiteľný.

## VI. TECHNICKÉ ÚDAJE

Napätie (V)	uvedené na typ. štítku spotrebiča
Príkon (W)	uvedené na typ. štítku spotrebiča
Hmotnosť (kg)	0,37
Spotrebič ochrannej triedy	II.
Rozmery (D x H x V), (mm)	177 x 196 x 55
Príkon vo vypnutom stave je	< 0,5 W

Deklarovaná hodnota emisie hluku tohto spotrebiča je 70 dB, čo predstavuje hladinu „A“ akustického výkonu vzhľadom na referenčný akustický výkon 1 pW.

**Zmena technickej špecifikácie a obsahu prípadného príslušenstva podľa modelu výrobku je vyhradená výrobcem.**

### Upozornenia a symboly použité na spotrebiči, obaloch alebo v návode:

**HOUSEHOLD USE ONLY** | Len na použitie v domácnosti.



**TO AVOID DANGER OF SUFFOCATION, KEEP THIS PLASTIC BAG AWAY FROM BABIES AND CHILDREN. DO NOT USE THIS BAG IN CRIBS, BEDS, ARRIAGES OR PLAYPENS. THIS BAG IS NOT A TOY.**



Nebezpečenstvo udusenía. Nepoužívajte toto vrecúško v koľkách, postieľkach, kočíkoch alebo detských ohrádkach. PE vrecko odkladajte mimo dosahu detí. Vrecko nie je na hranie.

**DO NOT IMMERSE IN WATER OR OTHER LIQUIDS** | Neponárať do vody alebo iných tekutín.



Nesmie byť likvidované spoločne s komunálnym odpadom.



**UPOZORNENIE**



Čítajte návod na obsluhu



Nepoužívajte spotrebič v blízkosti vaní, spŕch, umývadiel alebo iných nádob obsahujúcich vodu.

EN – Hair dryer

**eta** 9318

Fenité Exclusive

## INSTRUCTIONS FOR USE

Dear customer, thank you for purchasing our product. Keep these instructions including the receipt and, if possible, the box with the internal packing.

### I. SAFETY WARNING



- Before the first use, read the instructions for use carefully, look at the picture and store the instructions for use for the future. Consider the instructions for use as a part of the appliance and pass them on to any other user of the appliance.
- Check whether the data on the type label correspond with the voltage in your socket. The power cord plug has to be connected to the properly connected and grounded socket according to the national standard.
- This appliance may only be used by children aged 8 years or older, and persons with reduced physical, sensory or mental capabilities or lack of experience and knowledge if they have been given supervision or instruction concerning use of the appliance in a safe way and understand the hazards involved. Children shall not play with the appliance. Cleaning and user maintenance shall not be made by children without supervision. Children younger than 8 years must be kept out of reach of the appliance and its power cord.
- Before replacing accessories or accessible parts, before assembly and disassembly, before cleaning or maintenance, turn off the appliance and disconnect it from the mains by pulling the power cord from the power socket!
- If the power cord of the appliance is corrupted, it has to be replaced by the manufacturer, its service technician or a similarly qualified person so as to prevent dangerous situations.
- The appliance, its cable or plug must not be immersed into water or other liquids and it must not be used close to bathtubs, showers, wash basins or other water containers, including a swimming pool. If the straightener still falls into water, do not take it out! First of all unplug the power cord from the socket and only then take out the hair straightener. In this case take the appliance to a special service to check its safety and proper function.
- If the appliance is used in a bathroom, it has to be disconnected from the electric power by unplugging the power cord from the socket because there is risk close to water even if the appliance is off.
- Never use the appliance if the power cord or power plug are damaged, if it is not functioning correctly or if it has fallen on the floor and been damaged or if it has fallen into water. In such cases take the appliance to a professional service centre to verify its safety and correct function.
- Do not use this appliance near water.

- For additional protection we recommend installation of current protection (RCD) with the nominal release current not exceeding 30 mA. Ask a control technician or an electrician for advice.
- Always unplug the appliance from power supply if you leave it unattended and before assembly, disassembly or cleaning.
- **CAUTION** – Do not use the appliance with a program, time switch or any other part that turns the appliance on automatically as there is a risk of fire if the appliance is not covered or placed properly.
- Never immerse the appliance, its cable or plug in water or other liquids (even partially). Also, prevent them from getting wet.
- **The appliance is intended for use in households only and for similar use! It is not designed for use in hair salons or for similar commercial use!**
- **Do not plug the power cord in the electrical socket and do not unplug it with wet hands or by pulling the power cord!**
- Please keep the distance of more than 10 cm between hair and inlet, avoiding hair from entangling into the hair dryer. Please keep the distance of more than 3 cm between hair and outlet to avoid scald.
- Switch off the appliance right after its use, unplug it from power supply and let it cool down. Then put it on a safe dry place, out of reach of children.
- **Do not leave the appliance in operation unattended!**
- The appliance must not be used in a damp or wet environment and in any environment with the danger of fire or explosion (**premises where chemicals, fuels, oils, gases, paints and other flammable or volatile materials are stored**).
- Be very careful when handling the adapters during drying (**can be hot**).
- Holes for air ventilation must not be covered. Also, do not put the appliance in the “on” position on soft surfaces (e. g. bed, **towels, sheets, carpet**), the duct could get covered. Penetration of **dust, hair, threads**, etc. to the duct has to be prevented.
- When the appliance is overheated, the automatic heat fuse is activated and it disconnects power supply. If it happens, switch off the appliance and unplug it from the socket. Remove possible visible obstacles preventing air flow and let the appliance cool down. (The temperature indicator light will flash).
- The power cord must not be damaged with sharp or hot objects, open fire, it must not be sunk into water or bent over sharp edges.
- Only use this appliance for the purpose it was designed for, as specified in this manual. Never use the appliance for any other purpose.
- The producer does not guarantee any loss caused by improper handling of the appliance and its accessories (e. g. electrical accident, fire, burn, hair damage) and its guarantee for the appliance does not apply in the case of non-compliance with the safety instructions above.

## II. DESCRIPTION OF THE APPLIANCE

### A – hair dryer

- A1 – air flow intensity regulator
- A2 – air temperature regulator
- A3 – indicator light for speed and temperature settings
- A4 – switch ON/OFF (I - on / O - off)
- A5 – handle
- A6 – removable suction grid
- A7 – filter
- A8 – power cord
- A9 – cool air button (Pressing and holding will lower the air temperature for quick cooling and hair settings; releasing the button will deactivate the mode.)
- A10 – air output

A11 – ioniser

A12 – hanging loop

### B – adapters

B1 – a – concentrator QUICK Dry (concentrated ray of air flow helps your hair dry more quickly)

b – shaping attachment (its shape with wider dispersion of air flow helps style your hair the way you want it)

B2 – diffuser (used for hair styling; close contact with scalp has to be avoided; otherwise hair can get overdried)

### C – travel pouch

## III. INSTRUCTIONS FOR USE

Remove all packing material and take out the dryer with its accessories. Plug the power cord **A8** to a socket. Simply slide the selected attachment **B** onto the hair dryer (the magnet ensures a more secure fit of the attachment). Switch the appliance on moving the switch button **A4** to the position **I** and select the required temperature and air flow parameters.

### Indicator Light A3

	A3	Behaviour	Meaning
Temperature		off	cold air
	•	on	low temperature
	••	on	medium temperature
	•••	on	high temperature
Blow Intensity	•	flashing	lowest blow intensity
	•	on	low blow intensity
	••	on	medium blow intensity
	••••	on	high blow intensity

### Memory Function

The hairdryer remembers the last settings. When turned on, it will start with the last speed and temperature settings it was turned off with.

### Hair drying

For quick hair drying select the maximum level of speed and temperature. For drying short hair or for finishing hair drying, set the switches to the lower positions. After you have finished drying turn the **A4** switch to the **O** position.

### Hair styling

Using diffuser **B2** you will add volume to your hair and you will create natural waves. Set medium temperature and medium air flow intensity.

## IV. MAINTENANCE

**Allow the appliance to cool down before any maintenance!** Wipe the dryer surface with a wet soft cloth. Do not use rough and aggressive detergents! Maintenance only includes mechanical cleaning.

### Cleaning the grid (A6)

Grab the grid and pull it out from the rear of the appliance. Then remove the filter from the grid.

Clean both the grid and filter from any dirt (e.g., using a brush or damp wipe). After cleaning, reattach the grid and filter in reverse order.

### Grid selfclean system

When the appliance is off, press and hold the cold air button **A9**. Then turn the appliance on while continuing to hold **A9** (approximately 3 seconds). The fan will reverse for a few seconds, helping to remove accumulated dust and dirt. Perform cleaning with the grid **A6** removed. After finishing, the appliance will enter standby mode – then switch it off by moving the switch **A4** to the **O** position.

**More extensive maintenance or maintenance requiring intervention in the inner parts of the appliance must be carried out by professional service! Failure to comply with the instructions of the manufacturer will lead to expiration of the right to repair!**

The information regarding warranty and product repairs you can find on the website [www.eta.cz/servis-eu](http://www.eta.cz/servis-eu).

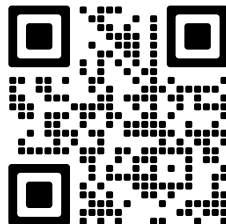

## V. ENVIRONMENT



Printed signs of materials used for manufacture, packing, components and accessories, as well as their recycling, are on all the pieces if their dimensions enable it. The symbols on the product or in the accompanying documentation mean that the used electric or electronic products must not be disposed together with municipal wastes. Please, hand them over to the collection points designed for their correct disposal, where they will be accepted free of charge. By correct disposal of this product you can help to preserve valuable natural resources and help to prevent possible negative impacts to the environment and to human health, which could be the results of incorrect waste disposal. For further details ask the municipal authorities or the nearest collecting point. Penalties can be charged for incorrect disposal of such wastes, according to national regulations. If the appliance is to be put out of operation definitely, we recommend cutting off the feeder cable, to disable its use.

## VI. TECHNICAL DATA

Voltage (V) / Input (W)	shown on the type label of the appliance
Weight (kg) approximately	0,37
Protection class of the appliance	II.
Size of the product (mm)	177 x 196 x 55
Input in off mode is	< 0,5 W

**The manufacturer reserves the right to change the technical specifications and accessories for the respective models.**

### WARNINGS AND SYMBOLS USED ON THE APPLIANCE, PACKAGING OR IN THE INSTRUCTIONS MANUAL:

<b>HOUSEHOLD USE ONLY. DO NOT IMMERSE IN WATER OR OTHER LIQUIDS. TO AVOID DANGER OF SUFFOCATION, KEEP THIS PLASTIC BAG AWAY FROM BABIES AND CHILDREN. DO NOT USE THIS BAG IN CRIBS, BEDS, ARRANGES OR PLAYPENS. THIS BAG IS NOT A TOY.</b>	
	WARNING
	Please read the instructions manual
	Do not use the appliance close to bath tubs, showers, wash basins or other water containers.
	Do not dispose of with household waste

**HASZNÁLATI ÚTMUTATÓ**

Köszönjük, hogy termékünket választotta. A készülék használata előtt nagyon figyelmesen olvassa el ezt a használati útmutatót, és lehetőség szerint a pénztári bizonylattal, csomagolással és a csomagolás belső részeivel együtt gondosan őrizze meg.

**I. BIZTONSÁGI RENDELKEZÉSEK**

- Az útmutató utasításait tekintse a készülék tartozékeként és juttassa el azt a készülék bármilyen további felhasználójának.
- Ellenőrizze, hogy a típustáblán levő feszültségérték megegyezik-e az Ön elektromos dugaszolóaljzatában levő feszültséggel. A csatlakozóvezeték villásdugóját csak a szabvány szerint helyesen bekötött és földelt dugaszolóaljzatba szabad becsatlakoztatni!
- Ezt a terméket 8 éves korú és idősebb gyermekek, továbbá csökkent fizikai és mentális képességű vagy nem elegendő tapasztalattal és ismeretekkel rendelkező személyek is használhatják, amennyiben felügyelet alatt állnak vagy a készülék biztonságos használatára vonatkozóan megfelelő módon kioktatták őket és megértik az esetleges veszélyhelyzetek értelmezését. A gyermekek nem játszhatnak a készülékkel.
- A felhasználó által történő tisztítást és karbantartást gyermekek nem végezhetik, ha nincsenek legalább 8 évesek és csak felügyelet mellett. 8 évnél fiatalabb gyermekek csak a készülék és csatlakozó vezetéke hatósugarán kívül tartózkodhatnak.
- A tartozékok vagy hozzáférhető részek kicserélése előtt, beszerelés és szétszerelés előtt, tisztítás vagy karbantartás előtt, a készüléket kapcsolja ki és húzza ki a tápkábel dugójának kihúzásával az aljzataból!
- Ha a készülék csatlakozóvezetéke megsérül, akkor azt a gyártó cég, annak szervíz szakembere vagy hasonló minősítéssel rendelkező más személy cserélje ki, hogy elkerüljük ezzel veszélyes helyzet kialakulását.
- A készüléket nem szabad vízbe vagy más folyadékba meríteni és nem szabad azt fürdőkád, zuhanyozó, mosdó vagy egyéb víztartalmú edény közelében használni, beleértve a fürdőmedencét is. Ha ennek ellenére a készüléket vízbe esik, ne vegye azt ki a vízből! Mindenekelőtt húzza ki annak elektromos villásdugóját a dugaszolóaljzataból és csak azután vegye ki a készüléket a vízből. Ilyen esetekben a készüléket adja át szakszervizi vizsgálatokra, annak biztonságossága és helyes működése ellenőrzése céljából.
- Ne használja ezt a készüléket víz közelében!
- Mindig válassza le a készüléket az elektromos hálózatról, ha a készülék felügyelet nélkül marad, továbbá annak beszerelése, leszerelése vagy tisztítása előtt.

- Kiegészítő védelemként javasoljuk a fürdőszoba elektromos hálózatába áramvédőt (RCD) beépíteni, ami 30 mA értékű kioldóárammal működik. Szaktanácsért forduljon revíziós, illetve elektromos szakemberhez.
- Ha fürdőszobában használjuk a készüléket, akkor azt használat után le kell kapcsolni az elektromos hálózatról annak csatlakozódugója elektromos dugaszolóaljzatból történő kihúzásával, mivel a készüléket nedves környezetben még kikapcsolt állapotban is veszélyt jelenthet.
- A funkció működése közben ne irányítsa a védő ráccsal felszerelt levegő bemenetét lefelé, ellenkező esetben túlmelegedést és tüzet okozhat!
- Soha ne használja a készüléket, ha sérült a tápkábel vagy a csatlakozó, ha nem működik megfelelően, vagy ha a földre esett és megsérült. Ilyen esetben vigye a készüléket szakszervizbe és ellenőriztesse, biztonságos-e.
- **FIGYELEM:** Ne használja a készüléket olyan programmal, időkapcsolóval vagy bármely olyan alkatrészsel összekapcsoltan, amelyek a készüléket automatikusan bekapcsolhatják, mivel a készülék letakart, vagy helytelen elhelyezésekor tűzveszély keletkezhet.
- A készüléket, a kábelét és a csatlakozót soha ne merítse vízbe (még részlegesen sem). Ügyeljen arra is, hogy ezek ne legyenek leöntve.
- A készüléket csak háztartási vagy ahhoz hasonló célokra szabad használni! Nem javasolt annak fodrászati szalonokban történő használata vagy egyéb kommersz alkalmazása!
- Az erőátviteli kábel villásdugóját soha ne dugja csatlakozóaljzatba, illetve soha ne húzza onnan ki nedves kézzel, vagy a kábelnél fogva!
- Használat után a készülék azonnal kapcsolja ki, válassza le az el. hálózatról és hagyja lehűlni. Ezután azt biztonságos, száraz helyen, gyermekektől és nem önjogú személyektől elzárva tárolja.
- A készüléket ne hagyja bekapcsolt állapotban felügyelet nélkül!
- A készüléket nem szabad nedves, vizes helyeken, valamint tűzveszélyes és robbanás veszélyes helyeken (kémia szerek, üzemanyagok, olajok, gázok, festékek, stb. tárolási helyek) használni!
- Szárítás közben a készülék toldalékaival szemben fokozott óvatossággal járjon el (azok forróak lehetnek).
- A légáramlás nyílásait nem szabad befedni. Ezért a bekapcsolt készüléket ne helyezze puha felületekre (mint pl. ágyra, törülközőre, ágyszőnyegre), mivel annak légáramlási nyílásai elzáródhatnak. Meg kell akadályozni azt, hogy a légnylásokba por, hajszálak, szálak stb. kerüljenek.
- A készülék túlmelegedésekor működésbe lép az automatikus hőbiztosító és megszakítja az áram hozzáférést. Amennyiben ez bekövetkezik, akkor kapcsolja ki a készüléket és annak csatlakozó dugóját húzza ki az el. dugaszolóaljzatból. Távolítsa el a látható, a levegő áramlását akadályozó tárgyakat és hagyja kihűlni a készüléket. (A hőmérsékletjelző fény villogni fog).
- A csatlakozóvezeték nem szabad éles, vagy forró tárgyakkal, nyílt lánggal megromlítani, nem szabad azt vízbe meríteni sem éles peremeken át hajlítani.
- A készüléket csak arra célra használja, amire szánva van, és ahogy a használati útmutatóban le van írva. A készüléket soha se használja más célra.
- Gyártócég nem felelős a készülék és tartozékai helytelen használatából eredő károkért (pl. elektromos áram által okozott sérülések, tűzkárok, égési sérülések, hajzat károsodások)

és a fenti biztonságtechnikai figyelmeztetések figyelmen kívül hagyásából eredő készülékre vonatkozó jótállási felelősségéért.

## II. A KÉSZÜLÉK LEÍRÁSA

### A – hajszáritó

- A1 – légáramlás intenzitásának kapcsolója
- A2 – léghőmérsékleti átkapcsoló
- A3 – sebesség- és hőmérséklet-beállítási jelzőfény
- A4 – BEKAPCSOLÁS/KIKAPCSOLÁS (I - bekapcsolva / O - kikapcsolva)
- A5 – fogantyú
- A6 – levehető szívórács
- A7 – szűrő
- A8 – csatlakozó vezeték
- A9 – hideg levegő gomb (Az alacsonyabb levegőhőmérséklet gyors lehűléshez és hajrögzítéshez a gomb nyomva tartásával érhető el; a gomb felengedésével a mód kikapcsol.)
- A10 – levegő kimenet
- A11 – Ionizátor
- A12 – akasztófül

### B – kiegészítő tartozékok

- B1 – a – **QUICK Dry** fúvócső (a koncentrált levegő áramlásnak köszönhetően gyorsabb hajszáritást tesz lehetővé)
- b – állvány (szélesebb formájának köszönhetően egyszerű hajformázást tesz lehetővé, elképzelés szerint)
- B2 – diffúzor (a frizura kialakítására szolgál; kerülni kell annak a fejbőrrel történő érintkezését, mivel a haj túlszáritását okozhatja)

### C – utazáshoz való zacskó

## III. KEZELÉSI ÚTMUTATÓ

Távolítsa el a csomagoló anyagot, majd vegye ki a hajszáritót és tartozékait. Az **A8** jelű csatlakozóvezeték villásdugóját csatlakoztassa az elektromos dugaszolóaljzatba. A **B** jelű kiválasztott tartozékot erősítse a hajszáritóra. (a mágnes a tartozék rögzítését segíti)! Kapcsolja be a készüléket az **A4** kapcsoló **I** pozícióba való áthúzásával és válassza ki a kívánt hőmérsékletet és sebességet!

### A3 jelzőfény

	A3	Viselkedés	Jelentés
Hőmérséklet		nem világít	hideg levegő
	•	világít	alacsony hőmérséklet
	••	világít	közepes hőmérséklet
	•••	világít	magas hőmérséklet
Fújási intenzitás	•	<b>villog</b>	legalacsonyabb intenzitás
	•	világít	alacsony intenzitás
	••	világít	közepes intenzitás
	••••	világít	magas intenzitás

## Memória funkció

A hajszárító megjegyzi az utolsó beállítást. Bekapcsoláskor az utoljára használt sebesség- és hőmérséklet-beállítással indul.

## Hajszárítás

Gyors hajszárításhoz állítsa be a sebességet és hőmérsékletet max. szintre!

Rövid haj szárításához vagy a haj utószárításához válasszon alacsonyabb fokozatú kapcsolást. A szárítás befejezése után az **A4** jelű kapcsolót kapcsolja **O** helyzetbe.

## A frizura kialakítása

A **B2** jelű diffúzor segítségével a haj dúsabbá válik és természetes hullámokat alakít ki. Kapcsolja át az **A1** és az **A2** átkapcsolókat a közepes hőmérsékleti és közepes levegőáramlási helyzetbe.

## IV. KARBANTARTÁS

**Karbantartás előtt hagyja kihűlni a készüléket!** A hajszárító felületét puha, nedves ruhadarabbal törölje le. Ne használjon durva és agresszív tisztítószereket! A karbantartás csak mechanikai tisztításból áll.

### A rács tisztítása (A6)

Fogja meg a rácsot, és húzza ki a készülék hátuljából. Ezután vegye ki a szűrőt a rácsból. Tisztítsa meg a rácsot és a szűrőt a szennyeződésektől (pl. ecsettel vagy nedves törlőkendővel). Tisztítás után helyezze vissza a rácsot és a szűrőt az ellenkező sorrendben.

### Rács öntisztító rendszere

Kikapcsolt állapotban nyomja meg és tartsa lenyomva a hideglevegő gombot **A9**. Ezután kapcsolja be a készüléket, miközben tartja az **A9** gombot (kb. 3 másodpercig). A ventilátor néhány másodpercig visszafelé forog, hogy eltávolítsa a felgyülemlt port és szennyeződéseket. A tisztítást a rács **A6** eltávolítása után végezze. A folyamat végén a készülék készenléti állapotba kerül – ezután kapcsolja ki az **A4** kapcsolót **O** állásba helyezve.

**Azoknak az alkatrészeknek a cseréjét, amelyeknél a készülék elektromos részeibe történő beavatkozás szükséges, csak szakszerviz végezheti!**

A garanciával és a termékjavítással kapcsolatos információkat a [www.eta.cz/servis-eu](http://www.eta.cz/servis-eu) weboldalon találja.

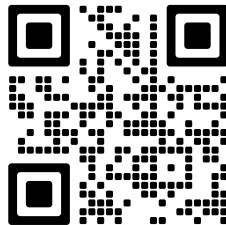

## V. ÖKOLÓGIA



Amennyiben annak méretei megengedik, minden darabon feltüntetésre kerülnek nyomtatásban a csomagoláshoz, alkatrészekhez és tartozékokhoz felhasznált anyagok, valamint az újrahasznosításukra vonatkozó információk. A feltüntetett szimbólumok a terméken vagy a kísérő dokumentáción azt jelentik, hogy a használt elektromos vagy elektronikus termékek nem semmisíthetők meg a háztartási hulladékkal együtt. A termék helyes megsemmisítése érdekében a használni már nem kívánt készüléket adja le az arra kijelölt gyűjtőtelepen, ahol bevételük térítésmentes. A termék előírászerű megsemmisítésével segíti megőrizni az értékes természeti forrásokat, valamint segít kiküszöbölni a hulladékok helytelen megsemmisítéséből esetlegesen eredő negatív környezeti és egészségügyi hatásokat. További részletes információkat a helyi önkormányzati hivatalban, vagy a legközelebbi hulladékgyűjtő telepen kérhet.

A hulladékot helytelenül megsemmisítő felhasználóra a nemzeti jogszabályozással összhangban büntetés róható ki. Ha a készüléket végérvényesen ki akarja vonni a használatból, vágja el az erőátviteli kábelt, amivel végleg használhatatlanná teszi.

## VI. MŰSZAKI ADATOK

Feszültség (V)	a készülék típ. címkéjén látható
Teljesítményfelvétel (W)	a készülék típ. címkéjén látható
Tömeg (kg)	0,37
A készülék érintésvédelmi osztálya	II.
Termék méretei (mm)	177 x 196 x 55
Teljesítményfelvétel kikapcsolt állapotban	< 0,5 W

**A technikai specifikációk és modell szerinti esetleges tartozékok változtatásának jogát a gyártó fenntartja!**

### A készüléken, annak csomagolásán vagy útmutatójában található figyelmeztetések és szimbólumok:

#### HOUSEHOLD USE ONLY

*Kizárólag háztartási használatra alkalmas.*



**TO AVOID DANGER OF SUFFOCATION, KEEP THIS PLASTIC BAG AWAY FROM BABIES AND CHILDREN. DO NOT USE THIS BAG IN CRIBS, BEDS, CARRIAGES OR PLAYPENS. THIS BAG IS NOT A TOY.**



Fulladásveszély. Tartsa a PE zacskót gyermekektől elzárt helyen. A zacskó nem játékszer. Ne használja ezt a zacskót bölcsőkben, kiságyakban, babakocsikban, vagy gyerek járókákban

#### DO NOT IMMERSE IN WATER OR OTHER LIQUIDS

Ne merítse vízbe vagy más folyadékba.



Nem szabad a háztartási hulladékkal együtt megsemmisíteni!



**FIGYELMEZTETÉS**



Olvassa el a használati utasítást



Ne használja a készüléket fürdőkádban, zuhanyozó, mosdó vagy más vizet tartalmazó edény közelében.

**eta 9318****Fenité Exclusive****INSTRUKCJA OBSŁUGI**

Szanowni Państwo, dziękujemy za zakup naszego produktu. Przed rozpoczęciem użytkowania, należy uważnie przeczytać wszystkie instrukcje i zachować je na przyszłość.

**I. OSTRZEŻENIA DOTYCZĄCE BEZPIECZEŃSTWA**

- Przed pierwszym uruchomieniem należy przeczytać instrukcję obsługi i zachować ją do późniejszego wglądu. Wskazówki zawarte w instrukcji obsługi należy przekazać innemu użytkownikowi urządzenia.
- Sprawdź, czy dane dotyczące napięcia podane na tabliczce odpowiadają napięciu w sieci elektrycznej. Wtyczkę przewodu zasilania należy podłączyć do prawidłowo uziemionego gniazdka!
- Z urządzenia mogą korzystać dzieci powyżej 8 roku życia, oraz osoby z ograniczonymi zdolnościami fizycznymi lub umysłowymi, a także nieposiadające wiedzy lub doświadczenia w użytkowaniu tego typu urządzeń pod warunkiem, że będą one nadzorowane lub zostaną poinstruowane na temat bezpiecznego korzystania z tego urządzenia oraz zagrożeń wiążących się z jego użytkowaniem. Bawienie się urządzeniem jest zabronione dzieciom. Czyszczenie i konserwacja bez nadzoru dorosłych jest dzieciom zabroniona. Dzieci do lat 8 muszą trzymać się z dala od urządzenia i jego przewodu.
- Przed wymianą wyposażenia lub dostępnych części, przed montażem i demontażem, przed czyszczeniem lub konserwacją należy wyłączyć urządzenie i odłączyć je od sieci elektrycznej poprzez wyciągnięcie wtyczki przewodu zasilającego z gniazdka elektrycznego!
- Jeżeli kabel zasilający urządzenia jest uszkodzony, musi być wymieniony przez producenta, przez technika serwisowego lub osobę kwalifikowaną, aby nie dopuścić tak do powstania niebezpiecznej sytuacji.
- Urządzenie, przewodu ani wtyczki nie może być zanurzone do wody lub innej cieczy i nie może być używane na miejscach gdzie może wpaść do wanny, zlewozmywaka lub basenu. Jeśli urządzenie wpadło do wody, nie wolno go wyciągać! Najpierw należy odłączyć wtyczkę zasilania elektrycznego a następnie wyjąć urządzenie. W takich przypadkach, należy urządzenie zanieść do serwisu, aby sprawdzić jego bezpieczeństwo i prawidłowe działanie.
- Nie używaj tego urządzenia w pobliżu wody.
- W celu dodatkowej ochrony zalecamy w łazience instalować do obwodu zasilania ochroniacz prądowy (RCD) z nominalnym prądem nie przewyższającym 30 mA. Należy poprosić o radę technika rewizyjnego, ewentualnie elektryka.
- Jeżeli używasz urządzenia w łazience, po użyciu odłącz ją od sieci elektrycznej wyciągając wtyczkę, używanie w pobliżu wody przedstawia niebezpieczeństwo i gdy urządzenie jest wyłączone.
- Urządzenia, przewodu ani wtyczki nigdy nie zanurzaj w wodzie (nawet częściowo). Należy również unikać ich zalania.

- Zawsze należy odłączyć urządzenie od zasilania, jeśli jest pozostawione bez opieki, przed montażem, demontażem lub czyszczeniem.
- Nigdy nie używaj urządzenia z uszkodzonym kablem lub wtyczką, jeśli nie działa prawidłowo, o ile spadło na ziemię i uszkodziło się lub wpadło do wody. W takich wypadkach urządzenie należy oddać do specjalistycznego serwisu w celu sprawdzenia jego bezpieczeństwa i funkcjonalności.
- **UWAGI** – Nie używaj urządzenia wraz z programem, włącznikiem czasowym lub jakąkolwiek inną częścią, która włącza urządzenie automatycznie, ponieważ istnieje niebezpieczeństwo wybuchu pożaru w przypadku zakrycia urządzenia lub jego nieprawidłowego umieszczenia.
- Urządzenie jest przeznaczone do zastosowania w gospodarstwie domowym itp! Urządzenie nie jest przeznaczone do zastosowania w salonie fryzjerskim lub do innych celów komercyjnych!
- Wtyczki nie wkładaj do gniazdka i nie wyjmuj z gniazdka mokrymi rękoma i nie ciągnij za kabel!
- Włączonego urządzenia nie pozostawiać bez nadzoru!
- Urządzenie nie może być używane w środowisku wilgotnym lub mokrym, w środowisku z niebezpieczeństwem pożaru lub wybuchu (miejsca, gdzie są przechowywane chemikalia, paliwa, oleje, gazy, farby i inne substancje łatwopalne lub lotne).
- Podczas manipulacji z końcówkami podczas suszenia bądź ostrożny (są gorące).
- Nie można zakrywać otworów gdzie przechodzi powietrze. Nie odkładaj włączonej urządzenia na miękkie powierzchnie (np. łóżko, ręczniki, pościel, dywany), może dojść do zakrycia otworów. Nie dopuszczaj, żeby do otworu wniknął proch, włosy, włókna itd.
- Gdy urządzenie przegrzeje się, zacznie działać automatyczny bezpiecznik cieplny i przerwie doprowadzenie prądu. Jeżeli do tego dojdzie, urządzenie wyłącz i wyciąg wtyczkę z gniazdka elektrycznego. Usuń ewentualne przeszkody broniące w przepływie powietrza i pozostaw suszarkę aby wychłodziła. (Świetlna sygnalizacja temperatury będzie migać).
- Dopilnuj, aby kabel zasilający nie został uszkodzony przez ostre lub gorące przedmioty i ogień. Nie powinien być zanurzany w wodzie lub załamywać się na ostrych krawędziach.
- Nigdy nie używaj urządzenia do innych celów niż te, do których jest przeznaczony oraz w sposób opisany w niniejszej instrukcji. Nigdy nie używaj urządzenia do żadnych innych celów.
- Producent nie odpowiada za szkody spowodowane nie poprawnym użytkowaniem urządzenia i akcesorii (np. porażenie prądem elektrycznym, pożar, spalenie, uszkodzenie włosów) i nie udziela świadczeń gwarancyjnych w przypadku niedostosowania się do wyżej wymienionych ostrzeżeń dotyczących bezpieczeństwa.

## II. OPIS URZĄDZENIA

### A – suszarka

- A1 – przełącznik siły nawiewu
- A2 – przełącznik temperatury powietrza
- A3 – świetlna sygnalizacja ustawień prędkości i temperatury
- A4 – włącznik WŁĄCZENIE/WYŁĄCZENIE (I - włączone / O - wyłączony)
- A5 – uchwyt
- A6 – zdejmowalna kratka ssająca
- A7 – filtr
- A8 – przewód zasilający
- A9 – przycisk zimnego powietrza (Przytrzymanie obniża temperaturę powietrza dla szybkiego chłodzenia i utrwalenia włosów; zwolnienie przycisku dezaktywuje tryb.)
- A10 – wylot powietrza
- A11 – jonizator
- A12 – uchwyt do zawieszania

**B – końcówka**

- B1 – a – koncentrator QUICK Dry (dzięki skupionemu strumieniowi powietrza umożliwia przyspieszenie suszenia włosów.)  
 b – przystawka do kształtowania (dzięki swojemu kształtowi z szerszym rozpraszaniem umożliwia łatwe kształtowanie fryzury według własnych preferencji.)  
 B2 – dyfuzor (służy do formowania fryzury; nie należy dopuszczać do zbyt bliskiego kontaktu ze skórą głowy, w innym przypadku może dojść do przesuszenia włosów)

**C – etui****III. OBSŁUGA**

Usuń opakowanie i wyciągnij suszarkę i akcesoria. Wtyczkę przewodu zasilającego **A8** zasunij do gniazdka elektrycznego. Wybraną nasadką **B** po prostu nasunij na suszarkę (magnes sam zapewni umocowanie nasadki). Włącz urządzenie z pomocą włącznika **A4** do pozycji **I** i nastaw żądane parametry temperatury i powietrza.

**Świetlna sygnalizacja A3**

	<b>A3</b>	<b>Zachowanie</b>	<b>Znaczenie</b>
<b>Temperatura</b>		nie świeci	zimne powietrze
	•	świeci	niska temperatura
	••	świeci	średnia temperatura
	•••	świeci	wysoka temperatura
<b>Intensywność nadmuchu</b>	•	<b>miga</b>	najniższa intensywność nadmuchu
	•	świeci	niska intensywność nadmuchu
	••	świeci	średnia intensywność nadmuchu
	••••	świeci	wysoka intensywność nadmuchu

**Funkcja pamięci**

Suszarka zapamiętuje ostatnie ustawienia. Po włączeniu uruchamia się z ostatnimi ustawieniami prędkości i temperatury, z którymi została wyłączona.

**Suszenie włosów**

Dla szybkiego wysuszenia włosów nastaw prędkość i temperaturę na maks. poziom. Do wysuszenia krótkich włosów lub do dosuszenia włosów wybierz niższy stopień suszenia. Po ukończeniu suszenia przełącz przełącznik **A4** do pozycji **O**.

**Formowanie fryzury**

Używając dyfuzora **B2** nadasz włosom puszystość i wytworzysz naturalne fale. Nastaw średnią temperaturę i średnią intensywność strumienia powietrza.

**IV. KONSERWACJA**

**Przed każdą konserwacją odczekaj, aż urządzenie ostygnie!** Powierzchnię suszarki czyść miękką, wilgotną szmatką. Nie używaj szorstkich i agresywnych środków czyszczących! Konserwacja bieżąca polega tylko na czyszczeniu mechanicznym.

**Czyszczenie kratki (A6)**

Chwyć siatkę i wyciągnij ją z tylnej części urządzenia. Następnie wyjmij filtr z siatki. Oczyszcz siatkę i filtr z zanieczyszczeń (np. za pomocą szczoteczki lub wilgotnej chusteczki). Po czyszczeniu zamontuj siatkę i filtr w odwrotnej kolejności.

## System samooczyszczania kratki

W stanie wyłączonym naciśnij i przytrzymaj przycisk zimnego powietrza **A9**. Następnie włącz urządzenie, nadal trzymając przycisk **A9** (ok. 3 sekundy). Wentylator na kilka sekund zmieni kierunek obrotów, aby usunąć nagromadzony kurz i zanieczyszczenia. Czyszczenie należy wykonać po zdjęciu siatki **A6**. Po zakończeniu urządzenie przejdzie w tryb gotowości – następnie wyłącz je, przesuwając przełącznik **A4** do pozycji **O**.

**Wymiana elementów, które wymagają ingerencji do części elektrycznej urządzenia może wykonać wyłącznie specjalistyczny serwis! Nie przestrzeganie wskazówek producenta powoduje utratę prawa do napraw!** Informacje dotyczące reklamacji i napraw produktów można znaleźć na stronie [www.eta.cz/servis-eu](http://www.eta.cz/servis-eu).

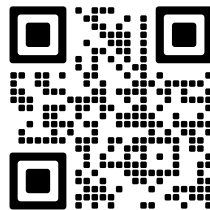

## V. EKOLOGIA



Jeżeli tylko pozwoliły na to rozmiary, na wszystkich elementach wydrukowano znaki materiałów zastosowanych do produkcji opakowań, komponentów i wyposażenia, jak również ich przetwórstwo wtórne. Symbole umieszczone na produktach lub w załączonej dokumentacji oznaczają, że zastosowanych elementów elektrycznych lub elektronicznych nie można poddawać utylizacji wraz z odpadem komunalnym. Produkt należy przynieść do specjalnych punktów zbiorczych, w których będą przyjęte bez opłaty. Dzięki poprawnej utylizacji pomogą Państwo zachować cenne źródła i pomogą w profilaktyce ewentualnych negatywnych wpływów na środowisko naturalne i zdrowie ludzkie, na co mogłaby mieć negatywne wpływy niepoprawna utylizacja odpadu. W celu uzyskania następnich szczegółowych informacji dotyczących utylizacji należy zwrócić się do najbliższego urzędu lub punktu zbiorczego. Niewłaściwy sposób utylizacji urządzenia może podlegać karze – zgodnie z przepisami krajowymi i międzynarodowymi. W celu całkowitego wycofania urządzenia z użytkowania zaleca się odłączyć przewód zasilania od sieci elektrycznej, przez ucięcie przewodu. Dzięki czemu użytkowanie urządzenia nie będzie następnie możliwe.

## VI. DANE TECHNICZNE

Napięcie (V) / Pobór mocy (W)	podano na tabliczce znamionowej urządzenia
Masa (kg) ok	0,37
Klasa izolacyjna	II.
Wymiary produktu (mm)	177 x 196 x 55
Pobór mocy gdy sprzęt jest wyłączony wynosi	< 0,5 W
Poziom hałas	70 dB(A) re 1pW

**Zmiana specyfikacji technicznych i akcesoriów w zależności od modelu produktu jest zastrzeżona przez producenta.**

### HOUSEHOLD USE ONLY

*Tylko do zastosowania w gospodarstwie domowym..*



**TO AVOID DANGER OF SUFFOCATION, KEEP THIS PLASTIC BAG AWAY FROM BABIES AND CHILDREN. DO NOT USE THIS BAG IN CRIBS, BEDS, ARRANGES OR PLAYPENS. THIS BAG IS NOT A TOY.**



Niebezpieczeństwo uduszenia. Tego worka nie należy używać w kołyskach, łóżeczkach, wózkach lub kojcach dziecięcych. Torebkę z PE położyć w miejscu będącym poza zasięgiem dzieci. Torebka nie służy do zabawy!

**DO NOT IMMERSE IN WATER OR OTHER LIQUIDS**

Nie zanurzać do wody lub innych cieczy.



Nie wolno go wyrzucać wraz z odpadami komunalnymi



Zapoznaj się z instrukcją obsługi



Urządzenia nie należy używać w pobliżu wanien, natrysków, umywalk lub innych pojemników z wodą.

**BEDIENUNGSANLEITUNG**

Sehr geehrter Kunde, wir danken Ihnen für den Kauf unseres Produktes. Bewahren Sie diese Anleitung gemeinsam mit dem Kassenbeleg und nach Möglichkeit auch mit der Verpackung gut auf.

**I. SICHERHEITSHINWEISE UND WARNUNGEN**

- Betrachten Sie die Bedienungsanleitung als Bestandteil des Gerätes und leiten Sie diese an jeden Benutzer des Gerätes weiter.
- Schließen Sie das Gerät nur an Wechselstrom 220/230 Volt an.
- Dieses Gerät darf nicht von Kindern unter 8 Jahren verwendet werden. Weiterhin dürfen Menschen mit verminderten körperlichen, sensorischen oder geistigen Fähigkeiten oder Mangel an Erfahrungen und Wissen das Gerät nur unter Aufsicht bzw. nach entsprechender Unterweisung benutzen. Diese Personen müssen die Gefahren verstehen. Kinder dürfen nicht mit dem Gerät spielen. Die Reinigung und Wartung dürfen nicht von unbeaufsichtigten Kindern durchgeführt werden. Kinder unter 8 Jahren müssen vom Gerät und seiner Anschlussleitung ferngehalten werden.
- Schalten Sie das Gerät aus und trennen Sie das Gerät durch Ausziehen des Netzsteckers aus der elektrischen Steckdose vom Stromnetz vor dem Austausch des Zubehörs oder der zugänglichen Teile, der Montage und der Demontage, der Reinigung oder der Wartung, oder nach der Beendigung der Arbeit.
- Wenn die Speiseleitung dieses Verbrauchers beschädigt ist, muss sie vom Hersteller, dessen Servicetechniker oder einer ähnlich qualifizierten Person ersetzt werden, damit man die Entstehung einer gefährlichen Situation verhindern kann.
- Tauchen Sie das Gerät, das Kabel oder den Stecker niemals in Wasser (auch nicht teilweise) Wenn es trotzdem ins Wasser fällt, holen Sie es nicht heraus! Ziehen Sie zuerst das Netzkabel aus der Steckdose und entfernen Sie anschließend das Gerät. Bringen Sie das Gerät anschließend in eine Fachwerkstatt, um dessen Sicherheit und Funktionsfähigkeit überprüfen zu lassen.
- Installieren Sie zum ergänzenden Schutz in die elektrische Verteilung des Bads einen Stromschutzschalter (RCD) mit einem Nennschaltstrom, der 30 mA nicht übersteigt.
- Bitten Sie einen Servicetechniker bzw. einen Elektriker um Rat.
- Falls das Gerät im Badezimmer verwendet wird, ist es nötig, es durch Ausziehen des Netzsteckers aus der Steckdose vom Stromnetz zu trennen, weil es in der Nähe von Wasser eine Gefahr darstellt, auch wenn das Gerät ausgeschaltet ist.

- Verwenden Sie dieses Gerät nicht in der Nähe von Wasser.
- Trennen Sie das Gerät von der Stromzufuhr, falls Sie es ohne Aufsicht lassen sowie vor der Montage und Demontage oder der Reinigung.
- Verwenden Sie das Gerät niemals, wenn Versorgungsleitung oder Stecker beschädigt sind, wenn das Gerät nicht richtig funktioniert, auf den Boden gefallen ist und dadurch beschädigt wurde oder ins Wasser gefallen ist. Bringen Sie es in solchen Fällen in eine Fachelektrowerkstatt zur Überprüfung Sicherheit und der richtigen Funktion.
- **VORSICHT** – Das Gerät ist nicht für eine Benutzung bzw. Steuerung mittels eines externen Zeitschalters, einer Fernbedienung oder irgendeines anderen Bauteils bestimmt, das das Gerät automatisch ein- und ausschaltet, da die Gefahr einer Brandentstehung existiert, wenn das Gerät abgedeckt oder falsch zum Zeitpunkt der Inbetriebnahme platziert ist.
- Tauchen Sie das Gerät, das Kabel oder den Stecker niemals in Wasser (auch nicht teilweise). Vermeiden Sie generell, dass die genannten Teile mit Wasser in Berührung kommen.
- Das Gerät ist nur für die Verwendung in Haushalten und für ähnliche Zwecke bestimmt! Jedoch nicht für den Gebrauch in einem Friseursalon oder für andere kommerzielle Verwendungen!
- **Stecken Sie den Stecker der Anschlussleitung nicht mit nassen Händen in die Steckdose und ziehen Sie ihn nicht mit nassen Händen heraus.**
- **Schalten Sie das Gerät gleich nach dem Gebrauch aus, stecken Sie es vom Stromnetz ab und lassen Sie es abkühlen. Danach lagern Sie es auf einem sicheren trockenen Platz, außerhalb der Reichweite von Kindern.**
- **Lassen Sie das Gerät nicht in Betrieb ohne Kontrolle!**
- Legen Sie das Gerät nicht auf heißen Wärmequellen ab (z. B. **Ofen, Herd, Heizkörper** etc.).
- Das Gerät darf nicht in einer feuchten oder nassen Umgebung oder in einer Umgebung mit der Brand- oder Explosionsgefahr verwendet werden (**Räume, wo Chemikalien, Brennstoffe, Öle, Gase, Farben und weitere brennbare, beziehungsweise flüchtige Stoffe** gelagert werden).
- Kein Teil des Geräts darf in Kontakt mit wärmeempfindlichen Stellen kommen (z.B. **Augen, Ohren, Hals** etc.).
- Seien Sie besonders vorsichtig bei der Nutzung von Aufsätzen während des Trocknens, da diese heiß sein könnten.
- Nach dem ersten Einschalten kann es zum kurzen und leichten Dampfen kommen. Das stellt jedoch keinen Mangel dar und ist kein Grund zur Reklamation.
- Öffnungen für den Luftdurchgang darf man nicht abdecken. Legen Sie das eingeschaltete Gerät auch nicht auf weiche Oberflächen (z. B. **Bett, Handtücher, Bettbezüge, Teppiche**), es könnte zur Abdeckung der Öffnungen kommen. Es ist nötig zu verhindern, dass Staub, Haare, Fasern etc. in die Öffnungen eindringen.
- Schieben Sie keine Gegenstände in die Öffnungen.
- Wenn es zur Überhitzung der Öffnungen kommt, wird die automatische Wärmesicherung aktiviert und die Stromzufuhr wird unterbrochen. Sollte das geschehen, schalten Sie das Gerät aus und ziehen den Netzstecker aus der Steckdose. Entfernen Sie eventuelle sichtbare Hindernisse, die den Luftstrom verhindern und lassen Sie das Gerät abkühlen. (Die Temperaturanzeige wird blinken).

- Die Anschlussleitung darf nicht mit scharfen oder heißen Gegenständen offenen Feuer beschädigt, in Wasser getaucht oder über scharfe Kanten gebogen werden.
- Verhindern Sie, dass das Anschlusskabel über die Kante der Arbeitsplatte frei, in der Reichweite von Kindern, hängt.
- Wickeln Sie das Anschlusskabel nicht um das Gerät, denn sonst verringert sich seine Lebensdauer.
- Bei der Verwendung eines Verlängerungskabels ist es nötig, dass dieses nicht beschädigt ist und den gültigen Normen entspricht.
- Eventuelle Texte in einer Fremdsprache und die an Verpackungen oder dem Produkt angebrachten Abbildungen sind am Ende dieser Beschreibung aufgeführt und erklärt.
- Verwenden Sie dieses Gerät, inklusive seines Zubehörs, nur zu dem Zwecke, zu dem es bestimmt ist (wie in dieser Bedienungsanleitung beschrieben). Verwenden Sie es nie zu einem anderen Zweck.
- **WARNUNG:** Bei einer falschen Verwendung des Geräts, die nicht im Einklang mit der Bedienungsanleitung steht, ist ein Verletzungsrisiko vorhanden.
- Der Hersteller haftet nicht für Schäden, die durch eine falsche Handhabung des Gerätes und dessen Zubehör verursacht wurden (z.B. Stromunfall, Brand, Verbrennung, Beschädigung des Haars). Im Fall der Nichteinhaltung der oben angeführten Sicherheitshinweise erlischt die Garantie.

## II. BESCHREIBUNG DES GERÄTS

### A – Trockner

- A1 – Luftstromintensitätsumschalter
- A2 – Lufttemperaturumschalter
- A3 – Anzeigeleuchte für Intensität und Temperatur
- A4 – Schalter EIN/AUS (I - ON / O - OFF)
- A5 – Griff
- A6 – Abnehmbares Sauggitter
- A7 – Filter
- A8 – Anschlussleitung
- A9 – Kaltlufttaste (Durch Drücken und Halten wird die Lufttemperatur für schnelles Abkühlen und Fixieren der Haare gesenkt; durch Loslassen der Taste wird der Modus deaktiviert.)
- A10 – Luftauslass
- A11 – Ionisator
- A12 – Aufhängeöse

### B – Aufsätze

- B1 – **a** – Konzentrator **QUICK Dry** (dank des konzentrierten Luftstroms ermöglicht er ein schnelles Haartrocknen.)
  - b** – Regulierungsaufsatz (dient zur Luftkonzentration auf die bestimmte Stelle und zum Formen der Frisur.)
- B2 – Diffusor (dient zum Formen der Frisur; es ist nötig, engen Kontakt mit der Kopfhaut zu vermeiden, sonst kann es zum Übertrocknen des Haars kommen)

### C – Gehäuse

## III. VORBEREITUNG UND BENUTZUNG

Entfernen Sie sämtliches Verpackungsmaterial und entnehmen Sie das Gerät mit dem Zubehör. Stecken Sie den Netzstecker **A8** in die elektrische Steckdose ein. Stecken Sie den gewählten Aufsatz **B** auf den Trockner auf (Magnet sichert den Aufsatz von selbst). Schalten Sie die Taste **A4** in die Position **I**, um das Gerät einzuschalten, und wählen Sie erwünschte Parameter der Temperatur und Luft.

## Anzeigeleuchte A3

	A3 Verhalten		Bedeutung
	aus		kalte Luft
Temperatur	•	leuchtet	niedrige Temperatur
	••	leuchtet	mittlere Temperatur
	•••	leuchtet	hohe Temperatur
Luftstromintensität	•	<b>blinkt</b>	niedrigste Intensität
	•	leuchtet	niedrige Intensität
	••	leuchtet	mittlere Intensität
	••••	leuchtet	hohe Temperatur

### Speicherfunktion

Der Haartrockner speichert die letzten Einstellungen. Beim Einschalten startet er mit den letzten Geschwindigkeits- und Temperatureinstellungen, mit denen er ausgeschaltet wurde.

### Haartrockner

Für schnelles Haartrocknen stellen Sie die Geschwindigkeit und Temperatur auf maximale Stufe ein. Zum Trocknen von kurzen Haaren oder Nachrocknen der Haare wählen Sie niedrigere Einstellungen der Umschalter. Nach dem Trocknen schalten Sie den Schalter **A4** in die Position **O**.

### Formen der Frisur

Mit dem Diffusor **B2** verleihen Sie dem Haar Volumen und bilden natürliche Locken. Stellen Sie die mittlere Temperatur und mittlere Luftstromintensität.

## IV. WARTUNG

### Schalten Sie vor jeder Handhabung das Gerät aus und trennen Sie es vom elektrischen Netz durch Herausziehen des Netzsteckers aus der elektrischen Steckdose!

Die Oberfläche des Haartrockners behandeln Sie mit einem weichen und feuchten Lappen. Verwenden Sie keine rauen und aggressiven Reinigungsmittel. Die Wartung umfasst nur mechanische Reinigung.

### Reinigen des Gitters (A6)

Greifen Sie das Gitter und ziehen Sie es aus der Rückseite des Geräts heraus. Entfernen Sie anschließend den Filter aus dem Gitter. Reinigen Sie Gitter und Filter von Schmutz (z. B. mit einer Bürste oder einem feuchten Tuch). Setzen Sie nach der Reinigung das Gitter und den Filter in umgekehrter Reihenfolge wieder ein.

### Selbstreinigungssystem des Gitters

Drücken und halten Sie bei ausgeschaltetem Gerät die Kaltlufttaste **A9**. Schalten Sie das Gerät ein, während Sie die Taste **A9** weiterhin gedrückt halten (ca. 3 Sekunden). Der Lüfter dreht sich für einige Sekunden rückwärts, um angesammelten Staub und Schmutz zu entfernen. Reinigen Sie das Gerät bei entferntem Gitter **A6**. Nach Abschluss wechselt das Gerät in den Standby-Modus – schalten Sie es anschließend aus, indem Sie den Schalter **A4** auf **O** stellen.

**Wartungsarbeiten mit umfangreichem Charakter bzw. Arbeiten, die einen Eingriff in das Geräteinnere erfordern, muss ein Fachservice ausführen!**

Informationen zu Produktreklamationen und Reparaturen finden Sie unter [www.eta.cz/servis-eu](http://www.eta.cz/servis-eu).

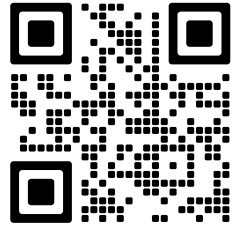

## V. UMWELTSCHUTZ



Wenn das Gerät dauerhaft außer Betrieb gesetzt werden soll, wird empfohlen, nach der Trennung vom Stromnetz die Anschlussleitung von der Basisstation zu trennen und abzuschneiden. Das Gerät wird dadurch unbrauchbar gemacht. Um das Gerät ordnungsgemäß zu entsorgen, bringen Sie es in eine kommunale Sammelstelle. Die korrekte Entsorgung dieses Gerätes wird dazu beitragen, wertvolle Naturressourcen zu sparen und mögliche negative Auswirkungen auf die Umwelt und die menschliche Gesundheit zu vermeiden, die sonst durch unsachgemäße Entsorgung verursacht werden könnten. Für weitere Informationen wenden Sie sich bitte an Ihre örtlichen Behörden oder an die nächste Sammelstelle.

## VI. TECHNISCHE DATEN

Spannung (V) / Leistungsaufnahme (W)	auf dem Typenschild des Geräts aufgeführt
Gewicht (kg)	0,37
Verbraucher der Schutzklasse	II.
Abmessungen (ca. Länge x Tiefe x Höhe), (mm)	177 x 196 x 55
Leistungsaufnahme im ausgeschalteten Zustand	< 0,5 W

**Änderungen im Sinne des technischen Fortschrittes behalten wir uns vor.**

**AUF DEM GERÄT, DEN VERPACKUNGEN ODER IN DER ANLEITUNG VERWENDETE HINWEISE UND SYMBOLE.**

### HOUSEHOLD USE ONLY

*Nur für den Hausgebrauch bestimmt*



**TO AVOID DANGER OF SUFFOCATION, KEEP THIS PLASTIC BAG AWAY FROM BABIES AND CHILDREN. DO NOT USE THIS BAG IN CRIBS, BEDS, ARRIAGES OR PLAYPENS. THIS BAG IS NOT A TOY.**



Erstickungsgefahr. Verwenden Sie diesen Beutel nicht in Wiegen, Kinderbetten, Kinderwagen oder Kindergittern. Legen Sie den PE-Beutel außerhalb der Reichweite von Kindern ab. Der Beutel ist kein Spielzeug.

**DO NOT IMMERSE IN WATER OR OTHER LIQUIDS**

Nicht ins Wasser oder andere Flüssigkeiten tauchen..



Es darf nicht mit dem Siedlungsabfall entsorgt werden



**VORSICHT**



Lesen Sie die Bedienungsanleitung



Verwenden sie das Gerät nicht in der Nähe von Wannen, Waschbecken oder anderen Behältern mit Wasser.

Hersteller/ Inverkehrbringer: ETA a.s., Křížkova 148/34, Karlín, 18600 Praha 8 CZECH REPUBLIK. Service: Omega electric GmbH, Servicezentrale, Industriering 2, D- 04626 Schmöln. Bei Fragen zu Reparaturen und Bestellung von Ersatzteilen wenden Sie sich bitte an unsere deutsche Servicezentrale: Tel.: 034491/58860, Fax: 034491/5886189, Email: [info@eta-hausgeraete.de](mailto:info@eta-hausgeraete.de)

*eta*

© DATE 18/12/2024  
e.č. 62/2024

**Výrobce / Výrobca / Producer /  
Gyártó / Producent / Hersteller:**  
ETA a. s., náměstí Práce 2523, 760 01 Zlín, CZ  
info@eta.cz

