

Vysoušeč vlasů • NÁVOD K OBSLUZE **CZ** 3-9

Sušič vlasov • NÁVOD NA OBSLUHU **SK** 10-16

Hair dryer • USER MANUAL **EN** 17-22

Hajszárító • KEZELÉSI ÚTMUTATÓ **HU** 23-29

Suszarka do włosów • INSTRUKCJA OBSŁUGI **PL** 30-36

Haartrockner • BEDIENUNGSANLEITUNG **DE** 37-43

# Fenité Exclusive

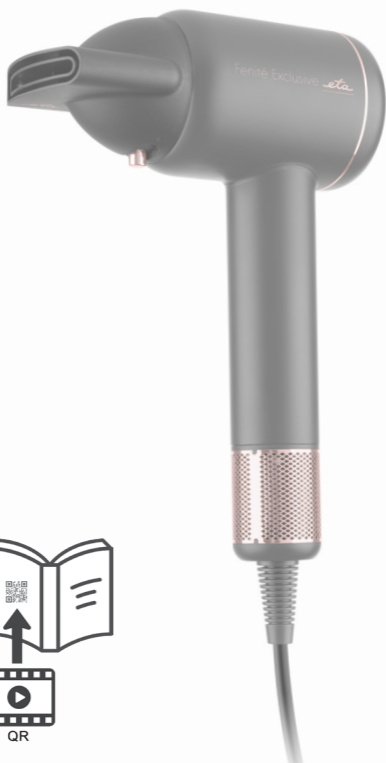

1

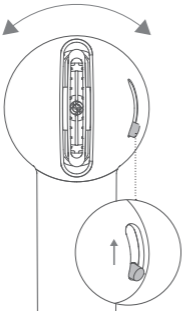
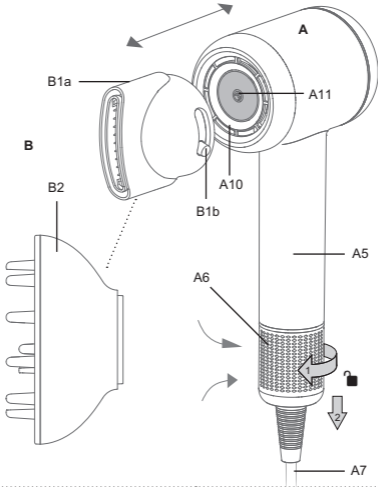
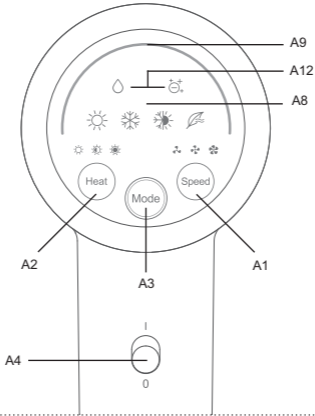

Vysoušeč vlasů

eta 932090020

Fenité  
Exclusive

NÁVOD K OBSLUZE

Vážený zákazníku, děkujeme Vám za zakoupení našeho produktu. Před uvedením tohoto přístroje do provozu si velmi pozorně přečtěte návod k obsluze a tento návod spolu s pokladním dokladem a podle možností i s obalem a vnitřním obsahem obalu dobře uschovejte.

## I. BEZPEČNOSTNÍ UPOZORNĚNÍ



- Instrukce v návodu považujte za součást spotřebiče a postupte je jakémukoliv dalšímu uživateli spotřebiče.
- Tento spotřebič mohou používat děti ve věku 8 let a starší a osoby se sníženými fyzickými, smyslovými či mentálními schopnostmi nebo nedostatkem zkušeností a znalostí, pokud jsou pod dozorem nebo byly poučeny o používání spotřebiče bezpečným způsobem a rozumí případným nebezpečím. Děti si se spotřebičem nesmějí hrát. Čištění a údržbu prováděnou uživatelem nesmějí provádět děti, pokud nejsou starší 8 let a pod dozorem. Děti mladší 8 let se musí držet mimo dosah spotřebiče a jeho přívodu.
- Před výměnou příslušenství nebo přístupných částí, před montáží a demontáží, před čištěním nebo údržbou, nebo po ukončení práce, spotřebič vypněte a odpojte od el. sítě vytažením vidlice napájecího přívodu z el. zásuvky!
- Vždy odpojte spotřebič od napájení, pokud ho necháváte bez dozoru a před montáží, demontáží nebo čištěním.

- Jestliže je napájecí přívod tohoto spotřebiče poškozen, musí být nahrazen výrobcem, jeho servisním technikem nebo podobně kvalifikovanou osobou, aby se tak zabránilo vzniku nebezpečné situace.
- Pro zabezpečení doplňkové ochrany doporučujeme instalovat do el. obvodu napájení koupelny proudový chránič (RCD) se jmenovitým vybavovacím proudem nepřevyšujícím **30 mA**. Požádejte o radu revizního technika, případně elektrikáře.
- Pokud se spotřebič používá v koupelně, je nutné ho odpojit po použití od el. sítě vytažením vidlice napájecího přívodu z el. zásuvky, protože v blízkosti vody představuje nebezpečí, i když je spotřebič vypnutý.
- Nikdy spotřebič nepoužívejte pokud má poškozený napájecí přívod nebo vidlici, pokud nepracuje správně, upadl na zem a poškodil se, nebo spadl do vody. V takových případech zanechte spotřebič do odborné elektroopravny k prověření jeho bezpečnosti a správné funkce.
- **POZOR** – Spotřebič není určen pro činnost prostřednictvím vnějšího časového spínače, dálkového ovládání nebo jakékoli jiné součásti, která spíná spotřebič automaticky, protože existuje nebezpečí vzniku požáru, pokud by byl spotřebič zakryt nebo

nesprávně umístěn v okamžiku uvedení spotřebiče do činnosti.

- Spotřebič se nesmí ponořit do vody nebo jiných tekutin a nesmí se používat na místech, kde by mohly spadnout do vany, umyvadla nebo bazénu. Pokud by přesto spotřebič spadl do vody, nevytahujte jej! Nejdříve odpojte vidlici napájecího přívodu z el. zásuvky a až poté spotřebič vyjměte. V takových případech zanechte spotřebič do odborného servisu k prověření jeho bezpečnosti a správné funkce.
- Spotřebič je určen pouze pro použití v domácnostech a podobné účely! Není konstruován pro použití v kadeřnickém salónu nebo jiné komerční použití!
- Vidlici napájecího přívodu nezasunujte do el. zásuvky a nevytahujte z el. zásuvky mokřima rukama a taháním za napájecí přívod!
- Ihned po použití spotřebič vypněte, odpojte od el. sítě a nechejte vychladnout. Poté jej uložte na bezpečné suché místo, mimo dosah dětí.
- Spotřebič nenechávejte v chodu bez dozoru!
- Udržujte dostatečnou vzdálenost cca 10 cm mezi vlasy a vstupem vzduchu. Udržujte také vzdálenost 3 cm mezi vlasy a výstupem vzduchu.
- Spotřebič neodkládejte na horké tepelné zdroje (např. kamna, sporák, radiátor atd.).
- Spotřebič nesmí být používán ve vlhkém nebo mokřém prostředí a v jakémkoliv prostředí s nebezpečím požáru nebo výbuchu (prostory kde jsou skladovány chemikálie, paliva, oleje, plyny, barvy a další hořlavé, případně těkavé, látky).
- Žádná část spotřebiče se nesmí dostat do styku s místy citlivými na teplo (např. oči, uši, krk atd.).
- Při manipulaci s nástavci a spotřebičem během vysoušení dbejte zvýšené opatrnosti (mohou být horké).
- Při prvním zapnutí může dojít ke krátkému a mírnému zakouření, které není závadou a není důvodem k reklamaci spotřebiče.
- **Otvory pro průchod vzduchu se nesmí zakrývat.** Nepokládejte též zapnutý spotřebič na měkké povrchy (např. **postel, ručníky, povlečení, koberce**), mohlo by dojít k zakrytí otvoru. Je třeba zabránit tomu, aby do otvorů vnikl prach, vlasy, vlákna atd.
- Do otvorů nevsunujte ani nevhazujte žádné předměty.
- Když se spotřebič přehřeje, vstoupí v činnost automatická tepelná pojistka a přeruší přívod proudu.

Pokud k tomu dojde, spotřebič vypněte a vytáhněte vidlici přívodu z el. zásuvky. Odstraňte případné viditelné překážky bránící toku vzduchu a nechejte spotřebič vychladnout.

- Napájecí přívod nesmí být poškozen ostrými nebo horkými předměty, otevřeným plamenem, nesmí se ponořit do vody ani ohýbat přes ostré hrany.
- Zabraňte tomu, aby přívodní kabel volně visel přes hranu pracovní desky, kde by na něho mohly dosáhnout děti.
- Neovinujte napájecí přívod kolem spotřebiče, prodlouží se tak jeho životnost.
- V případě potřeby použití prodlužovacího přívodu je nutné, aby nebyl poškozen a vyhovoval platným normám.
- Případné texty v cizím jazyce a obrázky uvedené na obalech, nebo výrobku, jsou přeloženy a vysvětleny na konci této jazykové mutace.
- Tento spotřebič včetně jeho příslušenství používejte pouze pro účel, pro který je určen tak, jak je popsáno v tomto návodu. Spotřebič nikdy nepoužívejte pro žádný jiný účel.
- **VAROVÁNÍ:** Při nesprávném používání spotřebiče, které není v souladu s návodem k obsluze, existuje riziko poranění.
- Výrobce neručí za škody způsobené nesprávným zacházením se spotřebičem a příslušenstvím (např. **úraz el. proudem, požár, popálení, poškození vlasů**) a není odpovědný za spotřebič v případě nedodržení výše uvedených bezpečnostních upozornění.

## II. POPIS SPOTŘEBIČE

### A – vysoušeč

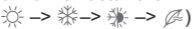
- A1 – přepínač intenzity toku vzduchu (**Speed**)
- A2 – přepínač teploty vzduchu (**Heat**)
- A3 – tlačítko přepnutí režimu (**Mode**) (pomocí tlačítka je možné nastavit režim foukání následovně:  

- A4 – spínač ZAPNUTÍ/VYPNUTÍ  
(I - zapnuto / O - vypnuto)
- A5 – rukojeť
- A6 – odnímatelná sací mřížka
- A7 – napájecí přívod
- A8 – ovládací panel
- A9 – signalizace nastavení teploty/intenzity vzduchu
- A10 – výstup vzduchu
- A11 – ionizátor
- A12 – ikony aktivní ionizace / nano zvhčování

### B – nástavce

- B1 **a** – koncentrátor **QUICK Dry** (díky koncentrovanému paprsku proudu vzduchu umožňuje rychlé vysoušení vlasů.)
- b** – regulátor rozptylu vzduchu (směrem k „+“ = větší rozptyl; směrem k „-“ = více koncentrovaný paprsek vzduchu)







B2 – difuzér (slouží k tvarování účesu; je třeba vyvarovat se těsného kontaktu s pokožkou hlavy, jinak může dojít k přesušení vlasů)

## C – cestovní pytlík





















### III. POKYNY K OBSLUZE

Odstraňte veškerý obalový materiál a vyjměte vysoušeč s příslušenstvím. Vidlici napájecího přívodu **A7** zasuněte do elektrické zásuvky. Zvolený nástavec **B** jednoduše nasuňte na vysoušeč (magnet sám zajistí přichycení nástavce). Spotřebič pomocí spínače **A4** zapněte přesunutím do polohy **I** a zvolte požadované parametry teploty, vzduchu a režimu.

#### Význam ikon ovládacího panelu

Tlačítko	Ikona	Význam
<b>A1 Speed</b>		MIN intenzita toku vzduchu
		střední intenzita toku vzduchu
		MAX intenzita toku vzduchu
<b>A2 Heat</b>		MIN teplota vzduchu
		střední teplota vzduchu
		MAX teplota vzduchu
<b>A3 Mode</b>		funkce teplý vzduch
		funkce studený vzduch
		střídání studeného a teplého vzd.
		SOFT s MIN rychlostí a teplotou

#### Možnosti nastavení jednotlivých (MODE) režimů

Mode (režim)	Speed (rychlost)	Heat (teplota)
	  	  
	  	<b>nelze</b>
	  	  
		

#### Vysoušení vlasů

Pro rychlé vysoušení vlasů nastavte rychlost a teplotu na max. úroveň. Pro vysoušení krátkých vlasů nebo pro dosušení vlasů zvolte nižší nastavení přepínačů. Vycházející vzduch nasměrujte na vlasy, přičemž držte vysoušeč za rukojeť ve vzdálenosti asi 10 až 15 cm od hlavy a rovnoměrně s ním pohybujte. Při vysoušení proudem horkého vzduchu vytřepejte pomocí kartáče nebo prstů přebytečnou vlhkost z vlasů. Pokud máte dlouhé vlasy, skloňte hlavu, aby vlasy volně splývaly mimo pokožku hlavy a obličej. Po ukončení vysoušení přepněte přepínač **A4** do polohy **O**.

## Tvarování účesu

Pomocí difuzéru **B2** dodáte vlasům objem a vytvoříte přirozené vlny. Nastavte střední teplotu a střední intenzitu toku vzduchu. Difuzérem naviňte pramen vlasů a nechte na něj působit na 2 – 5 sekund proud vzduchu (doba záleží na struktuře a stavu vašich vlasů).

## IV. ÚDRŽBA

**Před každou údržbou spotřebič nechte vychladnout!** Povrch vysoušeče ošetřujte měkkým vlhkým hadříkem. Nepoužívejte drsné a agresivní čisticí prostředky! Údržba zahrnuje pouze mechanické čištění.

### Čištění mřížky a filtru (A6)

Uchopte mřížku a lehce s ní pootočte ve směru šipky (obr. 1) a poté ji odejměte. Mřížku i filtr pod ní jemně očistěte od případných nečistot (např. pomocí kartáčku). Po očištění nasadte mřížku opačným způsobem zpět. Dbejte na to, aby nebyl filtr poškozen!

**Údržbu rozsáhlejšího charakteru nebo údržbu, která vyžaduje zásah do vnitřních částí spotřebiče, musí provést odborný servis!**

Případné další informace o spotřebiči a servisní síti získáte na infolince +420 545 120 545 nebo na internetové adrese [www.eta.cz](http://www.eta.cz). Informace k reklamaci a opravě výrobků naleznete na stránkách [www.eta.cz/servis-eu](http://www.eta.cz/servis-eu).



## V. EKOLOGIE



Pokud to rozměry dovolují, jsou na všech částech vytištěny znaky materiálů použitých na výrobu balení, komponentů a příslušenství, jakož i jejich recyklace. Uvedené symboly na výrobku nebo v průvodní dokumentaci znamenají, že použité elektrické nebo elektronické výrobky nesmí být likvidovány společně s komunálním odpadem. Za účelem jejich správné likvidace je odevzdejte na k tomu určených sběrných místech, kde budou přijaty zdarma. Správnou likvidací tohoto produktu pomůžete zachovat cenné přírodní zdroje a napomáháte prevenci potenciálních negativních dopadů na životní prostředí a lidské zdraví, což by mohly být důsledky nesprávné likvidace odpadů. Další podrobnosti si vyžádejte od místního úřadu nebo nejbližšího sběrného místa. Při nesprávné likvidaci tohoto druhu odpadu mohou být v souladu s národními předpisy uděleny pokuty.

Pokud má být spotřebič definitivně vyřazen z provozu, doporučuje se po odpojení napájecího přívodu od el. sítě přívod odříznout, spotřebič tak bude nepoužitelný.

## VI. TECHNICKÁ DATA

Napětí (V)                      uvedeno na typovém štítku spotřebiče  
 Příkon (W)                     uveden na typovém štítku spotřebiče  
 Spotřebič třídy ochrany                      II.  
 Hmotnost (kg)                                      cca 0,6  
 Rozměry cca (D x H x V) (mm) 100 x 73 x 240  
 Příkon ve vypnutém stavu je 0 W  
 Deklarovaná hladina akustického výkonu je 85 dB(A)  
 re 1pW.

**Změna technické specifikace a obsahu případného příslušenství dle modelu výrobku vyhrazena výrobcem.** Obrázky jsou pouze ilustrační.

### Upozornění a symboly použité na spotřebiči, obalech nebo v návodu

#### HOUSEHOLD USE ONLY. DO NOT IMMERSE IN WATER OR OTHER LIQUIDS.

Pouze pro použití v domácnosti. Neponořovat do vody nebo jiných tekutin.



TO AVOID DANGER OF SUFFOCATION, KEEP THIS PLASTIC BAG AWAY FROM BABIES AND CHILDREN. DO NOT USE THIS BAG IN CRIBS, BEDS, ARRANGES OR PLAYPENS. THIS BAG IS NOT A TOY.



Nebezpečí udušení. Nepoužívejte tento sáček v kolébkách, postýlkách, kočárcích nebo dětských ohrádkách. PE sáček odkládejte mimo dosah dětí. Sáček není na hraní.



Nesmí být likvidováno společně s komunálním odpadem



UPOZORNĚNÍ



Čtěte návod k obsluze



Nepoužívejte spotřebič v blízkosti van, sprch, umyvadel nebo jiných nádob obsahujících vodu.

## NÁVOD NA OBSLUHU

Vážený zákazník, ďakujeme Vám za zakúpenie nášho produktu. Pred uvedením tohto prístroja do prevádzky, si veľmi pozorne prečítajte návod na obsluhu a tento návod spolu s dokladom o predaji a podľa možností aj s obalom a vnútorným vybavením obalu dobre uschovajte.

**I. BEZPEČNOSTNÉ UPOZORNENIA**

- Inštrukcie v návode považujte za súčasť spotrebiča a postúpte ich akémukoľvek ďalšiemu užívateľovi spotrebiča.
- Tento spotrebič môžu používať deti vo veku 8 rokov a staršie a osoby so zníženými fyzickými alebo mentálnymi schopnosťami alebo nedostatkom skúseností a znalostí, pokiaľ sú pod dozorom alebo boli poučené o používanie tohto spotrebiča bezpečným spôsobom a rozumie prípadným nebezpečenstvom. Deti si so spotrebičom nesmú hrať. Čistenie a údržbu vykonávanú užívateľom nesmú vykonávať deti bez dozoru. Deti mladšie ako 8 rokov sa musia držať mimo dosah spotrebiča a jeho prívodu.
- Pred výmenou príslušenstva alebo prístupných častí, pred montážou a demontážou, pred čistením alebo údržbou, spotrebič vypnite a odpojte od el. siete vytiahnutím vidlice napájacieho prívodu z elektrickej zásuvky!
- Vždy odpojte spotrebič od napájania, ak ho nechávate bez dozoru a pred montážou, demontážou alebo čistením.





- Ak je napájací prívod tohto spotrebiča poškodený, musí byť prívod nahradený výrobcom, jeho servisným technikom alebo podobne kvalifikovanou osobou, aby sa tak zabránilo vzniku nebezpečnej situácie.
- Spotrebič sa nesmú ponoriť do vody alebo iných tekutín ani používať na miestach, kde by mohli spadnúť do vane, umývadla alebo bazénu. Ak by spotrebič do vody predsa len spadl, nevyberajte ich! Najskôr vytiahnite vidlicu napájacieho prívodu z elektrickej zásuvky a až potom kliešte vyberte. V takých prípadoch odneste spotrebič na kontrolu do špecializovaného servisu, aby preverili, či je bezpečný a správne funguje.
- Pre zabezpečenie doplnkovej ochrany odporúčame inštalovať do elektrického obvodu napájania kúpeľne prúdový chránič (RCD) s menovitým vybavovacím prúdom neprevyšujúcim **30 mA**. Požiadajte o radu revízneho technika, prípadne elektrikára.
- Pokiaľ spotrebič používate v kúpeľni, je potrebné ho po použití odpojiť od elektrickej siete vytiahnutím vidlice napájacieho prívodu z elektrickej zásuvky, pretože v blízkosti vody predstavuje nebezpečenstvo i pokiaľ je vypnutý.

- Nikdy spotrebič nepoužívajte, ak má poškodený napájací prívod alebo vidlicu, ak nepracuje správne, ak spadol na zem a poškodil sa alebo spadol do vody. V takýchto prípadoch zanešte spotrebič do odborného servisu na preverenie jeho bezpečnosti a správnej funkcie.
- **POZOR:** Nepoužívajte tento spotrebič v spojení s tepelne citlivým riadiacim zariadením, programátorom, časovačom alebo akýmkoľvek iným zariadením, ktoré zapína spotrebič automaticky, pretože v prípade, že by bol spotrebič zakrytý alebo premiestnený, hrozí nebezpečenstvo požiaru.
- Spotrebič je určený len na použitie v domácnostiach a podobné účely! Nie je konštruovaný pre kadernícke salóny alebo na komerčné používanie!
- Vidlicu napájacieho prívodu nezasúvajte do elektrickej zásuvky a nevyťahujte ju z nej mokrými rukami a ťahaním za napájací prívod!
- Po použití spotrebič ihneď vypnite, odpojte od elektrickej siete a nechajte vychladnúť. Potom ho uložte na bezpečné suché miesto, mimo dosahu detí.
- Spotrebič nenechávajte v činnosti bez dozoru!
- Spotrebič neodkladajte na horúce tepelné zdroje (napr. kachle, sporák, radiátor).
- Spotrebič nesmie byť používaný vo vlhkom alebo mokrom prostredí a v akomkoľvek prostredí s nebezpečenstvom požiaru alebo výbuchu (priestory kde sú skladované chemikálie, palivá, oleje, plyny, farby a ďalšie horľavé, prípadne prchavé, látky).
- Žiadna časť spotrebiča sa nesmie dotýkať miest citlivých na teplo (napríklad očí, uší, krku).
- Udržujte dostatočnú vzdialenosť cca 10 cm medzi vlasmi a vstupom vzduchu. Udržujte tiež vzdialenosť 3 cm medzi vlasmi a výstupom vzduchu.
- Pri manipulácii s nastavcami počas sušenia vlasov dbajte zvýšenej opatrnosti (môžu byť horúce).
- Pri prvom zapnutí spotrebiča môže dôjsť k prípadnému krátkemu miernemu zadymeniu, čo nie je porucha a nie je to dôvod na reklamáciu spotrebiča.

- Otvory na prechod vzduchu sa nesmú zakrývať. Zapnutý spotrebič neodkladajte na mäkké povrchy (napríklad **postel', uteráky, bielizeň, koberce**), otvory by sa mohli zakryť. Do vetracích otvorov nesmie vniknúť prach, vlasy, vlákna a podobne.
- Do otvorov nevsúvajte ani nevhadzujte žiadne predmety.
- Keď sa spotrebič prehreje, zapne sa automatická tepelná poistka a preruší prívod elektrickej energie. Keď sa to stane, spotrebič vypnite a odpojte od elektrickej siete. Potom odstráňte prípadné viditeľné prekážky brániace prúdu vzduchu a spotrebič nechajte vychladnúť.
- Napájací prívod nesmie byť poškodený ostrými alebo horúcimi predmetmi, otvoreným plameňom, nesmie byť ponáraný do vody ani sa ohýbať cez ostré hrany.
- Zabráňte tomu, aby prívodný kábel voľne visel cez hranu pracovnej dosky, kde by na neho mohli dosiahnuť deti.
- Nenavijajte napájací prívod okolo spotrebiča, predĺžite tým životnosť prívodu.
- V prípade potreby použitia predlžovacieho prívodu je nutné, aby nebol poškodený a vyhovoval platným normám.
- **Spotrebič nesmie byť používaný vo vlhkom alebo mokrom prostredí a v akomkoľvek prostredí s nebezpečenstvom požiaru alebo výbuchu** (priestory kde sú skladované chemikálie, palivá, oleje, plyny, farby a ďalšie horľavé, prípadne prchavé, látky).
- Tento spotrebič vrátane príslušenstva používajte iba na účel, na ktorý je určený tak, ako je popísané v tomto návode. Spotrebič nikdy nepoužívajte na žiadny iný účel.
- **VAROVANIE:** Pri nesprávnom používaní prístroja, ktoré nie je v súlade s návodom na obsluhu, existuje riziko poranenia.
- Výrobca nezodpovedá za škody spôsobené nesprávnym zaobchádzaním so spotrebičom a príslušenstvom (napr. **úraz el. prúdom, požiar, popálenie, poškodenie vlasov**) v prípade nedodržania zhora uvedených bezpečnostných upozornení.

## II. OPIS SPOTREBIČA

### A — sušič

- A1 — prepínač intenzity prúdenia vzduchu (**Speed**)
- A2 — prepínač teploty vzduchu (**Heat**)
- A3 — tlačidlo prepnutia režimu (**Mode**) (pomocou tlačidla je možné nastaviť režim fúkania takto:  →  →  → )
- A4 — spínač ZAPNUTIA / VYPNUTIA (I - zapnuté / O - vypnuté)
- A5 — rukoväť
- A6 — odnímateľná sacia mriežka
- A7 — napájací prívod

- A8 — ovládací panel  
 A9 — indikácia nastavenia teploty/intenzity vzduchu  
 A10 — výstup vzduchu  
 A11 — ionizátor  
 A12 – ikony aktívnej ionizácie / nano zvlhčovania

## B — nastavce



- B1 **a** — koncentrátor QUICK Dry (vďaka koncentrovanému lúču prúdu vzduchu umožňuje rýchle sušenie vlasov)  
**b** – regulátor rozptylu vzduchu (smerom k „+“ = väčší rozptyl; smerom k „-“ = koncentrovanejší prúd vzduchu)  
 B2 — difuzér (slúži na tvarovanie účesu; nesmie prísť do tesného kontaktu s pokožkou hlavy, inak sa vlasy môžu poškodiť)

## C – cestovné vrecko





















### III. POKYNY NA OBSLUHU

Odstráňte všetok obalový materiál a vyberte sušič s príslušenstvom. Vidlicu napájacieho prívodu **A7** zasuňte do elektrickej zásuvky. Zvolený nastavcec **B** jednoducho nasuňte na sušič (magnet sám zaistí prichytenie nastavca). Spotrebič pomocou spínača **A4** zapnite presunutím do polohy I a zvolte požadované parametre teploty, vzduchu a režimu.

#### Význam ikon ovládacieho panela

Tlačidlo	Ikona	Význam
<b>A1 Speed</b>		MIN intenzita toku vzduchu
		stredná intenzita toku vzduchu
		MAX intenzita toku vzduchu
<b>A2 Heat</b>		MIN teplota vzduchu
		stredná teplota vzduchu
		MAX teplota vzduchu
<b>A3 Mode</b>		funkcia teplého vzduchu
		funkcia studeného vzduchu
		striedanie studeného a teplého vzd.
		SOFT s MIN rýchlosťou a teplotou

#### Možnosti nastavenia jednotlivých režimov

Mode (režim)	Speed (rychlost)	Heat (teplota)
	  	  
	  	<b>nemožno</b>
	  	  
		

#### Sušenie vlasov

Pre rýchle vysušenie vlasov nastavte rýchlosť a teplotu na max. úroveň.

Pre sušenie krátkych vlasov alebo pre dosušenie vlasov zvolte nastavenie prepínačov nižšie. Vychádzajúci prúd vzduchu nasmerujte na vlasy. Sušič držte za rukoväť vo vzdialenosti 10 až 15 cm od hlavy a rovnomerne ním pohybujte. Pri sušení vlasov prúdom horúceho vzduchu z nich kefou alebo prstami vytraste prebytočnú vodu. Ak máte dlhé vlasy, skloňte hlavu, aby vlasy voľne splyvali mimo jej pokožky a tváre. Po skončení sušenia vlasov prepnite prepínač **A4** do polohy **O**.

### Tvarovanie účesu

Pomocou difuzéra **B2** dodáte vlasom objem a vytvoríte prirodzené vlny. Nastavte strednú teplotu a strednú intenzitu toku vzduchu. Difuzérom naviňte prameň vlasov a na 2 až 5 sekúnd naň nechajte pôsobiť prúd vzduchu (doba závisí od štruktúry a stavu vlasov).

## IV. ÚDRŽBA

### Pred každou údržbou spotrebič nechajte vychladnúť!

Povrch sušiča ošetrujte mäkkou vlhkou handričkou. Nepoužívajte drsné a agresívne čistiace prostriedky! Údržba zahŕňa iba mechanické čistenie.

### Čistenie mriežky a filtra (A6)

Uchopte mriežku a ľahko s ňou pootočte v smere šípky (obr. 1) a potom ju odnímate. Mriežku a filter pod ňou jemne očistite od prípadných nečistôt (napríklad pomocou kefy). Po očistení nasadte mriežku opačným spôsobom naspäť. Dbajte na to, aby sa filter nepoškodil!

**Údržbu rozsiahlejšieho charakteru alebo údržbu, ktorá vyžaduje zásah do vnútorných častí spotrebiča, musí vykonať iba špecializovaný servis! Nedodržaním pokynov výrobcu zaniká právo na opravu!**

Prípadné ďalšie informácie

o spotrebiči a servisnej

sieti získate na infolinke +420 545 120 545 alebo na

internetovej adrese [www.eta.sk](http://www.eta.sk). Informácie k reklamácii

a oprave výrobkov nájdete na stránkach

[www.eta.cz/servis-eu](http://www.eta.cz/servis-eu).

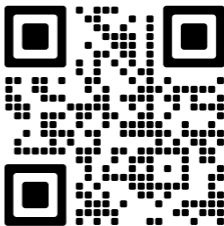

## V. EKOLÓGIA



Ak to rozmery umožňujú, na všetkých dieloch sú vytlačené znaky materiálov, ktoré sú použité na obalový materiál, komponenty a príslušenstvo, ako aj na ich recyklovanie. Uvedené symboly na výrobku alebo v sprievodnej dokumentácii znamenajú, že použité elektrické alebo elektronické výrobky nesmú byť likvidované spoločne s komunálnym odpadom.

S cieľom správnej likvidácie výrobku ho odovzdajte na určených zberných miestach, kde budú prijaté zdarma. Správnou likvidáciou tohto produktu pomôžete zachovať cenné prírodné zdroje a pomáhate prevencii potenciálnych negatívnych dopadov na životné prostredie a ľudské zdravie, čo by mohli byť dôsledky nesprávnej likvidácie odpadov. Ďalšie podrobnosti si vyžiadajte od miestneho úradu alebo najbližšieho zberného miesta. Pri nesprávnej likvidácii tohto druhu odpadu môžu byť v súlade s národnými predpismi udelené pokuty. Ak má byť spotrebič definitívne vyradený z činnosti, odporúča sa po jeho odpojení od elektrickej siete odrezať napájací prívod. Spotrebič tak bude nepoužiteľný.

## VI. TECHNICKÉ ÚDAJE

Príkion (W)                                    uvedený na typ. štítku spotrebiča  
 Spotrebič ochrannej triedy                II.  
 Hmotnosť (kg)                                cca 0,6  
 Rozmery (D x H x V), (mm)                100 x 73 x 240  
 Príkion vo vypnutom stave je 0 W

Deklarovaná hodnota emisie hluku tohto spotrebiča je 85 dB, čo predstavuje hladinu „A“ akustického výkonu vzhľadom na referenčný akustický výkon 1 pW.

**Zmena technickej špecifikácie a obsahu prípadného príslušenstvo podľa modelu výrobku je vyhradená výrobcem.** Obrázky sú len ilustračné.

**Upozornenia a symboly použité na spotrebiči, obaloch alebo v návode:**

**HOUSEHOLD USE ONLY** Len na použitie v domácnosti.



TO AVOID DANGER OF SUFFOCATION, KEEP THIS PLASTIC BAG AWAY FROM BABIES AND CHILDREN. DO NOT USE THIS BAG IN CRIBS, BEDS, ARRANGES OR PLAYPENS. THIS BAG IS NOT A TOY.



Nebezpečenstvo udusenía. Nepoužívajte toto vrecúško v kolískach, postielkach, kočikoch alebo detských ohrádkach. PE vrecko odkladajte mimo dosahu detí. Vrecko nie je na hranie.

**DO NOT IMMERSE IN WATER OR OTHER LIQUIDS**

|Neponárať do vody alebo iných tekutín.



Nesmie byť likvidované spoločne s komunálnym odpadom.



UPOZORNENIE



Čítajte návod na obsluhu



Nepoužívajte spotrebič v blízkosti vaní, sprích, umývadiel alebo iných nádob obsahujúcich vodu.

*Hair dryer*

**eta 932090020**

USER MANUAL

**Fenité  
Exclusive**

Dear customer, thank you for purchasing our product. Please read the operating instructions carefully before putting the appliance into operation and keep these instructions including the receipt and, if possible, the box with the internal packing.

## **I. SAFETY PRECAUTIONS**



- Consider the instructions for use as a part of the appliance and pass them on to any other user of the appliance.
- **This appliance may only be used by children aged 8 years or older, and persons with reduced physical, sensory or mental capabilities or lack of experience and knowledge if they have been given supervision or instruction concerning use of the appliance in a safe way and understand the hazards involved. Children shall not play with the appliance. Cleaning and user maintenance shall not be made by children without supervision. Children younger than 8 years must be kept out of reach of the appliance and its power cord.**
- Before replacing accessories or accessible parts, before assembly and disassembly, before cleaning or maintenance, turn off the appliance and disconnect it from the mains by pulling the power cord from the power socket!
- If the power cord of the appliance is corrupted, it has to be replaced by the manufacturer, its service technician or a similarly qualified person so as to prevent dangerous situations.

- The appliance must not be immersed into water or other liquids and it must not be used close to bathtubs, showers, wash basins or other water containers, including a swimming pool. If the straightener still falls into water, do not take it out! First of all unplug the power cord from the socket and only then take out the hair straightener. In this case take the appliance to a special service to check its safety and proper function.
- For additional protection we recommend installation of current protection (RCD) with the nominal release current not exceeding **30 mA**. Ask a control technician or an electrician for advice.
- If the appliance is used in a bathroom, it has to be disconnected from the electric power by unplugging the power cord from the socket because there is risk close to water even if the appliance is off.
- Never use the appliance if the power cord or power plug are damaged, if it is not functioning correctly or if it has fallen on the floor and been damaged or if it has fallen into water. In such cases take the appliance to a professional service centre to verify its safety and correct function.
- Always unplug the appliance from power supply if you leave it unattended and before assembly, disassembly or cleaning.

- **CAUTION** – Do not use the appliance with a program, time switch or any other part that turns the appliance on automatically as there is a risk of fire if the appliance is not covered or placed properly.
- The appliance is intended for use in households only and for similar use! It is not designed for use in hair salons or for similar commercial use!
- Do not plug the power cord in the electrical socket and do not unplug it with wet hands or by pulling the power cord!
- Please keep the distance of more than 10 cm between hair and inlet, avoiding hair from entangling into the hair dryer. Please keep the distance of more than 3 cm between hair and outlet to avoid scald.
- Switch off the appliance right after its use, unplug it from power supply and let it cool down. Then put it on a safe dry place, out of reach of children.
- **Do not leave the appliance in operation unattended!**
- The appliance must not be used in a damp or wet environment and in any environment with the danger of fire or explosion (**premises where chemicals, fuels, oils, gases, paints and other flammable or volatile materials are stored**).
- Be very careful when handling the adapters during drying (can be hot).
- Holes for air ventilation must not be covered. Also, do not put the appliance in the “on” position on soft surfaces (e. g. **bed, towels, sheets, carpet**), the duct could get covered. Penetration of dust, hair, threads, etc. to the duct has to be prevented.
- When the appliance is overheated, the automatic heat fuse is activated and it disconnects power supply. If it happens, switch off the appliance and unplug it from the socket. Remove possible visible obstacles preventing air flow and let the appliance cool down.
- The power cord must not be damaged with sharp or hot objects, open fire, it must not be sunk into water or bent over sharp edges.
- Only use this appliance for the purpose it was designed for, as specified in this manual. Never use the appliance for any other purpose.
- The producer does not guarantee any loss caused by improper handling of the appliance and its accessories (e. g. **electrical accident, fire, burn, hair damage**) and does not apply in the case of non-compliance with the safety instructions above.

## II. DESCRIPTION OF THE APPLIANCE

### A – hair dryer

A1 – air flow intensity regulator (**Speed**)

A2 – air temperature regulator (**Heat**)

A3 – mode switch button (**Mode**) (using this button you can set the mode of air flow as follows:

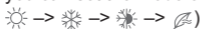

A4 – switch ON/OFF (I - on / O - off)

A5 – handle

A6 – removable suction grid

A7 – power cord

A8 – control panel

A9 – air temperature/intensity setting indication

A10 – air output

A11 – ioniser

A12 – active ionization / nano humidification icons

### B – adapters

B1 **a** – concentrator QUICK Dry (concentrated ray of air flow helps your hair dry more quickly)

**b** – air dispersion controller (towards „+“ = more dispersion; towards „-“ = more concentrated air beam)

B2 – diffuser (used for hair styling; close contact with scalp has to be avoided; otherwise hair can get overdried)

### C – travel pouch











## III. INSTRUCTIONS FOR USE

Remove all packing material and take out the dryer with its accessories. Plug the power cord **A7** to a socket. Simply slide the selected attachment **B** onto the hair dryer (the magnet ensures a more secure fit of the attachment). Switch the appliance on moving the switch button **A4** to the position I and select the required temperature, air flow and mode parameters.

### Meaning of control panel icons

Button	Icon	Meaning
<b>A1 Speed</b>		low air flow intensity
		medium air flow intensity
		maximum air flow intensity
<b>A2 Heat</b>		low air temperature
		medium air temperature
		maximum air temperature
<b>A3 Mode</b>		warm air
		cool air
		alternation of warm and cold air
		SOFT with low speed and temperature

## Setting options for each mode

Mode	Speed	Heat
		
		<b>not possible</b>
		
		

### Hair drying

For quick hair drying select the maximum level of speed and temperature. For drying short hair or for finishing hair drying, set the switches to the lower positions. After you have finished drying turn the **A4** switch to the **O** position.

### Hair styling

Using diffuser **B2** you will add volume to your hair and you will create natural waves. Set medium temperature and medium air flow intensity.

## IV. MAINTENANCE

**Allow the appliance to cool down before any maintenance!** Wipe the dryer surface with a wet soft cloth. Do not use rough and aggressive detergents! Maintenance only includes mechanical cleaning.

### Grid and filter cleaning (A6)

Grasp the grid and turn it slightly in the direction of the arrow (Fig. 1). You can now remove it. Remove possible impurities from the grid and the filter underneath (e. g. using a brush). After cleaning, put the grid back by the opposite movement. Make sure that the filter is not damaged!

**More extensive maintenance or maintenance requiring intervention in the inner parts of the appliance must be carried out by professional service!**

**Failure to comply with the instructions of the manufacturer will lead to expiration of the right to repair!** The information regarding warranty and product repairs you can find on the website [www.eta.cz/servis-eu](http://www.eta.cz/servis-eu).

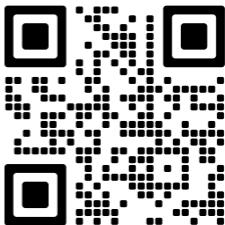

## V. ECOLOGY



If the size of the appliance allows, all the parts contain marking of the materials used for production packaging, components and accessories as well as for recycling.

The symbols on the product or in the accompanying documentation mean that the electrical or electronic product used must not be liquidated together with communal waste. To ensure the appropriate liquidation take the used appliance to a collection point where it will be accepted free of charge. Correct liquidation of the product helps to protect valuable natural resources and helps to prevent a potential negative impact on the environment and human health which can be the outcome of inappropriate liquidation of waste. More details can be obtained from your local authorities or the closest collection point. Inappropriate manipulation of such waste can result in a fine according to the national legislation.

## VI. TECHNICAL DATA

Voltage (V) / Input (W) spec. on the type label

Protection class of the appliance II.

Weight (kg) approx. 0.6

Size of the product (mm) 100 x 73 x 240

Input in off mode is 0 W

Acoustic noise level of 85 dB(A) re 1pW.

**The manufacturer reserves the right to change the technical specifications and accessories for the respective models.**

### WARNINGS AND SYMBOLS USED ON THE APPLIANCE, PACKAGING OR IN THE INSTRUCTIONS MANUAL:

**HOUSEHOLD USE ONLY. DO NOT IMMERSE IN WATER OR OTHER LIQUIDS.**



**TO AVOID DANGER OF SUFFOCATION, KEEP THIS PLASTIC BAG AWAY FROM BABIES AND CHILDREN. DO NOT USE THIS BAG IN CRIBS, BEDS, ARRANGES OR PLAYPENS. THIS BAG IS NOT A TOY.**



*It is not allowed to dispose it together with communal waste*



**NOTICE**



*Please read the instructions manual*



*Do not use the appliance close to bath tubs, showers, bath basins or other water containers.*

Hajszáritó

eta 932090020

Fenité  
Exclusive

HASZNALÁTI UTASÍTÁS

Köszönjük, hogy termékünket választotta. A készülék használata előtt nagyon figyelmesen olvassa el ezt a használati útmutatót, és lehetőség szerint pénztári bizonylattal, csomagolással és a csomagolás belső részeivel együtt gondosan őrizze meg.

### I. BIZTONSÁGI FIGYELMEZTETÉS



- Az útmutató utasításait tekintse a készülék tartozékaként és juttassa el azt a készülék bármilyen további felhasználójának.
- Ezt a terméket 8 éves korú és idősebb gyermekek, továbbá csökkent fizikai és mentális képességű vagy nem elegendő tapasztalattal és ismeretekkel rendelkező személyek is használhatják, amennyiben felügyelet alatt állnak vagy a készülék biztonságos használatára vonatkozóan megfelelő módon kioktatták őket és megértik az esetleges veszélyhelyzetek értelmezését. A gyermekek nem játszhatnak a készülékkel. A felhasználó által történő tisztítást és karbantartást gyermekek nem végezhetik, ha nincsenek legalább 8 évesek és csak felügyelet mellett. 8 évnél fiatalabb gyermekek csak a készülék és csatlakozó vezetéke hatósugarán kívül tartózkodhatnak.
- A tartozékok vagy hozzáférhető részek kicserélése előtt, beszerelés és szétszerelés előtt, tisztítás vagy karbantartás előtt, a készüléket kapcsolja ki és húzza ki a tápkábel dugójának kihúzásával az aljzatból!

- Ha a készülék csatlakozóvezetéke megsérül, akkor azt a gyártó cég, annak szervíz szakembere vagy hasonló minősítéssel rendelkező más személy cserélje ki, hogy elkerüljük ezzel veszélyes helyzet kialakulását.
- A készüléket nem szabad vízbe vagy más folyadékba meríteni és nem szabad azt fürdőkád, zuhanyozó, mosdó vagy egyéb víztartalmú edény közelében használni, beleértve a fürdőmedencét is. Ha ennek ellenére a készüléket vízbe esik, ne vegye azt ki a vízből! Mindenekelőtt húzza ki annak elektromos villásdugóját a dugaszolóaljzatból és csak azután vegye ki a készüléket a vízből. Ilyen esetekben a készüléket adja át át szakszervizi vizsgálatokra, annak biztonságossága és helyes működése ellenőrzése céljából.
- Kiegészítő védelemként javasoljuk a fürdőszoba elektromos hálózatába áramvédőt (RCD) beépíteni, ami **30 mA** értékű kioldóárammal működik. Szaktanácsért forduljon revíziós, illetve elektromos szakemberhez.
- Mindig válassza le a készüléket az elektromos hálózatról, ha a készülék felügyelet nélkül marad, továbbá annak beszerelése, leszerelése vagy tisztítása előtt.

- Ha fürdőszobában használjuk a készüléket, akkor azt használat után le kell kapcsolni az elektromos hálózatról annak csatlakozódugója elektromos dugaszolóaljzatból történő kihúzásával, mivel a készüléket nedves környezetben még kikapcsolt állapotban is veszélyt jelenthet.
- A funkció működése közben ne irányítsa a védő ráccsal felszerelt levegő bemenetét lefelé, ellenkező esetben túlmelegedést és tüzet okozhat!
- Soha ne használja a készüléket, ha sérült a tápkábel vagy a csatlakozó, ha nem működik megfelelően, vagy ha a földre esett és megsérült. Ilyen esetben vigye a készüléket szakszervizbe és ellenőriztesse, biztonságos-e.
- **FIGYELEM:** Ne használja a készüléket olyan programmal, időkapcsolóval vagy bármely olyan alkatrészsel összekapcsoltan, amelyek a készüléket automatikusan bekapcsolhatják, mivel a készülék letakart, vagy helytelen elhelyezésekor tűzveszély keletkezhet.
- A készüléket csak háztartási vagy ahhoz hasonló célokra szabad használni! Nem javasolt annak fodrászati szalonokban történő használata vagy egyéb kommersz alkalmazása!
- **Az erőátviteli kábel villásdugóját soha ne dugja csatlakozóaljzatba, illetve soha ne húzza onnan ki nedves kézzel, vagy a kábelnél fogva!**
- Használat után a készülék azonnal kapcsolja ki, váltsza le az el. hálózatról és hagyja lehűlni. Ezután azt biztonságos, száraz helyen, gyermekektől és nem önjogú személyektől elzárva tárolja.

- **A készüléket ne hagyja bekapcsolt állapotban felügyelet nélkül!**
- A készüléket nem szabad nedves, vizes helyeken, valamint tűzveszélyes és robbanás veszélyes helyeken (**kémia szerek, üzemanyagok, olajok, gázok, festékek, stb. tárolási helyek**) használni!
- Szárítás közben a készülék toldalékaival szemben fokozott óvatossággal járjon el (azok forróak lehetnek).
- A légáramlás nyílásait nem szabad befedni. Ezért a bekapcsolt készüléket ne helyezze puha felületekre (mint pl. **ágyra, törülközőre, ágyhuzatra, szőnyegre**), mivel annak légáramlási nyílásai elzáródhatnak. Meg kell akadályozni azt, hogy a légnyílásokba por, hajszálok, szálak stb. kerüljenek.
- A készülék túlmelegedésekor működésbe lép az automatikus hőbiztosító és megszakítja az áram hozzávezetését. Amennyiben ez bekövetkezik, akkor kapcsolja ki a készüléket és annak csatlakozó dugóját húzza ki az el. dugaszolóaljzatból. Távolítsa el a látható, a levegő áramlását akadályozó tárgyakat és hagyja kihűlni a készüléket.
- A csatlakozóvezetékét nem szabad éles, vagy forró tárgyakkal, nyílt lánggal megrongálni, nem szabad azt vízbe meríteni sem éles peremeken át hajlítani.
- A készüléket csak arra célra használja, amire szánva van, és ahogy a használati útmutatóban le van írva. A készüléket soha se használja más célra.
- Gyártócég nem felelős a készülék és tartozékai helytelen használatából eredő károkért (pl. **elektromos áram által okozott sérülések, tűzkárok, égési sérülések, hajzat károsodások**) és a fenti biztonságtechnikai figyelmeztetések figyelmen kívül hagyásából eredő készülékre vonatkozó felelősségéért

## II. A KÉSZÜLÉK LEÍRÁSA

### A – hajszárító

A1 – a légáramlás intenzitása átkapcsolója (**Speed**)

A2 – léghőmérsékleti átkapcsoló (**Heat**)

A3 – mód kiválasztás gomb (**Mode**) (a gomb megnyomásával lehet a légáramlási módot beállítani a következő sorrendben:

 →  →  → 

A4 – BEKAPCSOLÁS/KIKAPCSOLÁS

(I - bekapcsolva / O - kikapcsolva)

A5 – fogantyú

A6 – levehető szívórács

A7 – csatlakozó vezeték

A8 – vezérlőpult kijelzővel

A9 – a levegő hőmérsékletének/intenzitásának beállítási jelzése

A10 – levegő kimenet

A11 – ionizátor

A12 – aktív ionizáció / nano párásítás ikonok

## B – kiegészítő tartozékok

- B1 a – QUICK Dry fúvócső (a koncentrált levegő áramlásnak köszönhetően gyorsabb hajszerítést tesz lehetővé)
- b – a levegő szórásának szabályozója (a „+” irányába = nagyobb szórás; a „-” irányába = koncentráltabb légsugár)
- B2 – diffúzor (a frizura kialakítására szolgál; kerülni kell annak a fejbőrrel történő érintkezését, mivel a haj túlszerítást okozhatja)

## C – utazáshoz való zacskó

## III. KEZELÉSI ÚTMUTATÓ

Távolítsa el a csomagoló anyagot, majd vegye ki a hajszerítőt és tartozékait. Az **A7** jelű csatlakozóvezeték villásdugóját csatlakoztassa az elektromos dugaszolóaljzatba. A **B** jelű kiválasztott tartozékot erősítse a hajszerítőra. (a mágnes a tartozék rögzítését segíti)! Kapcsolja be a készüléket az **A4** kapcsoló I pozícióba való áthúzásával és válassza ki a kívánt hőmérsékletet, sebességet és módot!

### A vezérlőpanel ikonok jelentése

Gomb	Ikon	Jelentése
<b>A1 Speed</b>		alacsony légáramlási intenzitás
		közepes légáramlás intenzitású
		maximális légáramlási intenzitás
<b>A2 Heat</b>		alacsony levegő hőmérséklet
		közepes levegő hőmérséklet
		maximális levegő hőmérséklet
<b>A3 Mode</b>		meleg levegő
		hideg levegő
		meleg és hideg levegő felváltva
		SOFT üzemmód MIN sebességgel és hőmérséklettel

### Beállítási lehetőségek az egyes üzemmódokhoz

Mode	Speed	Heat
		-----

### Hajszerítés

Gyors hajszerítéshez állítsa be a sebességet és hőmérsékletet max. szintre! Rövid haj szerítéséhez vagy a haj utószerítéséhez válasszon alacsonyabb fokozatú kapcsolást.

A szárítás befejezése után az **A4** jelű kapcsolót kapcsolja **O** helyzetbe.

### A frizura kialakítása

A **B2** jelű diffúzor segítségével a haj dúsabbá válik és természetes hullámokat alakít ki. Kapcsolja át az **A1** és az **A2** átkapcsolókat a közepes hőmérsékleti és közepes levegőáramlási helyzetbe.

## IV. KARBANTARTÁS

### Karbantartás előtt hagyja kihűlni a készüléket!

A hajszárító felületét puha, nedves ruhadarabbal törölje le. Ne használjon durva és agresszív tisztítószeret! A karbantartás csak mechanikai tisztításból áll.

### Rács és szűrő tisztítása (A6)

Fogja meg a rácsot és óvatosan fordítsa el a nyíl irányában (1. ábra), majd távolítsa azt el. Óvatosan tisztítsa meg a rácsot és az alatta lévő szűrőt a szennyeződésektől (pl. kefe segítségével). A tisztítás befejeztével ismét helyezze vissza a rácsot. Ügyeljen arra, hogy a szűrő ne sérüljön meg!

**Azoknak az alkatrészeknek a cseréjét, amelyeknél a készülék elektromos részeibe történő beavatkozás szükséges, csak szakszerviz végezheti!**

A garanciával és a termékjavítással kapcsolatos információkat a [www.eta.cz/](http://www.eta.cz/) servis-eu weboldalon találja.

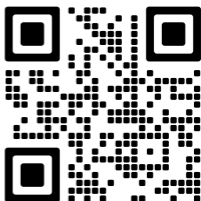

## V. ÖKOLÓGIA



Amennyiben a méretek lehetővé teszik, a készülék valamennyi darabján fel van tüntetve a csomagolóanyagok, komponensek és tartozékok gyártására használt anyagok jelei, továbbá azok újrahasznosítására vonatkozó jelzések. A terméken vagy annak kísérő dokumentációjában feltüntetett jelzések azt jelentik, hogy az elektromos és elektronikus termékeket nem szabad a kommunális hulladékokkal együtt ártalmatlanítani. A helyes ártalmatlanítás céljából adja le azokat az arra kijelölt hulladékgyűjtő helyeken, ahol azokat ingyenesen veszik át. A termékek helyes ártalmatlanításával értékes természeti forrásokat segít megőrizni és megelőzi azok nem megfelelő ártalmatlanításból következő potenciálisan negatív hatásait a környezetre és az emberi egészségre. További részleteket kérjen a helyi önkormányzattól vagy a legközelebbi hulladékgyűjtő helyen. Ezen hulladékanyagok helytelen ártalmatlanítása néhány ország előírásai szerint pénzbírsággal is járhat.

Amennyiben a készüléket véglegesen kiselejtezi, javasoljuk annak csatlakozóvezetéke elektromos hálózatról történő lekapcsolásakor a csatlakozóvezetéket levágni, ezzel a készülék használhatatlanná válik.

## VI. MŰSZAKI ADATOK

Feszültség (V) a készülék típ. címkéjén látható	
Teljesítményfelvétel (W) a készülék típ. címkéjén látható	
A készülék érintésvédelmi osztálya	II.
Tömeg cca (kg)	0,6
Termék méretei (mm)	100 x 73 x 240
Teljesítményfelvétel kikapcsolt állapotban	0 W
Zajkibocsátási érték	85 dB(A) re 1 pW

**A technikai specifikációk és modell szerinti esetleges tartozékok változtatásának jogát a gyártó fenntartja!** A képek csak illusztrációk.

**A készüléken, annak csomagolásán vagy útmutatójában található figyelmeztetések és szimbólumok:**

### HOUSEHOLD USE ONLY

*Kizárólag háztartási használatra alkalmas.*



**TO AVOID DANGER OF SUFFOCATION, KEEP THIS PLASTIC BAG AWAY FROM BABIES AND CHILDREN. DO NOT USE THIS BAG IN CRIBS, BEDS, ARRANGES OR PLAYPENS. THIS BAG IS NOT A TOY.**



*Fulladásveszély. Tartsa a PE zacskót gyermekektől elzárt helyen. A zacskó nem játékszer. Ne használja ezt a zacskót bölcsőkben, kiságyakban, babakocsikban, vagy gyerek járókákban*

**DO NOT IMMERSE IN WATER OR OTHER LIQUIDS**

*Ne merítse vízbe vagy más folyadékba..*



*Nem szabad a háztartási hulladékkal együtt megsemmisíteni!*



**FIGYELMEZTETÉS**



*Olvassa el a használati utasítást*



*Ne használja a készüléket fürdőkád, zuhanyozó, mosdó vagy más vizet tartalmazó edény közelében.*

Suszarka do włosów

eta 932090020

Fenité  
Exclusive

INSTRUKCJA OBSŁUGI

Szanowni Państwo, dziękujemy za zakup naszego produktu. Przed rozpoczęciem użytkowania, należy uważnie przeczytać wszystkie instrukcje i zachować je na przyszłość. Dotyczy to także dowodu zakupu oraz – jeśli to możliwe – wszystkich części oryginalnego opakowania.

## I. OSTRZEŻENIA DOTYCZĄCE BEZPIECZEŃSTWA

- Wskazówki zawarte w instrukcji obsługi należy przekazać innemu użytkownikowi urządzenia.
- Z urządzenia mogą korzystać dzieci powyżej 8 roku życia, oraz osoby z ograniczonymi zdolnościami fizycznymi lub umysłowymi, a także nieposiadające wiedzy lub doświadczenia w użytkowaniu tego typu urządzeń pod warunkiem, że będą one nadzorowane lub zostaną poinstruowane na temat bezpiecznego korzystania z tego urządzenia oraz zagrożeń wiążących się z jego używaniem. Bawienie się urządzeniem jest zabronione dzieciom. Czyszczenie i konserwacja bez nadzoru dorosłych jest dzieciom zabroniona. Dzieci do lat 8 muszą trzymać się z dala od urządzenia i jego przewodu.
- Przed wymianą wyposażenia lub dostępnych części, przed montażem i demontażem, przed czyszczeniem lub konserwacją należy wyłączyć urządzenie i odłączyć je od sieci elektrycznej poprzez wyciągnięcie wtyczki przewodu zasilającego z gniazdka elektrycznego!











- Jeżeli kabel zasilający urządzenia jest uszkodzony, musi być wymieniony przez producenta, przez technika serwisowego lub osobę kwalifikowaną, aby nie dopuścić tak do powstania niebezpiecznej sytuacji.
- Urządzenie nie może być zanurzone do wody lub innej cieczy i nie może być używane na miejscach gdzie może wpaść do wanny, zlewozmywaka lub basenu. Jeśli urządzenie wpadło do wody, nie wolno go wyciągać! Najpierw należy odłączyć wtyczkę zasilania elektrycznego a następnie wyjąć urządzenie. W takich przypadkach, należy urządzenie zanieść do serwisu, aby sprawdzić jego bezpieczeństwo i prawidłowe działanie.
- W celu dodatkowej ochrony zalecamy w łazience instalować do obwodu zasilania ochraniacz prądowy (RCD) z nominalnym prądem nie przewyższającym **30 mA**. Należy poprosić o radę technika rewizyjnego, ewentualnie elektryka.
- Nigdy nie używaj urządzenia z uszkodzonym kablem lub wtyczką, jeśli nie działa prawidłowo, o ile spadło na ziemię i uszkodziło się lub wpadło do wody. W takich wypadkach urządzenie należy oddać do specjalistycznego serwisu w celu sprawdzenia jego bezpieczeństwa i funkcjonalności.

- Jeżeli używasz urządzenia w łazience, po użyciu odłącz ją od sieci elektrycznej wyciągając wtyczkę, używanie w pobliżu wody przedstawia niebezpieczeństwo i gdy urządzenie jest wyłączone.
- Zawsze należy odłączyć urządzenie od zasilania, jeśli jest pozostawione bez opieki, przed montażem, demontażem lub czyszczeniem.
- **UWAGI** – Nie używaj urządzenia wraz z programem, włącznikiem czasowym lub jakąkolwiek inną częścią, która włącza urządzenie automatycznie, ponieważ istnieje niebezpieczeństwo wybuchu pożaru w przypadku zakrycia urządzenia lub jego nieprawidłowego umieszczenia.
- Urządzenie jest przeznaczone do zastosowania w gospodarstwie domowym itp! Urządzenie nie jest przeznaczone do zastosowania w salonie fryzjerskim lub do innych celów komercyjnych!
- Wtyczki nie wkładaj do gniazdka i nie wyjmuj z gniazdka mokrymi rękoma i nie ciągnij za kabel!
- Włączonego urządzenia nie pozostawiać bez nadzoru!
- Urządzenie nie może być używane w środowisku wilgotnym lub mokrym, w środowisku z niebezpieczeństwem pożaru lub wybuchu (miejsca, gdzie są przechowywane chemikalia, paliwa, oleje, gazy, farby i inne substancje łatwopalne lub lotne).
- Podczas manipulacji z końcówkami podczas suszenia bądź ostrożny (są gorące).
- Nie można zakrywać otworów gdzie przechodzi powietrze. Nie odkładaj włączonej urządzenia na miękkie powierzchnie (np. **łóżko, ręczniki, pościel, dywany**), może dojść do zakrycia otworów. Nie dopuszczaj, żeby do otworu wniknął proch, włosy, włókna itd.
- Gdy urządzenie przegrzeje się, zacznie działać automatyczny bezpiecznik cieplny i przerwie doprowadzenie prądu. Jeżeli do tego dojdzie, urządzenie wyłącz i wyciąg wtyczkę z gniazdka elektrycznego.

- Usun' ewentualne przeszkody broniące w przepływie powietrza i pozostaw suszarkę aby wychłdła.
- Dopilnuj, aby kabel zasilający nie został uszkodzony przez ostre lub gorące przedmioty i ogień. Nie powinien być zanurzany w wodzie lub załamywać się na ostrych krawędziach.
  - Nigdy nie używaj urządzenia do innych celów niż te, do których jest przeznaczony oraz w sposób opisany w niniejszej instrukcji. Nigdy nie używaj urządzenia do żadnych innych celów.
  - Producent nie odpowiada za szkody spowodowane nie poprawnym używaniem urządzenia i akcesorii (np. **porażenie prądem elektrycznym, pożar, spalenie, uszkodzenie włosów**) i nie udziela świadczeń w przypadku niedostosowania się do wyżej wymienionych ostrzeżeń dotyczących bezpieczeństwa.

## II. OPIS URZĄDZENIA

### A – suszarka

- A1 – przełącznik siły nawiewu (**Speed**)  
 wyobrażenie  – niska siła nawiewu  
 wyobrażenie  – średnia siła nawiewu  
 wyobrażenie  – maksymalna siła nawiewu
- A2 – przełącznik temperatury powietrza (**Heat**)  
 wyobrażenie  – niska temperatura powietrza  
 wyobrażenie  – średnia temperatura powietrza  
 wyobrażenie  – maksymalna temperatura powietrza
- A3 – przycisk przełączenia trybu pracy (**Mode**)  
 (z pomocą przycisku można nastawić tryb dmuchania po naciśnięciu w następującej sekwencji:  ->  ->  -> )
- A4 –włącznik WŁĄCZENIE/WYŁĄCZENIE  
 (I - włączone / O - wyłączzone)
- A5 – uchwyt
- A6 – zdejmowalna kratka ssająca
- A7 – przewód zasilający
- A8 –panel do obsługi
- A9 – wskaźnik ustawienia temperatury powietrza/ intensywności działania
- A10 – wylot powietrza
- A11 – jonizator
- A12 – ikony aktywnej jonizacji / nano nawilżania

### B – końcówka

- B1 a – koncentrator **QUICK Dry** (dzięki skupionemu strumieniowi powietrza umożliwia przyspieszenie suszenia włosów.)
- b – regulator rozproszenia powietrza  
 (w kierunku „+“ = większe rozproszenie;  
 w kierunku „-“ = bardziej skoncentrowana wiązka powietrza)









B2 – dyfuzor (służy do formowania fryzury; nie należy dopuszczać do zbyt bliskiego kontaktu ze skórą głowy, w innym przypadku może dojść do przesuszenia włosów)

C – etui





















### III. OBSŁUGA

Usuń opakowanie i wyciągnij suszarkę i akcesoria. Wtyczkę przewodu zasilającego **A7** zasunij do gniazdka elektrycznego. Wybraną nasadką **B** po prostu nasunij na suszarkę (magnes sam zapewni umocowanie nasadki). Włącz urządzenie z pomocą włącznika **A4** do pozycji **I** i nastaw żądane parametry temperatury, powietrza i trybu pracy.

#### Znaczenie ikon panelu sterowania

Przycisk	Ikona	Znaczenie
<b>A1 Speed</b>		niska siła nawiewu
		średnia siła nawiewu
		maksymalna siła nawiewu
<b>A2 Heat</b>		niska temperatura powietrza
		średnia temperatura powietrza
		maksymalna temperatura powietrza
<b>A3 Mode</b>		ciepłe powietrze
		zimne powietrze
		na przemian zimne i ciepłe powietrze
		tryb SOFT z prędkością MIN i temperatura

#### Opcje ustawień dla każdego trybu

Mode	Speed	Heat
	  	  
	  	-----
	  	  
		

#### Suszenie włosów

Dla szybkiego wysuszenia włosów nastaw prędkość i temperaturę na maks. poziom. Do wysuszenia krótkich włosów lub do dosuszenia włosów wybierz niższy stopień suszenia. Po ukończeniu suszenia przełącz przełącznik **A4** do pozycji **O**.

#### Formowanie fryzury

Używając dyfuzora **B2** nadasz włosom puszystość i stworzysz naturalne fale. Nastaw średnią temperaturę i średnią intensywność strumienia powietrza.

## IV. KONSERWACJA

**Przed każdą konserwacją odczekaj, aż urządzenie ostygnie!** Powierzchnię suszarki czyść miękką, wilgotną szmatką. Nie używaj szorstkich i agresywnych środków czyszczących! Konserwacja bieżąca polega tylko na czyszczeniu mechaniczne.

### Czyszczenie kratki i filtra (A6)

Chwyć kratkę i delikatnie obróć ją w kierunku strzałki (rys. 1), a następnie wyjmij. Delikatnie oczyść kratkę i znajdujący się pod nią filtr z wszelkich zanieczyszczeń (np. za pomocą szczoteczki). Po oczyszczeniu nałóż kratkę odwrotnym sposobem. Upewnij się, że filtr nie jest uszkodzony!

**Wymiana elementów, które wymagają ingerencji do części elektrycznej urządzenia może wykonać wyłącznie specjalistyczny serwis! Nie przestrzeganie wskazówek producenta powoduje utratę prawa do napraw!**

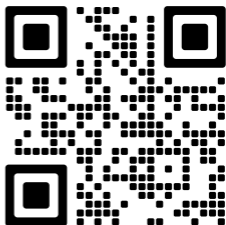

Informacje dotyczące reklamacji i napraw produktów można znaleźć na stronie [www.eta.cz/servis-eu](http://www.eta.cz/servis-eu).

## V. EKOLOGIA



Jeżeli tylko pozwoliły na to rozmiary, na wszystkich elementach wydrukowano znaki materiałów zastosowanych do produkcji opakowań, komponentów i wyposażenia, jak również ich przetwórstwa wtórnego. Symbole umieszczone na produktach lub w załączonej dokumentacji oznaczają, że zastosowanych elementów elektrycznych lub elektronicznych nie można poddawać utylizacji wraz z odpadem komunalnym. Produkt należy przynieść do specjalnych punktów zbiorczych, w których będą przyjęte bez opłaty. Dzięki poprawnej utylizacji pomogą Państwo zachować cenne źródła i pomogą w profi laktyce ewentualnych negatywnych wpływów na środowisko naturalne i zdrowie ludzkie, na co mogłaby mieć negatywne wpływy niepoprawna utylizacja odpadu. W celu uzyskania następných szczegółowych informacji dotyczących utylizacji należy zwrócić się do najbliższego urzędu lub punktu zbiorczego. Niewłaściwy sposób utylizacji urządzenia może podlegać karze – zgodnie z przepisami krajowymi i międzynarodowymi. W celu całkowitego wycofania urządzenia z użytkowania zaleca się odłączyć przewód zasilania od sieci elektrycznej, przez ucięcie przewodu. Dzięki czemu użytkowanie urządzenia nie będzie następnie możliwe.

## VI. DANE TECHNICZNE

Napięcie (V)	podano na tabliczce znamionowej urządzenia
Pobór mocy (W)	podano na tabliczce znamionowej urządzenia
Klasa izolacyjna	II.
Masa (kg) ok	0,6
Wymiary produktu (mm)	100 x 73 x 240
Pobór mocy gdy sprzęt jest wyłączony	wynosi 0 W
Poziom hałasu:	85 dB(A) re 1pW

**Zmiana specyfikacji technicznych i akcesoriów w zależności od modelu produktu jest zastrzeżona przez producenta.** Ilustracje są tylko poglądowe.

### Ostrzeżenia i symbole stosowane na urządzeniu, opakowaniu lub w instrukcji

#### HOUSEHOLD USE ONLY

*Tylko do zastosowania w gospodarstwie domowym..*



**TO AVOID DANGER OF SUFFOCATION, KEEP THIS PLASTIC BAG AWAY FROM BABIES AND CHILDREN. DO NOT USE THIS BAG IN CRIBS, BEDS, ARRANGES OR PLAYPENS. THIS BAG IS NOT A TOY.**



*Niebezpieczeństwo uduszenia. Tego worka nie należy używać w kołyskach, łóżeczkach, wózkach lub kojcach dziecięcych. Torebkę z PE położyć w miejscu będącym poza zasięgiem dzieci. Torebka nie służy do zabawy!*

**DO NOT IMMERSE IN WATER OR OTHER LIQUIDS**

*Nie zanurzać do wody lub innych cieczy.*



*Nie wolno go wyrzucać wraz z odpadami komunalnymi*



*Zapoznaj się z instrukcją obsługi*



*Urządzenia nie należy używać w pobliżu wanień, natrysków, umywalk lub innych pojemników z wodą.*

**Haartrockner****eta 932090020****Fenité  
Exclusive****BEDIENUNGSANLEITUNG**

Sehr geehrter Kunde, wir danken Ihnen für den Kauf unseres Produkts. Bitte lesen Sie vor Inbetriebnahme dieses Geräts sehr aufmerksam die Bedienungsanleitung und bewahren Sie diese Anleitung gemeinsam mit dem Kassenbeleg und nach Möglichkeit auch mit der Verpackung gut auf.

**I. SICHERHEITSHINWEISE**

- Kontrollieren Sie, ob die Angabe auf dem Typenschild der Spannung Ihrer Steckdose entspricht. Der Stecker der Anschlussleitung darf nur an eine elektrische Steckdose mit den entsprechenden Normen angeschlossen werden.
- **Dieses Gerät darf nicht von Kindern unter 8 Jahren verwendet werden. Weiterhin dürfen Menschen mit verminderten körperlichen, sensorischen oder geistigen Fähigkeiten oder Mangel an Erfahrungen und Wissen das Gerät nur unter Aufsicht bzw. nach entsprechender Unterweisung benutzen. Diese Personen müssen die möglichen Gefahren verstehen können. Kinder dürfen nicht mit dem Gerät spielen. Die Reinigung und Wartung darf von unbeaufsichtigten Kindern nicht durchgeführt werden. Kinder unter 8 Jahren müssen von dem Gerät und seiner Anschlussleitung ferngehalten werden.**
- Wenn die Speiseleitung dieses Verbrauchers beschädigt ist, muss sie vom Hersteller, dessen Servicetechniker oder einer ähnlich qualifizierten Person ersetzt werden, damit man die Entstehung einer gefährlichen Situation verhindert.

- Vor dem Austausch des Zubehörs oder der zugänglichen Teile, der Montage und der Demontage, der Reinigung oder der Wartung, oder nach der Beendigung der Arbeit schalten Sie das Gerät aus und trennen Sie das Gerät durch das Herausziehen des Netzsteckers aus der Steckdose vom Stromnetz.
- Tauchen Sie das Gerät niemals in Wasser (auch nicht teilweise)! Wenn es trotzdem ins Wasser fällt, holen Sie es nicht heraus! Ziehen Sie zuerst das Netzkabel aus der Steckdose und entfernen Sie das Gerät. Bringen Sie das Gerät anschließend in eine Fachwerkstatt, um dessen Sicherheit und Funktionsfähigkeit überprüfen zu lassen.
- Installieren Sie als ergänzenden Schutz in die elektrische Verteilleitung des Bads einen Stromschutzschalter (RCD) mit einem Nennschaltstrom, der **30 mA** nicht übersteigt.
- Bitten Sie einen Servicetechniker bzw. einen Elektriker um Rat.
- Falls das Gerät im Badezimmer verwendet wird, ist es nötig, es durch Ausziehen des Netzsteckers aus der Steckdose vom Stromnetz zu trennen, weil es in der Nähe von Wasser eine Gefahr darstellt, auch wenn das Gerät ausgeschaltet ist.
- Trennen Sie das Gerät von der Stromzufuhr, falls Sie es ohne

Aufsicht lassen sowie vor der Montage und der Demontage oder der Reinigung.

- Verwenden Sie das Gerät niemals, wenn Versorgungsleitung oder Stecker beschädigt sind, wenn das Gerät nicht richtig arbeitet, auf den Boden gefallen ist und dadurch beschädigt wurde oder ins Wasser gefallen ist. Bringen Sie es in solchen Fällen in eine Fachelektrowerkstatt zur Überprüfung der Sicherheit und der richtigen Funktion.
- **VORSICHT** – Das Gerät ist nicht für eine Benutzung bzw. Steuerung mittels eines externen Zeitschalters, einer Fernbedienung oder irgendeines anderen Bauteils bestimmt, das das Gerät automatisch ein- und ausschaltet, da die Gefahr einer Brandentstehung existiert, wenn das Gerät abgedeckt oder falsch zum Zeitpunkt der Inbetriebnahme platziert ist.
- Das Gerät ist nur für die Verwendung in Haushalten und für ähnliche Zwecke bestimmt! Nicht für den Gebrauch in einem Friseursalon oder für eine andere kommerzielle Verwendung!
- Stecken Sie den Stecker der Anschlussleitung nicht mit nassen Händen in die Steckdose und ziehen Sie ihn nicht mit nassen Händen heraus.
- Schalten Sie das Gerät gleich nach dem Gebrauch aus, schalten Sie es vom Stromnetz ab und lassen Sie es abkühlen. Danach lagern Sie es auf einem sicheren und trockenen Platz, sowie außerhalb der Reichweite von Kindern.
- Lassen Sie das Gerät nicht in Betrieb ohne Kontrolle!
- Das Gerät darf nicht in einer Umgebung mit der Brand- oder Explosionsgefahr verwendet werden (Räume, wo Chemikalien, Brennstoffe, Öle, Gase, Farben und weitere brennbare, beziehungsweise flüchtige Stoffe gelagert werden).

- Legen Sie das Gerät nicht auf heißen Wärmequellen ab (z. B. Ofen, Herd, Heizkörper etc.).
- Kein Teil des Geräts darf in Kontakt mit wärmeempfindlichen Stellen kommen (z.B. Augen, Ohren, Hals etc.).
- Nach dem ersten Einschalten kann es zum kurzen und leichten Dampfen kommen Das stellt jedoch keinen Mangel dar und ist kein Grund zur Reklamation durch den Kunden.
- Öffnungen für den Luftdurchgang darf man nicht abdecken. Legen Sie das eingeschaltete Gerät auch nicht auf weiche Oberflächen (z. B. das Bett, Handtücher, Bettbezüge, Teppiche), es könnte zur Abdeckung der Öffnungen kommen. Es ist nötig zu verhindern, dass Staub, Haare, Fasern etc. in die Öffnungen eindringen.
- Schieben Sie in die Öffnungen keine Gegenstände ein.
- Wenn es zur Überhitzung der Öffnungen kommt, wird die automatische Wärmesicherung aktiviert und die Stromzufuhr wird unterbrochen. Sollte das geschehen, schalten Sie den das Gerät aus und ziehen Sie den Netzstecker aus der Steckdose. Entfernen Sie eventuelle sichtbare Hindernisse, die den Luftstrom verhindern und lassen Sie das Gerät abkühlen.
- Die Anschlussleitung darf nicht mit scharfen oder heißen Gegenständen, in offenen Feuer beschädigt, in Wasser getaucht oder über scharfe Kanten gebogen werden.
- Verhindern Sie, dass das Anschlusskabel über die Kante der Arbeitsplatte frei, in der Reichweite von Kindern, hängt.
- Wickeln Sie die das Anschlusskabel nicht um das Gerät, so verlängert sich seine Lebensdauer.
- Bei der Verwendung eines Verlängerungskabels ist es nötig, dass dieses nicht beschädigt ist und den gültigen Normen entspricht.
- Eventuelle Texte in einer Fremdsprache und die an Verpackungen oder dem Produkt angebrachten Abbildungen sind am Ende dieser Beschreibung aufgeführt und erklärt.
- Dieses Gerät, inklusive seines Zubehörs verwenden Sie nur zu dem Zwecke, zu dem bestimmt ist (wie in dieser Bedienungsanleitung beschrieben). Verwenden Sie es nie zu einem anderen Zweck.
- **WARNUNG:** Bei einer falschen Verwendung des Geräts, die nicht im Einklang mit der Bedienungsanleitung steht, ist ein Verletzungsrisiko vorhanden.
- Der Hersteller haftet nicht für Schäden, die durch eine falsche Handhabung des Gerätes und dessen Zubehör verursacht wurden (z.B. Stromunfall, Brand, Verbrennung, Beschädigung des Haars).

## II. BESCHREIBUNG DES GERÄTS (Abb. 1)

### A – Trockner

A1 – Umschalter der Luftstromintensität (**Speed**)

A2 – Lufttemperaturumschalter (**Heat**)

A3 – Lufttemperaturumschalter (**Mode**) (mit der Taste

können Sie die Luftintensität einstellen: ☀ →

❄ → ☀ → 🍃

A4 – Schalter EIN/AUS (I - ON / O - OFF)

A5 – Griff

A6 – abnehmbares Sauggitter

A7 – Anschlussleitung

A8 – Bedienpanel

A9 – Anzeige der Lufttemperatur/  
Luftintensitätseinstellung

A10 – Luftauslass

A11 – Ionisator

A12 – Aktive Ionisierung / Nano-Befeuchtung Symbole

## B – Aufsätze

B1 a – Konzentrator QUICK Dry (dank des konzentrierten Luftstroms ermöglicht er ein schnelles Haartrocknen.)

b – Luftausbreitungsregler (in Richtung „+“ = mehr Streuung; in Richtung „-“ = konzentrierterer Luftstrahl)

B2 – Diffusor (dient zum Formen der Frisur; es ist nötig, dichten Kontakt mit der Kopfhaut zu vermeiden, sonst kann es zum Übertrocknen des Haars kommen)

## C – Gehäuse

### III. VORBEREITUNG UND BENUTZUNG









Entfernen Sie sämtliches Verpackungsmaterial und entnehmen Sie das Gerät mit dem Zubehör. Den Netzstecker **A7** stecken sie in die elektrische Steckdose ein. Den gewählten Aufsatz **B** stecken Sie auf den Trockner auf (Magnet selbst sichert den Aufsatz.). Für Einschalten schalten Sie die Taste A4 in die Position I und wählen Sie erwünschte Parameter der Temperatur und Luft.

#### Bedeutung der Bedienfeldsymbole

Taste	Symbol	Bedeutung
<b>A1 Speed</b>		niedrige Luftstromintensität
		mittlere Luftstromintensität
		maximale Luftstromintensität
<b>A2 Heat</b>		niedrige Lufttemperatur
		mittlere Lufttemperatur
		maximale Lufttemperatur
<b>A3 Mode</b>		warme Luft
		kalte Luft
		wechsel von kalter und warmer
		SOFT-Modi mit MIN-Geschwindigkeit und Temperatur

#### Individuelle Modus-Einstellungen

Mode	Speed	Heat
	  	  

Mode	Speed	Heat
		-----
		
		

### Haartrockner

Für schnelles Haartrocknen stellen Sie die Geschwindigkeit und Temperatur auf maximale Stufe ein. Zum Trocknen des kurzen Haars oder Nachrocknen des Haars wählen Sie niedrigere Einstellungen der Umschalter. Nach dem Trocknen schalten Sie den Schalter **A4** in die Position **O**.

### Formen der Frisur

Mit dem Diffusor **B2** verleihen Sie dem Haar Volumen und bilden natürliche Locken. Stellen Sie die mittlere Temperatur und mittlere Luftstromintensität.

## IV. WARTUNG

**Schalten Sie nach jeder Handhabung das Gerät aus und trennen Sie es vom elektrischen Netz durch Herausziehen des Netzsteckers aus der Steckdose!**

Die Oberfläche des Haartrockners reinigen Sie mit einem weichen und feuchten Lappen. Verwenden Sie keine rauen und aggressiven Reinigungsmittel. Die Wartung umfasst nur mechanische Reinigung.

### Reinigung des Gitters und des Filters (A6)

Nehmen Sie das Gitter in die Hand und drehen Sie es vorsichtig in Pfeilrichtung (Abb. 1). Nehmen Sie es dann ab und reinigen Sie das Gitter, sowie den darunter liegenden Filter vorsichtig von Schmutz (z. B. mit einer Bürste). Nach der Reinigung setzen Sie das Gitter in umgekehrter Weise wieder auf Das Gerät. Achten Sie darauf, dass der Filter nicht beschädigt wird!

**Wartungsarbeiten mit umfangreicheren Charakter bzw. Arbeiten, die einen Eingriff in das Geräteinnere erfordern, muss ein Fachservice ausführen!** Informationen zu Produktreklamationen und Reparaturen finden Sie unter [www.eta.cz/servis-eu](http://www.eta.cz/servis-eu).

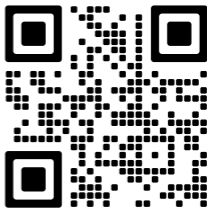

## V. UMWELTSCHUTZ



Sofern es die Maße zuließen, sind alle Teile des Gerätes, die Verpackung und das Zubehör mit dem verwendeten Material sowie auch deren Recycling gekennzeichnet. Die am Produkt oder in der Begleitdokumentation aufgeführten Symbole bedeuten, dass die verwendeten elektrischen bzw. elektronischen Produkte nicht zusammen mit kommunalem Abfall entsorgt werden dürfen.

Geben Sie diese zum Zweck deren richtiger Entsorgung in dafür bestimmten Wertstoffsammelstellen ab, wo sie kostenlos entgegengenommen werden. Durch eine richtige Entsorgung dieser Produkte tragen Sie dazu bei, wertvolle Rohstoffe zu erhalten und vorbeugend negative Auswirkungen auf die Umwelt und die menschliche Gesundheit zu vermeiden, was die Folgen einer falschen Entsorgung von Abfällen sein könnten. Fordern Sie weitere Einzelheiten von Ihrer örtlichen Behörde bzw. von der nächstliegenden Wertstoffsammelstelle an. Bei einer falschen Entsorgung dieser Art von Abfall können im Einklang mit den nationalen Vorschriften Geldstrafen verhängt werden. Falls das Gerät definitiv außer Betrieb genommen werden soll, wird empfohlen, die Anschlussleitung des Geräts nach der Trennung vom Stromnetz abzuschneiden, das Gerät wird somit unbrauchbar.

## VI. TECHNISCHE DATEN

Spannung (V) / Leistungsaufnahme (W)  
auf dem Typenschild des Geräts aufgeführt

Gewicht (kg)	0,6
Verbraucher der Schutzklasse	II.
Abmessungen, (mm)	100 x 73 x 240
Leistungsaufnahme im ausgeschalteten Zustand	0 W
Schallleistungspegel	85 dB(A) re 1pW

### Änderungen im Sinne des technischen Fortschrittes behalten wir uns vor.

*HOUSEHOLD USE ONLY - Nur zum Gebrauch im Haushalt.  
DO NOT IMMERSE IN WATER - Nicht in Wasser oder andere Flüssigkeiten tauchen.*



**TO AVOID DANGER OF SUFFOCATION, KEEP THIS PLASTIC BAG AWAY FROM BABIES AND CHILDREN. DO NOT USE THIS BAG IN CRIBS, BEDS, CARRIAGES OR PLAYPENS. THIS BAG IS NOT A TOY.**

*Erstickungsgefahr. Verwenden Sie diesen Beutel nicht in Wiegen, Kinderbetten, Kinderwagen oder Kindergittern. Legen Sie den PE-Beutel außerhalb der Reichweite von Kindern ab. Der Beutel ist kein Spielzeug.*



**VORSICHT:**



*Es darf nicht mit dem Siedlungsabfall entsorgt werden*



Verwenden sie das Gerät nicht in der Nähe von Wannen, Waschbecken oder anderen Behältern mit Wasser.

Hersteller/ Inverkehrbringer: ETA a.s., Křižíkova 148/34, Karlín, 18600 Praha 8 CZECH REPUBLIK.

Service: Omega electric GmbH, Servicezentrale, Industriering 2, D- 04626 Schmölln.

Bei Fragen zu Reparaturen und Bestellung von Ersatzteilen wenden Sie sich bitte an unsere deutsche Servicezentrale: Tel.: 034491/58860, Fax: 034491/5886189, Email: [info@eta-hausgeraete.de](mailto:info@eta-hausgeraete.de)

## JÓTÁLLÁSI JEGY

Magyar Köztársaság területén történt vásárlás (üzembe helyezés) napjától számítva a 151/2003. (IX.22.) Kormányrendelet szerint kötelező jótállást vállalunk, a jótállás a fogyasztó törvényből eredő jogait nem érinti, és nem korlátozza.

**Jótállási jegy kiállítás dátuma:** .....

**Fogyasztási cikk típusa, megnevezése:** .....

**Gyártási szám:** .....

**A termék azonosításra alkalmas részeinek meghatározása (amennyiben alkalmazható):**

.....

**Gyártó és –külföldről származó termék esetén- importáló neve, címe:**

ETA a.s., CG: 27544001, Közösségi adószám: CZ27544001

Forgalmazó: ETA Hungary Kft., 1116, Budapest, Építész utca 8-12., II.em. 7-8.

**Vállalkozás (eladó) neve és címe (székhelye):** .....

.....

**A Vállalkozás bélyegzőlenyomata és a képviselőjében eljáró személy aláírása:**

.....

.....

**Vásárlás vagy üzembe helyezés időpontja:** .....

**Termék eladási ára:** .....

**A jótállás időtartama (hónap):**.....

## FONTOS TUDNIVALÓK

Tisztelt Fogyasztó, bízunk benne, hogy az Ön által megvásárolt készülék folyamatosan az Ön meglegedésére működni fog. Ennek ellenére az alábbi Fontos Tudnivalókra hívjuk fel figyelmét!

1. A fogyasztó és vállalkozás közötti szerződés keretében eladott, a 151/2003 (IX.22.) Korm. rendelet 1. sz. mellékletében felsorolt új tartós fogyasztási cikkek vonatkozásban jótállási kötelezettség terjed ki. A jótállási kötelezettség teljesítése azt a vállalkozást terheli, amelyet a fogyasztóval kötött szerződés a szerződés tárgyát képező szolgáltatás nyújtására kötelez. A jótállásból eredő jogokat a fogyasztási cikk tulajdonosa érvényesítheti, feltéve, hogy fogyasztónak minősül. (Fogyasztó: az önálló foglalkozásán és gazdasági tevékenységi körén kívül eső célok érdekében eljáró személy. Vállalkozás: aki a fogyasztókat érintő tevékenységét önálló foglalkozásával vagy gazdasági tevékenységével összefüggő célok érdekében végzi Forgalmozó: az a vállalkozás, amely a terméket közvetlenül a fogyasztó részére forgalmazza).
2. Kérjük, a készülék használatba vétele előtt feltétlenül olvassa el a használati útmutatót.
3. Kérjük, hogy a jótállási jegy a termék értékesítőjére és eladási helyére vonatkozó adatait töltesse ki a vásárlás helyén (az értékesítő cég neve, címe, gyártási szám, vásárlás időpontja).
4. Ez a készülék kizárólag háztartásban, háztartási célra használható, amennyiben erről a használati útmutató, működési leírás, felhasználói kézikönyv vagy egyéb dokumentum másképp nem rendelkezik.
5. A jótállás időtartama:
  - a) 10.000 forintot meghaladó, de 250.000 forintot meg nem haladó eladási ár esetén két év,
  - b) 250.000 forint eladási ár felett három év.
  - c) A fogyasztási cikk kijavítása esetén a jótállás időtartama meghosszabbodik a javításra átadás napjától kezdve azzal az idővel, amely alatt a fogyasztó a fogyasztási cikket a hiba miatt rendeltetészerűen nem használhatta.

Az a) – c) pontokba foglalt határidők elmulasztása jogvesztéssel jár.

A jótállási határidő a fogyasztási cikk fogyasztó részére történő átadása, vagy ha az üzembe helyezést a vállalkozás vagy annak megbízottja végzi, az üzembe helyezés napjával kezdődik. Ha a fogyasztó a fogyasztási cikket az átadástól számított hat hónapon túl helyeztetni üzembe, akkor a jótállási határidő kezdő időpontja a fogyasztási cikk átadásának napja. A Kormányrendeletben megadott jótállási időszakokon túl a forgalmazó önkéntesen, minden 10 000 forintot el nem érő termékére 24 hónap jótállást, biztosít.

6. Jótállás keretébe tartozó hiba esetén a fogyasztó elsősorban – választása szerint – kijavítást vagy kicserélést követelhet, kivéve, ha a választott jótállási igény teljesítése lehetetlen, vagy ha az a vállalkozásnak a másik jótállási igény teljesítésével összehasonlítva aránytalan többletköltséget eredményezne.– ha sem kijavításra, sem kicserélésre nincs joga, vagy ha a vállalkozás a kijavítást, illetve a kicserélést nem vállalta, vagy e kötelezettségének megfelelő határidőn belül, a fogyasztónak okozott jelentős kényelmetlenség nélkül nem tud eleget tenni, a fogyasztó választása szerint – megfelelő árleszállítást igényelhet vagy elállhat a szerződéstől. Jelentéktelen hiba miatt elállásnak nincs helye.

A kijavítást vagy kicserélést – a termék tulajdonságaira és a fogyasztó által elvárható rendeltetésére figyelemmel – megfelelő határidőn belül, a fogyasztónak okozott jelentős kényelmetlenség nélkül kell elvégezni. A vállalkozásnak törekednie kell arra, hogy a kijavítást vagy kicserélést legfeljebb tizenöt napon belül elvégezze. Ha a vállalkozás a termék kijavítását megfelelő határidőre nem vállalja, vagy nem végzi el, a fogyasztó a hibát a forgalmazó költségére maga kijavíthatja vagy mással kijavíttathatja. A kijavítás során a termékbe csak új alkatrész kerülhet beépítésre. A jótállási kötelezettség teljesítésével és a szerződés szerinti állapot megteremtésével kapcsolatos költségek – ideértve különösen az anyag-, munka- és továbbítási költségeket – a vállalkozást terhelik.

7. A vállalkozásnak a termék kijavítását, vagy kicserélését – a dolog tulajdonságaira és a jogosult által elvárható rendeltetésre figyelemmel – megfelelő határidőn belül, a fogyasztó érdekeit kímélve kell elvégezni. A fogyasztó a választott jogáról másokra térhet át. Az áttéréssel okozott költséget köteles a vállalkozásnak megfizetni, kivéve, ha az áttérésre a vállalkozás adott okot, vagy az áttérés egyébként indokolt volt. A fogyasztó a kijavítás iránti igényét választása szerint a vállalkozás székhelyén, bármely telephelyén, fióktelepén és a vállalkozás által a jótállási jegyen feltüntetett javítószolgálatnál (szerviznél) közvetlenül is igényelheti.
8. A jótállási igény a jótállási jeggyel érvényesíthető. Jótállási jegy hiányában, ha a fogyasztó jótállási igényt kíván érvényesíteni fogyasztói szerződés megkötését bizonyítottan kell tekinteni, ha a fogyasztó bemutatja az ellenérték megfizetését igazoló bizonylatot. A jótállásból eredő jogoknak nem feltétele a fogyasztási cikk felbontott csomagolásának a fogyasztó általi visszaszolgáltatása.
9. A jótállási kötelezettség teljesítése a vállalkozást terheli. - A fogyasztó a kijavítás iránti igényét választása szerint a vállalkozás székhelyén, bármely telephelyén, fióktelepén és a vállalkozás által a jótállási jegyen feltüntetett javítószolgálatnál közvetlenül is bejelentheti. A készüléket meghibásodás esetén a jótállási jegyen feltüntetett szerviz vagy szervizek valamelyikébe kell beszállítani vagy postán – ha a termék jellege indokolja, akkor törékenként – elküldeni a jótállási jeggyel. Utánvételt feladott készüléket a szervizek átvenni nem tudnak!
10. A rögzített bekötésű, valamint a 10 kg-nál súlyosabb, tömegközlekedési eszközön kézi csomagként nem szállítható fogyasztási cikket - a járművek kivételével – az üzemeltetés helyén kell megjavítani. Ha a javítás az üzemeltetés helyén nem végezhető el 10 kg-nál súlyosabb termék esetén, akkor a le- és felszereléséről, valamint az el- és visszaszállításról a vállalkozás gondoskodik.
11. Ha a fogyasztási cikk a vásárlástól (üzembe helyezéstől) számított három munkanapon belül meghibásodott, a termék értékesítője a fogyasztó kívánságára köteles azt kicserélni, feltéve, hogy a meghibásodás a rendeltetés szerinti használatot akadályozza. A három munkanapon belüli csereigény esetén a vállalkozás nem hivatkozhat aránytalan többletköltségre (2013. évi V. törvény a Polgári Törvénykönyvről 6:159§). A jogosult a hiba felfedezése után késedelem nélkül köteles a hibát a kötelezettel közölni. Fogyasztó és vállalkozás közötti szerződés esetén a hiba felfedezésétől számított két hónapon belül közölt hibát késedelem nélkül közölni kell tekinteni. A közlés késedelméből eredő kárért a jogosult felelős. (2013. évi V. törvény a Polgári Törvénykönyvről 6:162§). Ha az e rendeletben meghatározott jótállási időtartam alatt a fogyasztási cikk első alkalommal történő javítása során a vállalkozás részéről megállapítást nyer, hogy a fogyasztási cikk nem javítható, a fogyasztó eltérő rendelkezése hiányában a vállalkozás köteles a fogyasztási cikket nyolc napon belül kicserélni. Ha a fogyasztási cikk cseréjére nincs lehetőség, a vállalkozás köteles a fogyasztó által bemutatott, a fogyasztási cikk ellenértékének megfizetését igazoló bizonylaton - az általános forgalmi adóról szóló törvény alapján kibocsátott számlán vagy nyugtán - feltüntetett vételárat nyolc napon belül a fogyasztó részére visszatéríteni. Ezen előírások előírásai az elektromos kerékpárra, elektromos rollerre, quadra, motorkerékpárra, segédmotoros kerékpárra, személygépkocsira, lakóautóra, lakókocsira, utánfutós lakókocsira, utánfutóra, valamint a motoros vízi járműre nem vonatkoznak. Ha az e rendeletben meghatározott jótállási időtartam alatt a fogyasztási cikk három alkalommal történő kijavítást követően ismét meghibásodik - a fogyasztó eltérő rendelkezése hiányában -, a vállalkozás köteles a fogyasztási cikket nyolc napon belül kicserélni. Ha a fogyasztási cikk kicserélésére nincs lehetőség, a vállalkozás köteles a fogyasztó által bemutatott, a fogyasztási cikk ellenértékének megfizetését igazoló bizonylaton - az általános forgalmi adóról szóló törvény alapján kibocsátott számlán vagy nyugtán - feltüntetett vételárat nyolc napon belül a fogyasztó részére visszatéríteni. Ezen előírások előírásai az elektromos kerékpárra, elektromos rollerre, quadra, motorkerékpárra, segédmotoros kerékpárra, személygépkocsira, lakóautóra, lakókocsira, utánfutós lakókocsira, utánfutóra, valamint a motoros vízi járműre nem vonatkoznak. Ha a fogyasztási cikk kijavításra a kijavítási igény vállalkozás részére való közlésétől számított harmincadik napig nem kerül sor, - a fogyasztó eltérő rendelkezése hiányában - a vállalkozás köteles a fogyasztási cikket a harmincnapos határidő eredménytelen elteltét követő nyolc napon belül kicserélni. Ha a fogyasztási cikk cseréjére nincs lehetőség, a vállalkozás köteles a fogyasztó által bemutatott, a fogyasztási cikk ellenértékének megfizetését igazoló bizonylaton - az általános forgalmi adóról szóló törvény alapján kibocsátott számlán vagy nyugtán - feltüntetett vételárat a harmincnapos kijavítási határidő eredménytelen elteltét követő nyolc napon belül a fogyasztó részére visszatéríteni.

Ezen előírások előírásai az elektromos kerékpárra, elektromos rollerre, quadra, motorkerékpárra, segédmotoros kerékpárra, személygépkocsira, lakóautóra, lakókocsira, utánfutós lakókocsira, utánfutóra, valamint a motoros vízi járműre nem vonatkoznak.

12. Jótállási igény nem érvényesíthető:
- Rendeltetés ellenes használat, átalakítás, hibás vagy szakszerűtlen kezelés, helytelen tárolás, elemi kár vagy egyéb nem gyártási eredetű meghibásodás esetén.
  - Karbantartási – tisztítási munkák esetén.
  - Nem a jótállási jegyen feltüntetett szerviz által a fogyasztási cikken végzett bármilyen beavatkozás esetén.
  - A kopó alkatrészek rendeltetészerű használatából eredő kopása esetén.
  - A készülék és/vagy a készülék tartozékainak (pl. távirányító, kijelző, fogantyú stb.) törése esetén.
  - Autóhifi termék esetében, amennyiben az autóhifit (autórádió, autórádió magnó, CD-s autórádió, CD-váltó, erősítő, ekvalizer, stb.) nem szakszervizben szerelték be.
  - A készülék nem eredeti pótalkatrésszel, kiegészítővel vagy tartozékkal lett felszerelve, és a két fenti eset közül bármelyik a készülék hibáját idézte elő.
13. A gáz és a split klíma készülékek ill. a háromfázisú készülékek (dugvillával el nem látott készülékek) üzembe helyezésre kötelezettek, a jótállás csak abban az esetben érvényes, ha az üzembe helyezést a jótállási jegyen feltüntetett szervizek valamelyikével végezteti el.
14. A készülékek üzembe helyezése és beállítása nem tartozik a jótállási javítási kötelezettségek körébe, ezt az ügyfél megrendelésére a szerviz külön díjtétel felszámítása ellenében vállalja, akkor is, ha a termék a kijelölt szerviz által kötelezően üzembe helyezendő (split klímák és gáz készülékek) és akkor is, ha nincs üzembe helyezési kötelezettsége a szerviznek, de a vásárló azt megrendeli.
15. A hosszú ideig és nem megfelelő körülmények között történő tárolás a fogyasztási cikk műszaki állapotának romlását idézheti elő. Ez esetben a készüléket üzembe helyezés előtt át kell vizsgáltatni a biztonságos üzemeltetés érdekében. Az átvizsgálás költsége szintén nem tartozik a jótállási kötelezettség körébe.
16. A jótállás a fogyasztóvédelmi törvényből eredő jogait nem érinti Szavatossági igényt a forgalmazóval szemben érvényesíthet azzal, hogy ha bemutatja az ellenérték megfizetését igazoló bizonylatot, akkor a szerződést megkötöttnek kell tekinteni. Ezért felhívjuk tisztelt vásárlóink figyelmét, hogy őrizzék meg a számlát/blokkot, hogy kétséget kizáróan igazolni tudják a fogyasztói szerződés megkötését.
17. Fogyasztói jogvita esetén a fogyasztó a megyei (fővárosi) kereskedelmi és iparkamarák mellett működő békéltető testület eljárását is kezdeményezheti.

#### FIGYELEM!



Tartsa tisztán környezetét! Az elhasznált készülék szilárd lakossági hulladékkal együtt nem helyezhető el, mivel így az élővilágot, emberi egészséget súlyosan károsíthatja. Kérjük, a terméket – élettartama végén – adja le a lakóhelyén illetékes elektromos készülékek, begyűjtésére szakosodott újrahasznosító vagy azok környezetbarát megsemmisítését végző hulladékgyűjtő

udvarokban. Az elhasznált termékekről a hálózati kábelt tőben vágja le a begyűjtőhelyen való leadását megelőzően (figyelem, a kábelt se felejtse el leadni, mivel az is elektronikai hulladék!) Tájékoztatjuk, hogy a gyártót és a kereskedőt a 443/2012 (XII. 29.) Korm. rendelet szerint térítésmentes áru-visszavételi kötelezettség terheli.

**EU IMPORTŐR:** ETA a.s., CG: 27544001, Közösségi adószám: CZ27544001, [www.eta.cz](http://www.eta.cz)

**FORGALMAZÓ:** ETA Hungary Kft., CG: 0109962363, Közösségi adószám: 14274619-2-43, [www.eta.hu](http://www.eta.hu)

**SZERVÍZ:** Árvai Háztartásigép Szerviz és Kereskedelmi Kft., CG: 0109920063,

**Közösségi adószám:** 14791664-2-43, Cím: Budapest 1181, Reviczky Gy. u. 59. Tel.:+36703642697, **Email:** [arvaiszerviz@gmail.com](mailto:arvaiszerviz@gmail.com)

<b>JÓTÁLLÁSI SZELVÉNY</b>	
<b>KICSERÉLÉS ESETÉN TÖLTENDŐ KI</b>	
<b>A termék kicserélésre került.</b>	
<b>A kicserélés időpontja:</b>	
<b>Aláírás, bélyegző</b>	
<b>1. JAVÍTÁS ESETÉN TÖLTENDŐ KI</b>	
<b>A jótállási igény bejelentésének időpontja:</b>	20.... év .....hó .....nap
<b>Kijavításra átvétel időpontja:</b>	20.... év .....hó .....nap
<b>Munkalap száma:</b>	
<b>Hiba megnevezése és oka:</b>	
<b>Kijavítás módja:</b>	
<b>A termék fogyasztó részére való visszaadásának időpontja:</b>	20.... év .....hó .....nap
<b>Jótállás új határideje:</b>	20.... év .....hó .....nap
<b>Aláírás, bélyegző</b>	
<b>2. JAVÍTÁS ESETÉN TÖLTENDŐ KI</b>	
<b>A jótállási igény bejelentésének időpontja:</b>	20.... év .....hó .....nap
<b>Kijavításra átvétel időpontja:</b>	20.... év .....hó .....nap
<b>Munkalap száma:</b>	
<b>Hiba megnevezése és oka:</b>	
<b>Kijavítás módja:</b>	
<b>A termék fogyasztó részére való visszaadásának időpontja:</b>	20.... év .....hó .....nap
<b>Jótállás új határideje:</b>	20.... év .....hó .....nap
<b>Aláírás, bélyegző:</b>	
<b>3. JAVÍTÁS ESETÉN TÖLTENDŐ KI</b>	
<b>A jótállási igény bejelentésének időpontja:</b>	20.... év .....hó .....nap
<b>Kijavításra átvétel időpontja:</b>	20.... év .....hó .....nap
<b>Hiba megnevezése és oka:</b>	
<b>Kijavítás módja:</b>	
<b>A termék fogyasztó részére való visszaadásának időpontja:</b>	20.... év .....hó .....nap
<b>Jótállás új határideje</b>	20.... év .....hó .....nap
<b>Aláírás, bélyegző:</b>	

# eta



CZ



Produktové video

SK



Produktové video

EN



Product video

HU



Termék videó

PL



Wideo produktu