

<i>Multifunkční robot s napařováním • NÁVOD K OBSLUZE</i>	CZ	6-16
<i>Multifunkčný robot na prípravu stravy v pare • NÁVOD NA OBSLUHU</i>	SK	17-27
<i>Multifunctional kitchen machine with steaming unit • USER MANUAL</i>	EN	28-38
<i>Multifunkcionális konyhai robot gőzölővel • HASZNÁLATI ÚTMUTATÓ</i>	HU	39-49
<i>Wielofunkcyjny robot do gotowania na parze • INSTRUKCJA OBSŁUGI</i>	PL	50-61
<i>Die multifunktionale Küchenmaschine mit Dampfgarer • BEDIENUNGSANLEITUNG</i>	DE	62-73
<i>Багатофункціональна кухонна машина з пароваркою • ІНСТРУКЦІЯ З ВИКОРИСТАННЯ</i>	UA	74-85

mimi

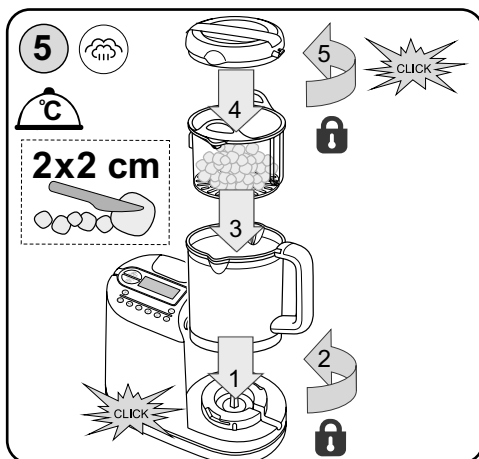

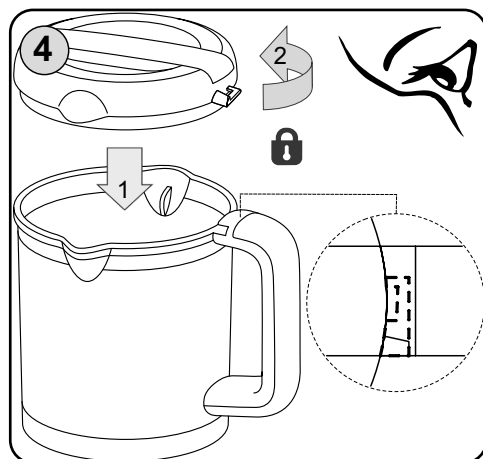

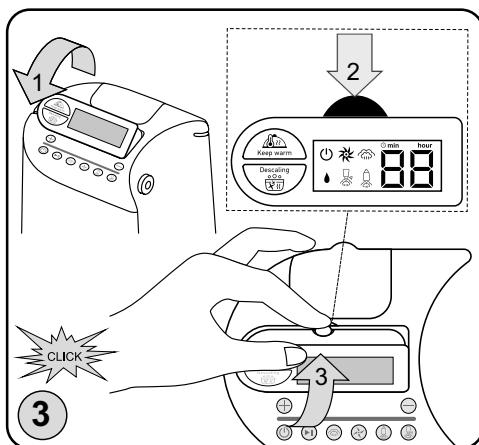
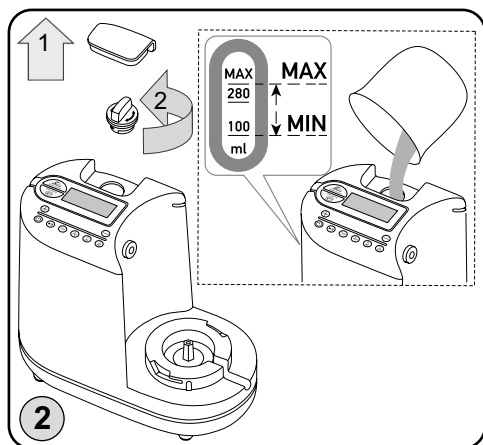
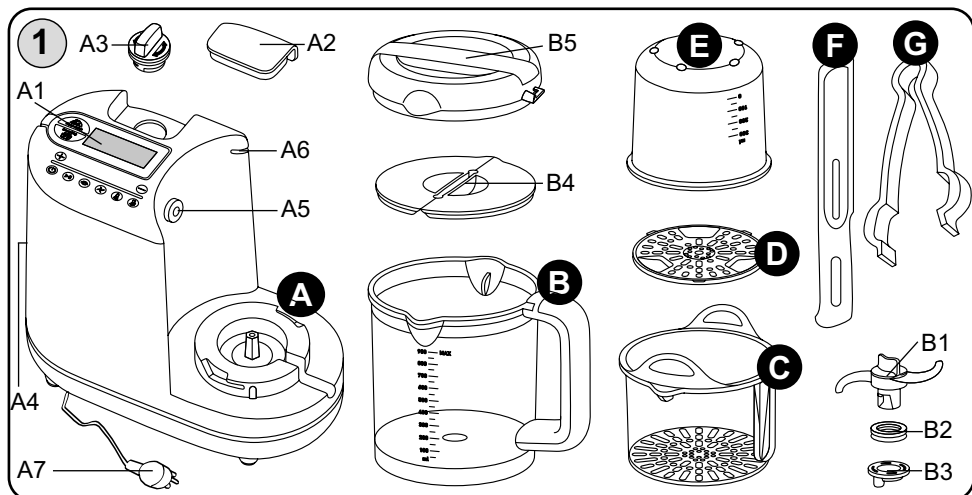
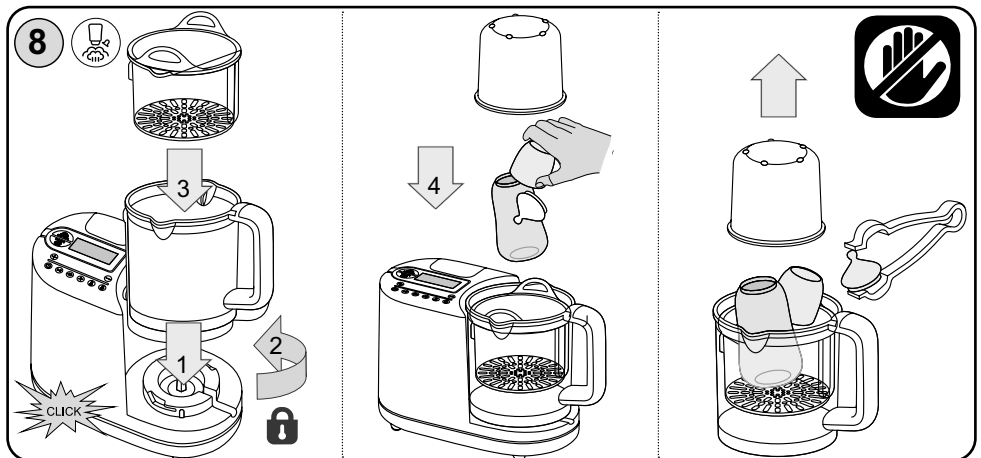
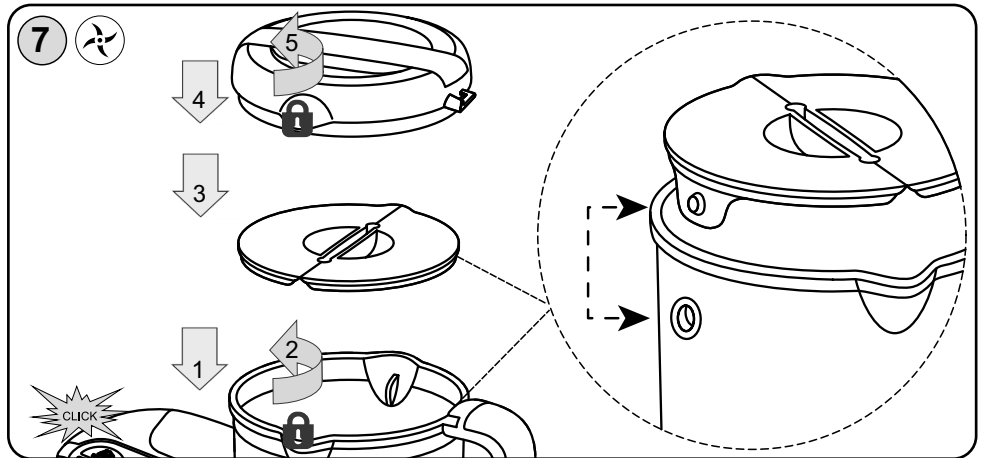
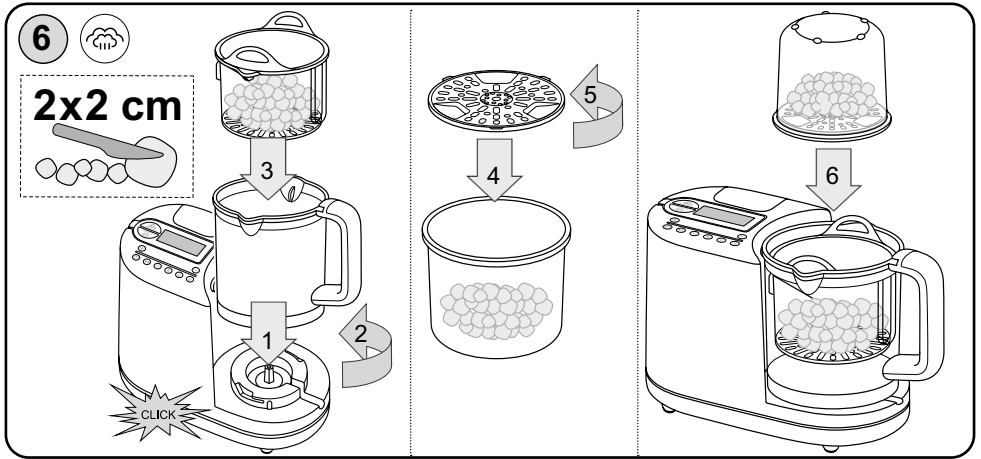

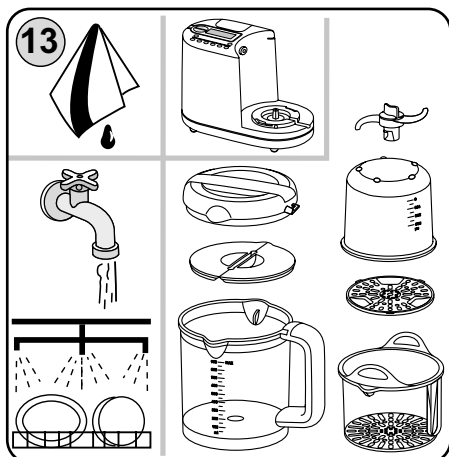
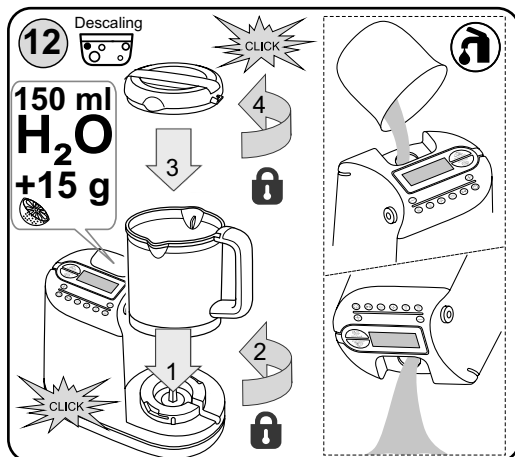
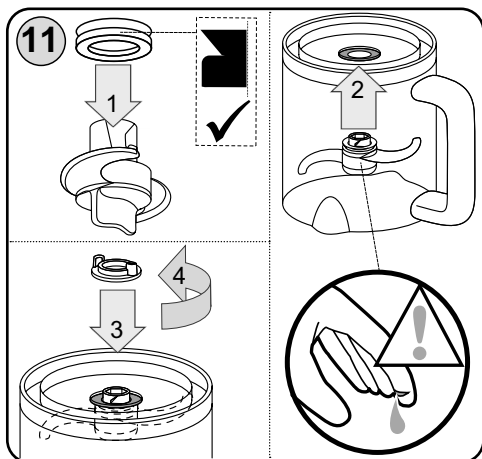
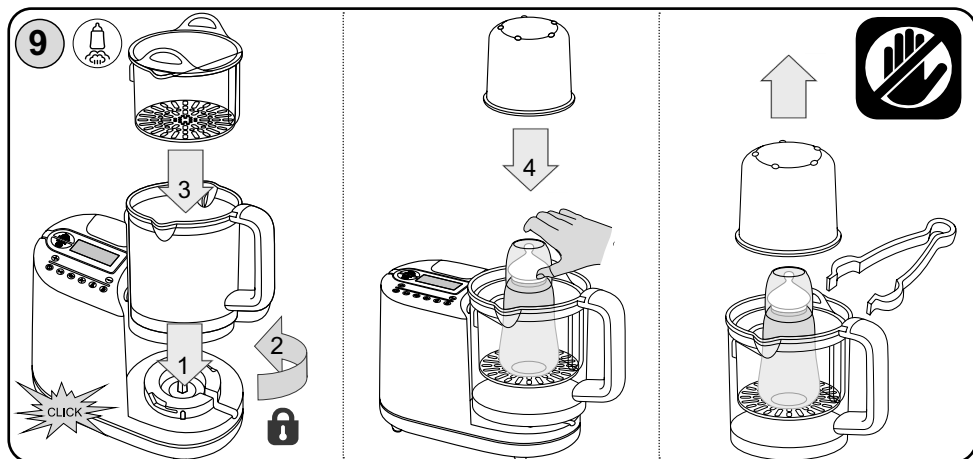

Obrázky jsou pouze ilustrační / Obrázky sú len ilustračné / Product images are for illustrative purposes only /
 Illusztratív képek / Zdjęcia służą wyłącznie jako ilustracja / Die Abbildungen dienen der Veranschaulichung.

CZ – MULTIFUNKČNÍ ROBOT S NAPAŘOVÁNÍM	
I. BEZPEČNOSTNÍ UPOZORNĚNÍ	6
II. POPIS SPOTŘEBIČE A PŘÍSLUŠENSTVÍ (OBR. 1)	9
III. POKYNY K OBSLUZE	9
IV. ŘEŠENÍ PROBLÉMU	14
V. ČIŠTĚNÍ A ÚDRŽBA (OBR. 13)	14
VI. EKOLOGIE	15
VII. TECHNICKÁ DATA	15
SK – MULTIFUNKČNÝ ROBOT NA PRÍPRAVU STRAVY V PARE	
I. BEZPEČNOSTNÉ UPOZORNENIA	17
II. OPIS SPOTREBIČA A PRÍSLUŠENSTVA (OBR. 1)	20
III. POKYNY NA OBSLUHU	20
IV. RIEŠENIE PROBLÉMOV	25
V. ČISTENIE A ÚDRŽBA (OBR. 13)	25
VI. EKOLÓGIA	26
VII. TECHNICKÉ ÚDAJE	26
EN – MULTIFUNCTIONAL KITCHEN MACHINE WITH STEAMING UNIT	
I. SAFETY WARNING	28
II. DESCRIPTION OF THE APPLIANCE (FIG. 1)	31
III. OPERATING INSTRUCTIONS	31
IV. CLEANING AND MAINTENANCE (FIG. 13)	36
V. TROUBLESHOOTING	37
VI. ENVIRONMENT	37
VII. TECHNICAL DATA	38
HU – MULTIFUNKCIONÁLIS KONYHAI ROBOT GŐZÖLŐVEL	
I. BIZTONSÁGI RENDELKEZÉSEK	39
II. A KÉSZÜLÉK LEÍRÁSA (1. ÁBRA)	42
III. ELŐKÉSZÍTÉS A HASZNÁLATRA	42
IV. TISZTÍTÁS ÉS KARBANTARTÁS (13. ÁBRA)	47
V. PROBLÉMAMEGOLDÁS	48
VI. ÖKOLÓGIA	48
VII. MŰSZAKI ADATOK	49
PL – WIELOFUNKCYJNY ROBOT DO GOTOWANIA NA PARZE	
I. OSTRZEŻENIA DOTYCZĄCE BEZPIECZEŃSTWA	50
II. OPIS URZĄDZENIA I AKCESORIÓW (RYS. 1)	53
III. PRZYGOTOWANIE DO UŻYCIA	53
IV. CZYSZCZENIE I KONSERWACJA (RYS. 13)	59
V. ROZWIĄZYWANIE PROBLEMÓW	59
VI. EKOLOGIA	60
VII. DANE TECHNICZNE	60
DE – DIE MULTIFUNKTIONALE KÜCHENMASCHINE MIT DAMPFGARER	
I. SICHERHEITSHINWEISE	62
II. BESCHREIBUNG DES GERÄTES UND DES ZUBEHÖRS (ABB. 1)	65
III. ANLEITUNG ZUR BEDIENUNG	65
IV. REINIGUNG UND INSTANDHALTUNG (ABB. 13)	71
V. STÖRUNGEN	71
VI. UMWELTSCHUTZ	72
VII. TECHNISCHE DATEN	72
UA – БАГАТОФУНКЦІОНАЛЬНА КУХОННА МАШИНА З ПАРОВАРКОЮ	
II. ОПИС ПРИЛАДУ (МАЛ. 1)	77
III. ЕКСПЛУАТАЦІЯ	77
IV. ВИРІШЕННЯ ПРОБЛЕМ	83
V. ЧИЩЕННЯ ТА ОБСЛУГОВУВАННЯ (МАЛ. 13)	83
VI. ОХОРОНА НАВКОЛИШНЬОГО СЕРЕДОВИЩА	84

eta 4306

mimi

NÁVOD K OBSLUZE

Vážený zákazníku, děkujeme Vám za zakoupení našeho produktu. Tento návod spolu s pokladním dokladem a podle možností i s obalem a vnitřním obsahem obalu dobře uschovejte.

I. BEZPEČNOSTNÍ UPOZORNĚNÍ

- Instrukce v návodu považujte za součást spotřebiče a postupte je jakémukoli dalšímu uživateli spotřebiče.
- Zkontrolujte, zda údaj na typovém štítku odpovídá napětí ve vaší elektrické zásuvce. Vidlici napájecího přívodu je nutné připojit pouze do zásuvky elektrické instalace, která odpovídá příslušným normám.
- Tento spotřebič mohou používat děti ve věku 8let a starší, pokud jsou pod dozorem nebo byly poučeny o používání spotřebiče bezpečným způsobem a rozumí případným nebezpečím. Čištění a údržbu prováděnou uživatelem nesmějí provádět děti, pokud nejsou starší 8 let a pod dozorem. Udržovat spotřebič a jeho přívod mimo dosah dětí mladších 8 let. Děti si se spotřebičem nesmějí hrát.
- Před výměnou příslušenství nebo přístupných částí, které se při používání pohybují, před montáží a demontáží, před čištěním nebo údržbou, spotřebič vypněte a odpojte od el. sítě vytažením vidlice napájecího přívodu z el. zásuvky!
- Jestliže je napájecí přívod tohoto spotřebiče poškozen, musí být přívod nahrazen výrobcem, jeho servisním technikem nebo podobně kvalifikovanou osobou, aby se tak zabránilo vzniku nebezpečné situace.
- Vždy odpojte spotřebič od napájení, pokud ho necháváte bez dozoru.
- V případě, že budete zpracovávat horkou kapalinu (mixování horké polévky se zeleninou apod.), zachovejte opatrnost, protože může vystříknout z nádoby vlivem náhlého varu.
- Při manipulaci se srpovitým nožem dbejte zvýšené pozornosti zvláště při vyjímání ze sekací nádoby, při vyprazdňování nádoby a během čištění. Nůž je velmi ostrý!
- Nikdy spotřebič nepoužívejte, pokud má poškozený napájecí přívod nebo vidlici, pokud nepracuje správně, pokud upadl na zem a poškodil se nebo spadl do vody. V takových případech zanechte spotřebič do odborného servisu k prověření jeho bezpečnosti a správné funkce.
- UPOZORNĚNÍ – Některé části tohoto výrobku se mohou stát velmi horkými a způsobit popálení. Zvláštní pozornost musí být věnována přítomnosti dětí a hendikepovaných lidí.

- Nezapínejte robot bez dostatečného množství vody v nádrži.
- V žádném případě do nádrže nenalévejte vodu vzniklou odmrazením chladničky, vodu ze sušičky na prádlo, zkondenzovanou vodu, určité druhy minerálních vod, vodu obohacenou o koření, alkohol apod. Používejte pouze studenou čistou pitnou vodu, případně vodu s nižší tvrdostí nebo vyčištěnou,
- Po vypnutí spotřebiče lze šroubovací uzávěr nádrže na vodu otevřít nejdříve po 5 minutách.
- Vlivem výrobních zkoušek dochází u těchto spotřebičů k vnitřnímu orosení nádrže na vodu. Při nákupu toto nepovažujte za závadu.
- Spotřebič je vybaven tepelnou bezpečnostní pojistkou, která přeruší přívod proudu v případě vyvaření vody nebo uvedení prázdného robota do činnosti. Pokud k tomu dojde, spotřebič odpojte od el. sítě a nechte vychladnout. Nenaplnějte spotřebič studenou vodou za účelem rychlého ochlazení. Mohlo by to snížit životnost topného tělesa.
- Správným nasazením víka na spotřebič se uvolní bezpečnostní pojistka a spotřebič lze zapnout.
- Nepoužívejte bezpečnostní pojistky ovládané víkem k vypínání spotřebiče!
- Nedotýkejte se při vaření míst, kde vystupuje horká pára, hrozí nebezpečí popálení a opaření.
- Při manipulaci s nádobou a víkem používejte ochranné kuchyňské rukavice nebo utěrku.
- Během provozu nenechávejte na víku nádoby žádné předměty (např., ochranné rukavice, utěrky), které by mohly způsobit zakrytí otvorů pro odvod páry.
- Spotřebič nepřeházejte v horkém stavu, při eventuálním překlopení hrozí nebezpečí úrazu popálením a opaření.
- Je-li spotřebič v činnosti, zabraňte v kontaktu s ním domácím zvířatům, rostlinám a hmyzu.
- Spotřebič nepoužívejte venku.
- Spotřebič nesmí být používán ve vlhkém nebo mokřém prostředí a v jakémkoliv prostředí s nebezpečím požáru nebo výbuchu (prostory kde jsou skladovány chemikálie, paliva, oleje, plyny, barvy a další hořlavé, případně těkavé, látky).
- Nepokládejte spotřebič v blízkosti předmětů nebo pod předměty, které se mohou poškodit párou, například stěny, kuchyňské skřínky, příborníky, obrazy, záclony unikající pára by je mohla poškodit.
- Kontrolujte spotřebič po celou dobu přípravy potravin!
- Před přípravou odstraňte z potravin případné obaly (např. papír, PE sáček atd.).
- Nepřekračujte maximální dobu nepřetržitého chodu spotřebiče, viz tabulku! Nepřipravujte více než dvě dávky za sebou. Před dalším použitím udělejte alespoň 15 min. přestávku.
- Nádoby nejsou určeny na uchovávání a skladování potravin. Potravinu po zpracování umístěte do jiné nádoby vhodné na skladování.
- Po ukončení práce a před každou údržbou spotřebič vždy vypněte a odpojte od el. sítě vytažením vidlice napájecího přívodu z el. zásuvky.
- Při upevňování nebo odejímání nádoby nevyvíjejte příliš velký tlak na držadlo.
- Nezvedejte a nepřeházejte robot za držadlo nádoby, ale vždy použijte prolisy ve dně pohonné jednotky!
- Výrobek je určen pouze pro použití v domácnostech a podobné účely (v obchodech, kancelářích a podobných pracovištích, v hotelích, motelech a jiných obytných prostředích, v podnicích zajišťujících nocleh se snídaní)! Není určen pro komerční použití!
- Pohonnou jednotku, její kabel a zástrčku nikdy neponořujte do vody ani nemýjte pod proudem vody! Zároveň zabraňte jejich políhání.
- Spotřebič používejte pouze v pracovní poloze na místech, kde nehrozí jeho převrnutí a v dostatečné vzdálenosti od tepelných zdrojů (např. sporák, kamna, gril atd.) a vlhkých povrchů (dřez, umyvadlo atd.).

- Spotřebič používejte pouze s příslušenstvím určeným pro tento typ. Použití jiného příslušenství může představovat nebezpečí pro obsluhu.
- Příslušenství nezasouvejte do žádných tělesných otvorů.
- Nezapínejte spotřebič bez vložených surovin!
- Neodnímejte příslušenství, pokud je pohonná jednotka v chodu!
- VAROVÁNÍ: Pokud je robot ve stavu chodu naprázdno (např. čepel se nedokáže dotknout potravin), odpojte jej od elektrické sítě a potraviny uvolněte.
- Nikdy nevsunujte např. prsty, vidličku, nůž, stěrku, lžiči do rotujících částí spotřebiče a příslušenství.
- Pokud se zpracovávané potraviny začnou zachycovat na příslušenství (např. na nožích, nádobě nebo víku), spotřebič vypněte a příslušenství opatrně očistěte (např. stěrku).
- Spotřebič nikdy nepoužívejte pro žádný jiný účel, než pro který je určen a popsán v tomto návodu!
- VAROVÁNÍ: Při nesprávném používání spotřebiče, které není v souladu s návodem k obsluze, existuje riziko poranění.
- Případné texty v cizím jazyce a obrázky uvedené na obalech, nebo výrobku, jsou přeloženy a vysvětleny na konci této jazykové mutace.
- Výrobce neručí za škody způsobené nesprávným používáním spotřebiče a příslušenství (např. znehodnocení potravin, poranění o ostří nože, požár atd.) a není odpovědný za spotřebič v případě nedodržení výše uvedených bezpečnostních upozornění.

NAPÁJECÍ KABEL:

- Jestliže je napájecí přívod spotřebiče poškozen, musí být nahrazen výrobcem, jeho servisním technikem nebo podobně kvalifikovanou osobou, aby se tak zabránilo vzniku nebezpečné situace.
- Nikdy spotřebič nepoužívejte, pokud má poškozený napájecí přívod nebo vidlici, pokud nepracuje správně, upadl na zem a poškodil se nebo spadl do vody. V takových případech zanechte spotřebič do odborného servisu k prověření jeho bezpečnosti a správné funkce.
- Vidlici napájecího přívodu nezasunujte do el. zásuvky a nevytahujte z el. zásuvky mokřima rukama a taháním za napájecí přívod!
- Neovíňte napájecí přívod kolem spotřebiče, prodlouží se tak životnost přívodu.
- Napájecí přívod nesmí být poškozen ostrými nebo horkými předměty, otevřeným plamenem a nesmí se ponořit do vody ani ohýbat přes ostré hrany. Nikdy jej nepokládejte na horké plochy, ani jej nenechávejte viset přes okraj stolu nebo pracovní desky. Zavaděním, zakopnutím nebo zataháním za přívod např. dětmi může dojít k převržení či stažení spotřebiče a následně k vážnému zranění!
- Dejte pozor, aby se napájecí přívod nedostal mezi rotující části příslušenství.
- Pravidelně kontrolujte stav napájecího přívodu spotřebiče.
- V případě potřeby použití prodlužovacího přívodu je nutné, aby nebyl poškozen a vyhovoval platným normám.

II. POPIS SPOTŘEBIČE A PŘÍSLUŠENSTVÍ (OBR. 1)

A – pohonná jednotka

- A1 – ovládací panel s displejem
- A2 – krytka
- A3 – uzávěr
- A4 – vodoznak
- A5 – otvor pro výstup páry
- A6 – bezpečnostní pojistka
- A7 – napájecí přívod

B2 – těsnění (2 ks)

B3 – matice

B4 – kryt proti stříkání

B5 – víko

C – nástavec na vaření v páře/sterilizaci

D – sítko

E – odměrka 300 ml

F – stěrka

G – kleště na kojeneckou lahev (pinzeta)

B – nádoba





B1 – nůž







III. POKYNY K OBSLUZE

Odstraňte veškerý obalový materiál, vyjměte pohonnou jednotku a příslušenství. Ze spotřebiče odstraňte všechny případné adhezni fólie, samolepky nebo papír. **Varovné štítky prosím neodstraňujte.** Před prvním použitím umyjte všechny části, které přijdou do styku s potravinami, v horké vodě s přidavkem saponátu, důkladně je opláchněte čistou vodou a utřete do sucha, případně je nechte oschnout. Po správném sestavení a připojení k el. síti se rozsvítí displej a ozve se 1x zvukový signál. Následně se robot automaticky přepne do pohotovostního režimu (Stand-By), světlo ve vodoznaku trvale svítí.

Popis - ovládací panel a displej (obr. 3)

Displej pro "snadnější" sledování je možné vyklopit a opět sklopit. Během provozu lze na displeji sledovat průběh postupu programu. S postupem programu se číslice nastaveného času nebo cyklu postupně snižují.

Tlačítko	Funkce
	Tlačítko - hlavní vypínač. Slouží pro uvedení spotřebiče do pohotovostního stavu "Stand-By" a vypnutí spotřebiče. Po stisknutí zazní zvukový signál a spotřebič se zapne nebo vypne.
	Tlačítko START / PAUSE = slouží pro spuštění a pozastavení programu.
	Tlačítko vaření v páře. Symbol a číslice na displeji znázorňuje zvolený program a jeho přednastavený čas 20 min a vyšší intenzita napařování ☁. Opětovným stisknutím nastavíte napařování nižší ☁. Tlačítky +/- můžete upravit dobu provozu v rozmezí 1 – 30 min.
	Tlačítko mixování. Symbol a číslice na displeji znázorňuje zvolený program a jeho přednastavený počet cyklů a vyšší rychlost 🌀. Opětovným stisknutím nastavíte rychlost nižší 🌀. Tlačítky +/- můžete upravit počet cyklů v rozmezí 1–5. Jeden cykl je cca 13 sec. chod a 2 sec. stop.
	Tlačítko ohřívání. Symbol a číslice na displeji znázorňuje zvolený program a jeho přednastavený čas 3 min. Tlačítky +/- můžete upravit dobu provozu v rozmezí 1 – 20 min.

	Tlačítko sterilizace. Symbol a číslice na displeji znázorňuje zvolený program a jeho přednastavený čas 8 min. Tlačítka +/- můžete upravit dobu provozu v rozmezí 1 – 30 min.
	Tlačítko pro manuální nastavení času přípravy (zvýšení hodnoty), rozmezí 1 – 30 minut (krok 1 minuta) a 1 – 8 hod. (krok 1 hodina).
	Tlačítko pro manuální nastavení času přípravy (snížení hodnoty), rozmezí 30 – 1 minuta (krok 1 minuta) a 8 – 1 hod. (krok 1 hodina).
	Tlačítko udržení teploty. Symbol a číslice na displeji znázorňuje zvolený program a jeho přednastavený čas 1 hod. Tlačítka +/- můžete upravit dobu provozu v rozmezí 1 – 8 hod.
Descaling 	Tlačítko odvápnování (Descaling). Symbol a číslice na displeji znázorňuje zvolený program a jeho přednastavený čas 4 hod. Tlačítka +/- můžete upravit dobu provozu v rozmezí 2 – 8 hod.
	Symbol = ochrana před nedostatkem vody (do nádrže doplňte vodu 280 ml).

Zvuková a světelná signalizace

- po připojení napájecího přívodu k el. síti (1x zvukový signál),
- když se stiskne tlačítko (1x zvukový signál),
- když skončí nastavený program (1x zvukový signál),
- když je málo vody v nádrži (1x dlouhý zvukový signál),
- kontrolní světlo bliká, když jsou nastavovány hodnoty příslušného programu nebo je aktivní funkce PAUZA
- kontrolní světlo svítí trvale, když je příslušný program aktivní,

Funkce automatické vypnutí

- když skončí nastavený program,
- neproběhne-li žádná operace během cca 60 sekund v režimu (Stand-By).

Pozor

- Pokud se na displeji objeví neobvyklé znaky, odpojte spotřebič od el. sítě a následně ho znovu připojte.
- Na vnitřní ploše víka, nádoby, krytu, sítka, odměrce mohou zůstat zbytky horké vody! Horká voda také zůstane v nádrži, přestože, ostatní díly jsou již chladné. Pozor, abyste se nezranili (neopařili a nespálili). Použijte vhodné ochranné pomůcky (např. utěrku, ochranné rukavice).

Plnění vody (obr. 2)

Odejměte krytku **A2**. Z nádržky na vodu odejměte otočením o 90° a vytažením uzávěr **A3**. Nádržku naplňte čistou pitnou studenou vodou. Nepřekračujte při tom maximální množství vody (tj. cca 280 ml), což zajistí produkci páry na dobu cca 20 minut. Opačným způsobem uzávěr i krytku připevníte.

Montáž a demontáž nože (obr. 11)

Nasadte těsnění **B2** na nůž **B1**. Nůž zasuňte do otvoru v nádobě a zajistěte maticí **B3** kterou přiměřenou silou dotáhněte. Opačným způsobem nůž odejmete.

POZOR

- Těsnění musí být správně orientováno (tj. velkou plochou směrem k noži, zkosením směrem k nádobě), viz detail v obr. 11.
- Zkontrolujte, zda je nůž správně zajištěn a nedochází k úniku tekutin.
- Ve všech provozních režimech zůstává nůž vždy v nádobě **B**.

Montáž a demontáž víka (obr. 4)

Uchopte pevně víko a otočte jej proti směru hodinových ručiček až do zaklapnutí zajišťovacího výstupku do pojistky bezpečnostního zařízení **A6**. Těto operaci věnujte zvýšenou pozornost. Víko je nyní zajištěno ve správné poloze a pohonná jednotka může pracovat. Opačným způsobem víko odejmete.

Následující typy zpracování považujte za příklady a za inspiraci, jejichž účelem není poskytnout návod, ale ukázat možnosti různého zpracování potravin. Časy zpracování potravin se pohybují v jednotkách sekund až minut. Množství zpracovávaných potravin volte tak, aby nedošlo při jejich zpracování k překročení maximálního obsahu nádob označeného ryskou. Větší množství zpracovávaných potravin je nutné rozdělit na několik dávek a průběžně kontrolovat obsah nádob. Doporučujeme občas práci přerušit, spotřebič vypnout a odstranit případné potraviny, které se nalepily na příslušenství.



Režim vaření v páře

Program je určen pro přípravu surovin v páře. Sestavte robot dle obr. 5. Do nádoby vložte nakrájené suroviny. Vyberte příslušný program, upravte případně požadovaný čas a intenzitu páry (viz tabulka). Po uplynutí doby vaření zazní zvuková signalizace robot se automaticky po 5 min. vypne (tj. zhasne displej a světelná signalizace). Potravina se může nyní vyjmout z nádoby (obr. 10).

V případě, že potřebujete vařit dva produkty najednou postupujte dle obrázku 6.

Množství potravin a čas zpracování

Potravina	Čas vaření (min.) *	Potravina	Čas vaření (min.) *
Jablko	5	Porek	15
Pomeranč	10	Cibule	15
Broskev	10	Hrách	20
Hruška	5	Pepř	15
Ananas	15	Brambory	20
Švestka	10	Dýně	15
Chřest	10	Špenát	15
Brokolice	20	Sladké brambory	15
Mrkev	15	Rajče	15

Květák	15	Tuřín	15
Celer	15	Kuřecí, hovězí, jehněčí, vepřové maso atd.	20
Cuketa	15		
Fenykl	15	Losos, mořský jazyk, treska, pstruh	15
Fazole zelené	20		

* Délka přípravy v páře se může lišit. Přibližná doba platí pro suroviny nakrájené na kostky do 2 cm a celkovou hmotnost 300 g.

Doporučení

- Nižší intenzita páry je určena pro např. pro cuketa, rajčata, ovoce, vyšší intenzita páry je určena pro např. brambory, mrkev, maso.
- Před konzumací zkontrolujte dostatečné tepelné zpracování pokrmu. Pokud připravované pokrmy nejsou dostatečně uvařené, ve vaření pokračujte. Zároveň zkontrolujte a případně doplňte dostatečné množství vody do nádrže.



Režim mixování

Program je určen pro mixování surovin. Sestavte robot dle obr. 7. Do nádoby vložte nakrájené čerstvé nebo vařené suroviny v max. množství **300 ml**. Vyberte příslušný program, upravte případně požadovaný čas a rychlost mixování (viz tabulka). Po uplynutí doby zazní zvuková signalizace robot se automaticky po 5 min. vypne (tj. zhasne displej a světelná signalizace). Potravina se může nyní vyjmout z nádoby.

Doporučení

- Větší kusy potravin předem nakrájejte na kostky o rozměru cca 2 x 2 x 2 cm.
- Vodu vzniklou při vaření v paře nevylijte, ale ponechte v nádobě. Případně dle potřeby spotřebič vypněte, sejměte víko, pomocí stěrky suroviny promíchejte, odeberte část surovin nebo a přidejte do nádoby další suroviny, které chcete rozmixovat (např. vodu do pyré nebo další uvařené suroviny jako rýži nebo těstoviny).
- Pokud nejste s výsledkem spokojeni, přidejte trochu tekutin.
- Nižší rychlost je určena pro dosažení pyré s malými kousky surovin, vyšší rychlost je určena pro dosažení hladkého pyré.
- Nikdy srpovitým nožem nedrťte nadměrně tvrdé suroviny! Nůž by se zbytečně brzy otupil. Pokud je surovina příliš tvrdá, předem ji změkčete (tj. namočte), zejména v případě méně drolivých sušenek, které by se neměly přidávat přímo do kompotu.
- Čím déle potraviny zpracováváte, tím bude výsledek jemnější.
- Pokud sekáte tvrdé/lepivé suroviny pracujte krátce. Suroviny se totiž sekáním nadměrně ohřejí, začnou měknout a mohou zhrudkovatět.
- Před podáváním se ujistěte, že rozmixovaná dětská strava má správnou konzistenci. Informace o tom, jaká konzistence jídla je vhodná v různém věku dítěte, naleznete v odborné literatuře nebo se poraďte s vaším pediatrem.



Režim sterilizace

Program je určen pro sterilizaci různých kuchyňských pomůcek. Sestavte robot dle obr. 8. Do nádoby vložte předměty určené k sterilizaci (doporučený max. objem kojenecké lahve je 250 ml).

Vyberte příslušný program, upravte případně požadovaný čas (viz tabulka). Po uplynutí doby zazní zvuková signalizace robot se automaticky po 10 min. vypne (tj. zhasne displej a světelná signalizace). Vyměte předměty pomocí pinzety.

Doporučení

- Kojenecká láhev se širokým otvorem: dudlík a uzávěr na kojenecké láhvi úplně nedotahujte.
- Kojenecká láhev s klasickým otvorem: dudlík na kroužku položte na hrdlo kojenecké láhve opačně tj. "vzhůru nohama".



Režim ohřívání (rozmrazování)

Program je určen pro ohřívání již hotových "dětských" pokrmů. Sestavte robot dle obr. 9. Do nádoby vložte nádobu s potravinou kterou chcete ohřát. Vyberte příslušný program, upravte případně požadovaný čas (viz tabulka). Po uplynutí doby zazní zvuková signalizace robot se automaticky po 10 min. vypne (tj. zhasne displej a světelná signalizace). Vyměte lahev pomocí pinzety.

Typ lahve	Plastová										Skleněná			
Náplň (ml)	30	60	90	120	150	180	210	240	270	300	100	130	200	250
Čas zahřívání/ ohřevu (min.) *	5	5	6	6	7	7	7	7	7	8	5	5	6	6
Čas zahřívání/ ohřevu (min.) **	6	6	6	7	7	8	8	8	8	9	5	6	6	7
Čas rozmrazování (min.) ***	10	12	12	13	14	14	15	15	15	16	13	14	15	16

* Platí při výchozí pokojové teplotě 22 °C a teplotě vody (100 ml) v nádrži 22 °C,

** Platí při výchozí teplotě 5 °C,

*** Platí při výchozí teplotě -18 °C.

Pozor

- Obsah kojeneckých lahví a dětské stravy musí být promíchán nebo protřepán a před konzumací se musí kontrolovat teplota (ideálně 37 °C), aby se zabránilo popálení.



Režim udržování teploty

Program je určen pro udržování hotových pokrmů teplých. Sestavte robot dle obr. 5. Do nádoby nebo odměrky vložte potravinou kterou chcete udržovat v teple. Vyberte dobu udržování. Funkce se zapne do 5 sekund. Po uplynutí nastavené doby zazní zvukový signál a ukončí se udržování teploty. Potravina se může nyní vyjmout z nádoby (obr. 10).

Pozor

- Nikdy nenechávejte hotové pokrmy v robotu zapnutém na funkci Udržování teploty po dobu delší, než je nezbytně nutné. Pokrm by se mohl začít kazit.
- Nepoužívejte funkci udržování tepla pro ohřívání potravin.

Descaling

**Režim odvápnování**

Program je určen pro údržbu robota (tj. k odstranění vodního kamene). Pravidelně jednou za 1-4 týdny nebo dojde-li ke zřetelnému prodloužení doby vývinu páry, je nutné provést vyčištění systému od vápenatých a minerálních usazenin, které jsou obsaženy v pitné vodě. Zmíněné usazeniny lze odstranit buď pomocí kyseliny citronové nebo octové. Nepoužívejte odstraňovač vodního kamene nebo dekalciфикаční tablety! Sestavte robot dle obr. 12. Do zásobníku nasypejte cca 15 g kyseliny citrónové nebo nalijte 1/2 bílého octu (6% kyselina octová) a doplňte 150 ml vody. Vyberte program a upravte případně požadovaný čas (viz tabulka). Po uplynutí doby zazní zvuková signalizace robot se automaticky po 10 min. vypne (tj. zhasne displej a světelná signalizace). Následně náplň vylijte a několikrát vypláchněte nádrž a použité příslušenství čistou pitnou vodou z důvodu odstranění případných zbytků použitého čisticího prostředku. V případě velmi silného znečištění můžete celý postup zopakovat. Před opětovným použitím robota doporučujeme provést jeden cyklus napařování (bez surovin), aby se odstranil případný zbytkový zápach.

IV. ŘEŠENÍ PROBLÉMŮ

Problém	Příčina	Řešení
Spotřebič se nezapne	Není připojeno napájení	Zkontrolujte napájecí přívod, vidlici a el. zásuvku
	Mixovací nádoba nebo víko není správně nasazeno	Zkontrolujte a upevněte nádobu a víko do správné pozice tak, aby se odjistila bezpečnostní pojistka
	V nádrži není voda	Do nádrže doplňte vodu
Pára má zvláštní zápach	Voda je špinavá nebo je v nádrži již delší dobu	Nádrž vyčistěte a naplňte ji čistou vodou
Není produkováno dost páry	Příliš mnoho usazenin v nádrži a systému	Vyčistěte robot
Z mixovací nádoby unikají tekutiny	Nedostatečně upevněný nůž	Matici přiměřenou silou dotáhněte
	Těsnění je opotřebované, poškozené nebo špatně umístěné	Demontujte těsnění podle obr. 11. Použijte nové komponenty shodného typu.
Spotřebič přestane pracovat	Nože zablokovaly tvrdé přísady	Spotřebič vypněte, přísady, které zablokovaly nůž odstraňte a poté pokračujte v práci

V. ČIŠTĚNÍ A ÚDRŽBA (OBR. 13)

Před každou údržbou spotřebič odpojte vytažením vidlice napájecího přívodu z el. zásuvky! Robot čistěte až po jeho vyhladnutí! Čištění provádějte pravidelně po každém použití! Nepoužívejte drsné a agresivní čisticí prostředky! Pohonnou jednotku **A** čistěte měkkým vlhkým hadříkem s přidávkem saponátu. Ostatní příslušenství ihned po použití umyjte v horké vodě s přidávkem saponátu, opláchněte čistou vodou a utřete do sucha (můžete použít i myčku nádobí).

Při čištění srpovitého nože **B1** pracujte velmi opatrně, čepele jsou ostré! Dbejte na to, aby řezné hrany nožů nepřišly do styku s tvrdými předměty, které je otupují a tím snižují jejich účinnost. Některé potraviny mohou určitým způsobem příslušenství zabarvit. To však nemá na funkci spotřebiče žádný vliv a není důvodem k reklamaci spotřebiče. Toto zbarvení obvykle za určitou dobu samo zmizí. Výlisky z plastu nikdy nesusušte nad zdrojem tepla (např. kama, sporák, radiátor). Dbejte na to, aby dosedací plochy a těsnicí prvky byly čisté a funkční. Pokud se znečistí napájecí přívod, otřete jej vlhkým hadříkem. Před uložením se ujistěte, že je robot a všechny jeho součásti chladné a suché. Spotřebič po očištění uložte na suchém, bezprašném a bezpečném místě, mimo dosah dětí a nespovědných osob. Pokud je těsnění **B2** opotřebené nebo poškozené nahradte je novým (shodného typu).

Údržbu rozsáhlejšího charakteru nebo údržbu, která vyžaduje zásah do vnitřních částí spotřebiče, musí provést odborný servis! Nedodržením pokynů výrobce zaniká právo na opravu!

Případné další informace o spotřebiči a servisní síti získáte na infolince +420 545 120 545 nebo na internetové adrese www.eta.cz.

Informace k reklamaci a opravě výrobků naleznete na stránkách www.eta.cz/servis-eu.

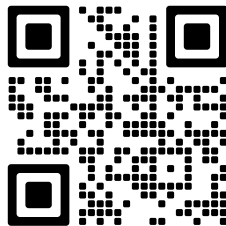

VI. EKOLOGIE



Pokud to rozměry dovolují, jsou na všech kusech vytištěny znaky materiálů použitých na výrobu balení, komponentů a příslušenství, jakož i jejich recyklace. Uvedené symboly na výrobku nebo v průvodní dokumentaci znamenají, že použité elektrické nebo elektronické výrobky nesmí být likvidovány společně s komunálním odpadem. Za účelem jejich správné likvidace je odevzdejte na k tomu určených sběrných místech, kde budou přijaty zdarma. Správnou likvidací tohoto produktu pomůžete zachovat cenné přírodní zdroje a napomáháte prevenci potenciálních negativních dopadů na životní prostředí a lidské zdraví, což by mohly být důsledky nesprávné likvidace odpadů. Další podrobnosti si vyžádejte od místního úřadu nebo nejbližšího sběrného místa. Při nesprávné likvidaci tohoto druhu odpadu mohou být v souladu s národními předpisy uděleny pokuty. Pokud má být spotřebič definitivně vyrazen z provozu, doporučuje se po odpojení napájecího přívodu od el. sítě přívod odříznout, spotřebič tak bude nepoužitelný.

VII. TECHNICKÁ DATA

Napětí (V)	uvedeno na typovém štítku výrobku
Příkon (W)	uveden na typovém štítku výrobku
Objem nádoby (ml)	900
Hmotnost pohonné jednotky (kg) cca	1,42
Spotřebič třídy ochrany	I.
Příkon ve vypnuté stavu je < 0,50 W	
Hlučnost: Deklarovaná hladina akustického výkonu je 80 dB(A) re 1pW	

Změna technické specifikace a obsahu případného příslušenství dle modelu výrobku vyhrazena výrobcem.

UPOZORNĚNÍ A SYMBOLY POUŽITÉ NA SPOTŘEBIČI, OBALECH NEBO V NÁVODU:

HOUSEHOLD USE ONLY. DO NOT IMMERSE IN WATER OR OTHER LIQUIDS.

Pouze pro použití v domácnosti. Neponořovat do vody nebo jiných tekutin.

CAUTION DO NOT OPEN THE TANK LID WHEN IT IS IN OPERATION!

POZOR NEOTVÍREJTE VÍKO NÁDRŽE, POKUD JE V PROVOZU!



TO AVOID DANGER OF SUFFOCATION, KEEP THIS PLASTIC BAG AWAY FROM BABIES AND CHILDREN. DO NOT USE THIS BAG IN CRIBS, BEDS, CARRIAGES OR PLAYPENS. THIS BAG IS NOT A TOY.



Nebezpečí udušení. Nepoužívejte tento sáček v kolébkách, postýlkách, kočárcích nebo dětských ohrádkách. PE sáček odkládejte mimo dosah dětí. Sáček není na hraní.



UPOZORNĚNÍ



Nesmí být likvidováno společně s komunálním odpadem



Čtěte návod k obsluze



UPOZORNĚNÍ: HORKÝ POVRCH. *Nebezpečí popálení, které může vzniknout dotykem od horkých částí. Buďte opatrní při manipulaci se spotřebičem!*



UPOZORNĚNÍ: Horká pára, nebezpečí opaření



Odemčeno / Unloock



Uzamčeno / Loock

eta 4306

mimi

NÁVOD NA OBSLUHU

Vážení zákazníci, ďakujeme Vám za zakúpenie nášho produktu. Tento návod spolu s pokladničným dokladom a podľa možností aj s obalom a vnútorným obsahom obalu dobre uschovajte.

I. BEZPEČNOSTNÉ UPOZORNENIA



- Inštrukcie v návode považujte za súčasť spotrebiča a postúpte ich akémukoľvek ďalšiemu užívateľovi spotrebiča.
- Skontrolujte, či údaj na typovom štítku zodpovedá napätiu vo vašej elektrickej zásuvke. Vidlicu napájacieho prívodu treba pripojiť do správne zapojenej a uzemnenej zásuvky podľa STN!
- Tento spotrebič môžu používať deti vo veku 8 rokov a staršie pokiaľ sú pod dozorom alebo boli poučené o používaní tohto spotrebiča bezpečným spôsobom a porozumeli prípadným nebezpečenstvám. Čistenie a údržbu vykonávanú užívateľom nesmú vykonávať deti, pokiaľ nie sú staršie ako 8 rokov a pod dozorom. Deti mladšie ako 8 rokov sa musia držať mimo dosah spotrebiča a jeho prívodu. Deti si so spotrebičom nesmú hrať.
- Pred výmenou príslušenstva alebo prístupných častí, ktoré sa pri používaní pohybujú, pred montážou a demontážou, pred čistením alebo údržbou, spotrebič vypnite a odpojte od elektrickej siete vytiahnutím vidlice napájacieho prívodu z elektrickej zásuvky!
- Spotrebič vždy odpojte od napájania, pokiaľ ho nechávate bez dozoru.
- Ak sa napájací prívod tohto spotrebiča poškodí, musí byť nahradený výrobcom, jeho servisným technikom alebo podobne kvalifikovanou osobou, aby sa tak zabránilo vzniku nebezpečnej situácie.
- V prípade, že budete spracovávať horúcu kvapalinu (mixovanie horúcej polievky so zeleninou a pod.), zachovajte opatrnosť, pretože môže vystreknúť z nádoby vplyvom náhleho varu.
- Pri manipulácii s kosákovitým nožom postupujte opatrne (najmä pri vyberaní z nádoby, pri vyprázdňovaní nádoby a počas čistenia), je veľmi ostrý!
- V prípade, že budete spracovávať horúcu kvapalinu (mixovanie horúcej polievky so zeleninou a pod.), zachovajte opatrnosť, pretože môže vystreknúť z nádoby vplyvom náhleho varu.
- Spotrebič nepoužívajte, ak má poškodený napájací prívod alebo vidlicu, ak nepracuje správne, ak spadol na zem a poškodil sa alebo spadol do vody. V takýchto prípadoch odneste spotrebič do špecializovaného servisu, aby preverili jeho bezpečnosť a funkčnosť.

- UPOZORNENIE – Niektoré časti tohto výrobku sa môžu stať veľmi horúcimi a spôsobiť popálenie. Zvláštna pozornosť musí byť venovaná pri prítomnosti detí a hendikepovaných ľudí.
- Nezapínajte parný robot bez dostatočného množstva vody v zásobníku.
- Po vypnutí spotrebiča možno skrutkovací uzáver zásobníka na vodu otvoriť najskôr po 5 min.
- V žiadnom prípade do zásobníka nenalievajte vodu vzniknutú odmrazením chladničky, vodu zo sušičky na bielizeň, skondenzovanú vodu, určité druhy minerálnych vôd, vodu obohatenú o korenie, alkohol a pod. Používajte iba studenú čistú pitnú vodu.
- Po výrobných skúškach majú tyto spotrebiče zdnu orosenú nádrž. Pri nákupe to nepovažujte za poruchu.
- Spotrebič je vybavený tepelnou bezpečnostnou poistkou, ktorá preruší prívod prúdu v prípade vyvarenia vody alebo uvedenia prázdneho spotrebiča do činnosti. Pokiaľ k tomu dôjde, spotrebič odpojte od el. siete a nechajte vychladnúť. Nenapĺňujte spotrebič studenou vodou s cieľom rýchleho ochladenia. Mohlo by to znížiť životnosť ohrievacieho telesa.
- Nepoužívajte bezpečnostnú poistku ovládanú vekom na vypínanie spotrebiča.
- Správnym nasadením veka na spotrebič sa uvoľní bezpečnostná poistka a spotrebič sa môže zapnúť.
- Neukladajte spotrebič v blízkosti predmetov alebo pod predmety, ktoré sa môžu poškodiť parou, napríklad steny, kuchynské skrinky, príborníky, obrazy, záclony unikajúca para by ich mohla poškodiť.
- Nedotýkajte sa pri varení miest, kde vystupuje horúca para, hrozí nebezpečenstvo popálenia a oparenia.
- Pri manipulácii s nádobami a vekom používajte ochranné kuchynské rukavice alebo utierku.
- Počas prevádzky nenechávajte na veku nádoby žiadne predmety (napr., ochranné rukavice, utierky), ktoré by mohli spôsobiť zakrytie otvorov na odvod pary.
- Spotrebič neprenášajte v horúcom stave, pri eventúálnom preklopení hrozí nebezpečenstvo úrazu popálením a oparením.
- Ak je spotrebič v činnosti, zabráňte v kontakte s ním domácim zvieratám, rastlinám a hmyzu.
- Po skončení práce a pred každou údržbou spotrebič vždy vypnite a odpojte od elektrickej siete vytiahnutím vidlice napájacieho prívodu z elektrickej zásuvky.
- Vidlicu napájacieho prívodu nezasúvajte do elektrickej zásuvky a nevyťahujte ju z nej mokrymi rukami a ťahaním za napájací prívod!
- Výrobok je určený len pre použitie v domácnostiach a pre podobné účely (v obchodoch, kanceláriách a podobných pracoviskách, v hoteloch, motelloch a iných obytných prostrediach, v podnikoch zaisťujúcich nocľah s raňajkami)! Nie je určený pre komerčné použitie!
- Tento spotrebič nie je určený na vonkajšie použitie.
- Spotrebič nesmie byť používaný vo vlhkom alebo mokrom prostredí a v akomkoľvek prostredí s nebezpečenstvom požiaru alebo výbuchu (priestory kde sú skladované chemikálie, palivá, oleje, plyny, farby a ďalšie horľavé, prípadne prchavé, látky).
- Pohonnú jednotku, jej kábel a zástrčku nikdy neponárajte do vody ani neumývajte pod prúdom vody! Zároveň zabráňte ich poliatia.
- Spotrebič používajte výhradne v pracovnej polohe na miestach, kde nehrozí jeho prevrhnutie a v dostatočnej vzdialenosti od tepelných zdrojov (napr. sporáka, kachlí, variča) alebo vlhkých povrchov (ako sú výlevky, umývadlá).
- Spotrebič používajte iba s príslušenstvom určeným pre tento typ. Použitie iného príslušenstva môže predstavovať nebezpečenstvo pre obsluhu.
- Príslušenstvo nezasúvajte do žiadnych telesných otvorov.
- Nezapínajte spotrebič bez vložených surovín!
- Nesnímajte príslušenstvo, keď je pohonná jednotka v činnosti!
- Pred prípravou odstráňte z potravín prípadné obaly (napr. papier, PE–vrecko).

- Neumiestňujte spotrebič do blízkosti alebo pod predmety, ktoré môžu byť poškodené parou, ako sú steny, kuchynské skrinky, príborníky, obrazy, záclony. Kontrolujte spotrebič po celú dobu prípravy potravín!
- Neprekračujte maximálny čas nepretržitého chodu spotrebiča, pozri tabuľku! Nepripravujte viac ako dve dávky za sebou. Pred ďalším použitím urobte aspoň 15 min. prestávku.
- Nádoby nie sú určené na uchovávanie a skladovanie potravín. Potraviny po spracovaní umiestnite do inej nádoby vhodnej na skladovanie.
- Pri upevňovaní alebo odoberaní nádoby nevyvíjajte príliš veľký tlak na rukoväť.
- Nedvíhajte a neprenášajte robot za rukoväť nádoby, ale vždy použite prelisy na dne pohonnej jednotky!
- Dajte pozor, aby sa napájací prívod nedostal medzi rotujúce časti príslušenstva.
- VAROVANIE: Ak je spotrebič v stave chodu naprázdno (napr. čepeľ sa nedokáže dotknúť potraviny), odpojte ho od elektrickej siete a potraviny uvoľnite.
- Vždy odpojte spotrebič od napájania, pokiaľ ho nechávate bez dozoru.
- Nikdy nevsúvajte napríklad prsty, vidličku, nôž, stierku, lyžicu do rotujúcich častí spotrebiča a príslušenstva.
- Ak sa spracúvané potraviny začnú zachytávať na príslušenstve (napríklad na nožoch, nádobe alebo veku), spotrebič vypnite a príslušenstvo opatrne očistite (napríklad stierkou).
- Spotrebič nikdy nepoužívajte na žiadny iný účel, než na ktorý je určený a opísaný v tomto návode!
- VAROVANIE: Pri nesprávnom používaní prístroja, ktoré nie je v súlade s návodom na obsluhu, existuje riziko poranenia.
- Prípadné texty v cudzom jazyku a obrázky uvedené na obaloch, alebo výrobku, sú preložené a vysvetlené na konci tejto jazykovej mutácie.
- Výrobca nezodpovedá za škody spôsobené nesprávnym používaním spotrebiča a príslušenstva (napríklad znehodnotenie potravín, poranenie o ostrie noža, požiar, atď.) v prípade nedodržania zhora uvedených bezpečnostných upozornení.

NAPÁJACÍ KÁBEL:

- Ak je napájací prívod tohto spotrebiča poškodený, musí byť prívod nahradený výrobcom, jeho servisným technikom alebo podobne kvalifikovanou osobou, aby sa tak zabránilo vzniku nebezpečnej situácie.
- Vždy odpojte spotrebič od napájania vytiahnutím vidlice zo zásuvky, ak ho nechávate bez dozoru a pred montážou, demontážou alebo čistením.
- Spotrebič v žiadnom prípade nepoužívajte, ak má poškodený napájací prívod alebo vidlicu, ak nepracuje správne alebo spadol na zem a poškodil sa alebo spadol do vody. V takýchto prípadoch spotrebič odneste do špecializovaného servisu, aby preverili jeho bezpečnosť a správnu funkciu.
- Napájací prívod nesmie byť poškodený ostrými alebo horúcimi predmetmi, otvoreným plameňom, nesmie byť ponáraný do vody ani sa ohýbať cez ostré hrany. Nedávajte spotrebič na horúce plochy a nenechávajte visieť napájací prívod cez hranu stolu alebo linky, kde ho môžu stiahnuť deti, prípadne urobte také bezpečnostné opatrenia, aby ste zaistili, že sa do prívodu nikto nezapletie alebo oň môže niekto nezakopnúť!

- Pravidelne kontrolujte stav napájacieho prívodu spotrebiča.
- Neovíjajte napájací prívod okolo spotrebiča, predĺžite tak životnosť prívodu.
- V prípade potreby použitia predlžovacieho prívodu je nutné, aby nebol poškodený a vyhovoval platným normám.

II. OPIS SPOTREBIČA A PRÍSLUŠENSTVA (OBR. 1)

A — pohonná jednotka

- A1 — ovládací panel s displejom
- A2 — krytka
- A3 — uzáver
- A4 — vodoznak
- A5 — otvor na výstup pary
- A6 — bezpečnostný zámok
- A4 — napájací prívod

B — nádoba 900 ml

- B1 — kosákovitý nôž

B2 — tesnenia (2 ks)

- B3 — matice
- B4 — ochrana proti striekajúcej vode
- B5 — veko nádoby

C — nadstavec na varenie v pare a sterilizáciu

D — sitko

E — odmerka 300 ml

F — stierka





G — plastová pinzeta







III. POKYNY NA OBSLUHU

Odstráňte všetok obalový materiál, vyberte pohonnú jednotku a príslušenstvo. Zo spotrebiča odstráňte všetky prípadné príľnavé fólie, nálepky alebo papier. **Samolepky s varovaním prosím neodstraňujte.** Pred prvým uvedením do činnosti umyte všetky časti, ktoré sa dostanú do styku s potravinami, roztokom teplej vody a saponátu, dôkladne ich opláknite čistou vodou a utrite dosucha, alebo ich nechajte uschnúť. Po správnom zostavení a pripojení k el. sieti sa rozsvieti displej a ozve sa 1x zvukový signál, následne sa robot automaticky prepne do pohotovostného režimu Stand-By.

Popis - ovládací panel a displej (obr. 3)

Displej je možné vyklopiť a zasunúť späť pre „ľahšie“ sledovanie. Počas prevádzky možno sledovať priebeh programu. Ako program postupuje, číslice nastaveného času / cyklu sa postupne znižujú.

Tlačidlo	Funkcia
	Tlačidlo - hlavný vypínač. Služi na uvedenie spotrebiča do stavu „Stand-By“ a na vypnutie spotrebiča. Po stlačení zaznie zvukový signál a spotrebič sa zapne alebo vypne.
	Tlačidlo START / PAUSE = služi na spustenie a pozastavenie programu.
	Tlačidlo varenie v páre. Symbol a číslice na displeji zobrazujú zvolený program a jeho prednastavený čas 20 min a vyššiu intenzitu naparovania ☁. Opätovným stlačením nastavíte nižšiu intenzitu naparovania ☁. Pomocou tlačidiel +/- nastavte čas prevádzky v rozmedzí od 1 do 30 min.
	Tlačítko mixování. Symbol a číslice na displeji znázorňuje zvolený program a jeho prednastavený počet cyklov a vyššiu rýchlosť ⚙. Opätovným stlačením nastavíte nižšiu rýchlosť ⚙. Pomocou tlačidiel +/- nastavte počet cyklov v rozsahu 1-5. Jeden cyklus predstavuje približne 13 sekúnd chodu a 2 sekundy.

	Tlačidlo vykurovania. Symbol a číslice na displeji zobrazujú zvolený program a jeho prednastavený čas 3 min. Pomocou tlačidiel +/- nastavte čas prevádzky od 1 do 20 min.
	Tlačítko sterilizácie. Symbol a číslice na displeji zobrazujú zvolený program a jeho prednastavený čas 8 min. Pomocou tlačidiel +/- nastavte čas prevádzky od 1 do 30 min.
	Tlačidlo na manuálne nastavenie času prípravy (zvýšenie hodnoty), rozsah 1 - 30 minúty (po 1 minúte) a 1 - 8 hodín (po 1 hodine).
	Tlačidlo na manuálne nastavenie času prípravy (zníženie hodnoty), rozsah 30 - 1 minúta (po 1 minúte) a 8 - 1 hodina (po 1 hodine).
	Tlačidlo na podržanie teploty. Symbol a čísla na displeji zobrazujú zvolený program a jeho prednastavený čas 1 hodina. Pomocou tlačidiel +/- nastavte čas prevádzky od 1 do 8 hodín.
Descaling 	Tlačidlo na odstraňovanie vodného kameňa. Symbol a čísla na displeji zobrazujú zvolený program a jeho prednastavený čas 4 hod. Pomocou tlačidiel +/- nastavte čas prevádzky od 2 do 8 hod..
	Symbol = ochrana proti nedostatku vody (naplňte nádržku 280 ml vody)

Zvuková a svetelná signalizácia

- po pripojení napájacieho prívodu k el. sieti (1x zvukový signál),
- pri stlačení tlačidla (1x zvukový signál),
- keď skončí nastavený program (1x zvukový signál),
- keď je málo vody v nádržke (1x dlhý zvukový signál).
- kontrolka bliká, keď sa nastavujú príslušné hodnoty programu alebo je aktívna funkcia PAUSE
- kontrolka svieti trvalo, keď je aktívny príslušný program,

Funkcia automatické vypnutie

- keď skončí nastavený program,
- Ak neprebehne žiadna operácia v priebehu cca 60 sek. v režimu Stand-By.

Pozor

- Ak sa na displeji objavia nezvyčajné znaky, odpojte spotrebič od napájania a potom potom ho znovu pripojte.
- Na vnútornom povrchu veka, nádoby, krytu, sitka, odmerke môžu zostať zvyšky horúcej vody! Horúca voda zostane aj v nádržke, hoci ostatné časti sú už chladné. Dávajte pozor, aby ste sa neporanili (neoparili alebo nepopáliili). Používajte vhodné ochranné pomôcky (napr. utierku, ochranné rukavice).

Plnenie vody (obr. 2)

Krytku **A2** odoberiete. Odstráňte uzáver **A3** z nádržky na vodu otočením o 90° a vytiahnutím. Nádržku naplňte čistou pitnou vodou. Neprekračujte pri tom maximálne množstvo vody (tj. asi 280 ml) čo zabezpečí výrobu pary približne na 20 minút. Zátku nalievacieho otvoru a krytku uzavriete opačným spôsobom.

Montáž a demontáž noža (obr. 11)

Nasadte tesnenie **B2** na nôž **B1**. Vložte nôž do otvoru v nádobe a zaistite ho maticou **B3**, ktorú utiahnite primeranou silou. Opačným spôsobom nôž vyberte.

POZOR

- Tesnenie musí byť správne orientované (t.j. s veľkou plochou smerom k nožu, skosené smerom k nádobe), pozri detail na obrázku 11.
- Skontrolujte, či je nôž správne upevnený a či nedochádza k únikom.
- Vo všetkých prevádzkových režimoch zostáva nôž vždy v nádobe **B**.

Montáž a demontáž veka (obr. 4)

Pevne uchopte veko a otáčajte ním proti smeru hodinových ručičiek, kým nezacvakne na miesto. uzamykací jazyček do zámku bezpečnostného zariadenia. Tejto operácii venujte zvýšenú pozornosť. Veko je teraz zaistené v správnej polohe a pohonná jednotka môže pracovať. Odstráňte veko opačným spôsobom.

Nasledujúce typy spracovania považujte za príklady a inšpiráciu. Ich účel nie je poskytnúť návod, ale ukázať možnosti rôzneho spracovania potravín. Časy spracovania potravín sa pohybujú v rozsahu sekúnd až minút. Množstvo spracovávaných potravín voľte tak, aby nedošlo pri ich spracovaní k prekročeniu maximálneho obsahu nádob označeného ryskou. Väčšie množstvo spracovávaných potravín je nutné rozdeliť na niekoľko dávok a priebežne kontrolovať obsah nádob. Odporúčame občas prácu prerušiť, spotrebič vypnúť a odstrániť prípadné zvyšky potravín, ktoré sa nalepili na príslušenstvo.

**Režim varenia v pare**

Program je určený na varenie surovín v pare. Vložte nakrájané prísady do nádoby. Vyberte príslušný program, v prípade potreby nastavte požadovaný čas a intenzitu pary (pozri tabuľku). Po uplynutí času varenia sa robot po 5 minútach automaticky vypne (t.j. displej a svetelná signalizácia zhasnú). Pokrm teraz môžete vybrať z nádoby (obr. 10). Ak potrebujete variť dva výrobky súčasne, postupujte podľa obr. 6.

Množstvo potravín a čas spracovania

Potravina	Čas varenia (min.) *	Potravina	Čas varenia (min.) *
Jablčko	5	Pór	15
Pomaranč	10	Cibuľa	15
Broskyňa	10	Hrášok	20
Hruška	5	Pepr	15
Ananás	15	Zemiaky	20
Slivka	10	Tekvica	15
Špargľa	10	Špenát	15
Brokolica	20	Sladké zemiaky	15
Mrkva	15	Paradajka	15
Karfiol	15	Repa	15
Zeler	15	Kuracie, hovädzie, jahňacie, bravčové mäso	20
Cuketa	15		

Fenikel	15	Losos, morský jazyk, treska, pstruh	15
Fazuľka zelená	20		

* Dĺžka naparovania sa môže líšiť. Približný čas platí pre prísady nakrájané na kocky 2 cm a s celkovou hmotnosťou 300 g.

Odporúčania

- Nižšia intenzita pary je určená napr. pre cukety, paradajky, ovocie, vyššia intenzita pary je určená napr. pre zemiaky, mrkvu, mäso.
- Pred konzumáciou skontrolujte, či je jedlo dostatočne uvarené. Ak jedlo nie je dostatočne uvarené, pokračujte vo varení. Zároveň skontrolujte a v prípade potreby pridajte dostatočné množstvo vody do nádržky.



Režim mixovania

Program je určený na mixovanie zložiek. Do nádoby vložte nasekané čerstvé alebo uvarené prísady v maximálnom množstve 300 ml. Vyberte príslušný program, v prípade potreby nastavte požadovaný čas a rýchlosť mixovania (pozri tabuľku). Po uplynutí času sa robot po 5 min automaticky vypne (t.j. displej zhasne). a svetelná signalizácia). Potraviny teraz môžete vybrať z nádoby.

Odporúčania

- Väčšie kusy potravín vopred nakrájajte na kocky s rozmermi približne 2 x 2 x 2 cm.
- Vodu z procesu varenia v pare nevyliievajte, ale nechajte ju v nádobe. V prípade potreby spotrebič vypnite, odstráňte veko, premiešajte ingrediencie stierkou, vyberte niektoré ingrediencie alebo pridajte ďalšie ingrediencie, ktoré chcete rozmixovať (napr. vodu na pyré alebo iné uvarené ingrediencie, ako je ryža alebo cestoviny).
- Ak nie ste s výsledkom spokojní, pridajte trochu tekutiny.
- Nižšia rýchlosť je určená na dosiahnutie pyré s malými kúskami prísad, vyššia rýchlosť je určená na dosiahnutie hladkého pyré.
- Srpovitý nôž nikdy nepoužívajte na drvenie príliš tvrdých prísad! Nôž by sa zbytočne skoro otupil. Ak sú suroviny príliš tvrdé, vopred ich zmäknite (t.j. namočte), najmä v prípade menej drobivých sušienok, ktoré by sa nemali pridávať priamo do kompótu.
- Čím dlhšie budete potraviny spracovávať, tým bude výsledok mäkkší.
- Ak krájate tvrdé/lepivé prísady, pracujte krátko. Sekaním sa totiž suroviny nadmerne zahrejú, začnú mäknúť a môžu stvrdnúť.
- Pred podávaním sa uistite, že rozmixovaná detská výživa má správnu konzistenciu. Informácie o tom, aká konzistencia je vhodná v rôznych vekových kategóriách, nájdete v časti v literatúre alebo sa poraďte so svojim pediatrom.



Režim sterilizácie

Program je určený na sterilizáciu rôznych kuchynských pomôcok. Vložte predmety, ktoré sa majú sterilizovať, do nádoby (odporúčaný maximálny objem detskej fľaše je 250 ml). Vyberte príslušný program, v prípade potreby upravte požadovaný čas (pozri tabuľku). Po uplynutí času sa robot po 10 minútach automaticky vypne (t.j. displej a svetelná signalizácia zhasnú). Odstráňte predmety pomocou pinzety.

Odporúčania

- Detská fľaša so širokým otvorom: cumlík a uzáver na detskej fľaši úplne neutiahnite
- Dojčenská fľaša s klasickým otvorom: cumlík nasadíte na krúžok na hrdle dojčenskej fľaše opačne, t.j. „hore nohami“.



Režim zahrievania (rozmrazovanie)

Program je určený na ohrievanie hotovej detskej stravy. Zostavte robota podľa obr. 9. Vyberte príslušný program, v prípade potreby upravte požadovaný čas (pozri tabuľku). Po uplynutí času sa robot po 10 min automaticky vypne (t.j. zhasne displej a svetelná signalizácia). Fľašu vyberte pinzetou.

Typ fľaše	Plastová										Sklenná			
Náplň (ml)	30	60	90	120	150	180	210	240	270	300	100	130	200	250
Čas zahrievania/ ohrievania (min.)*	5	5	6	6	7	7	7	7	7	8	5	5	6	6
Čas zahrievania/ ohrievania (min.)**	6	6	6	7	7	8	8	8	8	9	5	6	6	7
Čas rozmrazovania (min.)***	10	12	12	13	14	14	15	15	15	16	13	14	15	16

* Platí pri počiatkovej izbovej teplote 22 °C a teplote vody (100 ml) v nádrži 22 °C,

** Platí pri počiatkovej teplote 5 °C,

*** Platí pri počiatkovej teplote -18 °C.

Pozor

- Obsah detských fliaš a detskej stravy je potrebné pred konzumáciou premiešať alebo pretrepať a skontrolovať teplotu (ideálne 37 °C), aby sa predišlo popáleniu.



Režim udržiavania teploty

Program je určený na udržiavanie teploty hotových jedál. Zostavte robota podľa obrázka 5. Do nádoby alebo odmerky vložte jedlo, ktoré chcete udržať teplé. Vyberte Vyberte čas udržiavania teploty. Funkcia sa zapne do 5 sekúnd. Po uplynutí nastaveného času zaznie zvukový signál a udržiavanie teploty sa zastaví. Výrobok sa potom po 10 minútach vypne. Potraviny teraz môžete vybrať z nádoby (obr. 10).

Pozor

- Nikdy nenechávajte hotové potraviny v kuchynskom robote s funkciou udržiavanie teploty dlhšie, ako je nevyhnutne potrebné. Potraviny sa môžu začať kaziť.
- Nepoužívajte funkciu udržiavania teploty na opätovné ohrievanie potravín.

Descaling



Režim odstraňovania vodného kameňa

Program je určený na údržbu robota (t.j. odstraňovanie vodného kameňa). Pravidelne, raz za 1 — 4 týždne alebo ak sa výrazne zvýši čas vyvíjania pary, je potrebné vyčistiť systém od vápenatých a minerálnych usadenín, ktoré sú obsiahnuté v pitnej vode.

Tieto usadeniny možno odstrániť pomocou kyseliny citrónovej alebo kyseliny octovej. Nepoužívajte odstraňovač vodného kameňa ani odvápnovacie tablety! Zostavte robot tak, ako je znázornené na obr. 12. Do nádoby nalejte približne 15 g kyseliny citrónovej alebo 1/2 bieleho octu (6 % kyseliny octovej) a pridajte 150 ml vody. Vyberte program odstraňovania vodného kameňa, v prípade potreby upravte požadovaný čas (pozri tabuľku). Po uplynutí času sa robot po 10 minútach automaticky vypne (t. j. displej a svetelná signalizácia zhasnú). Potom náplň vylejte a nádrž a použité príslušenstvo niekoľkokrát opláchnite čistou pitnou vodou, aby ste odstránili prípadné zvyšky použitého čistiaceho prostriedku. V prípade veľmi silného znečistenia môžete celý postup zopakovať. Pred ďalším použitím robota odporúčame vykonať jeden cyklus naparovania (bez surovín), aby sa odstránil prípadný zvyškový zápach.

IV. RIEŠENIE PROBLÉMOV

Problém	Príčina	Riešenie
Spotrebič sa nezapne	Nie je pripojené napájanie	Skontrolujte napájací prívod, vidlicu a el. zásuvku
	Mixovacia nádoba alebo veko nie je správne nasadené	Skontrolujte a upevnite nádobu a veko do správnej pozície tak, aby sa odistila bezpečnostná poistka
	V zásobníku nie je voda	Do zásobníku doplňte vodu
Pára vydáva nepríjemný zápach	Voda je špinavá alebo je v zásobníku už dlhšiu dobu	Zásobník vyčistíte a naplníte ho čistou vodou
Nie je produkované dosť pary	Príliš mnoho usadenín v systéme alebo v zásobníku	Vyčistíte robot
Zo dna nádoby unikajú tekutiny	Nedostatočne upevnený nôž	Maticu primeranou silou dotiahnite
	Tesnenie je opotrebované, poškodené alebo zle umiestnené	Demontujte tesnenie podľa obr. 11. Použite nový komponent zhodného typu
Spotrebič prestane pracovať	Nože zablokovali tvrdé prísady	Spotrebič vypnite, prísady, ktoré zablokovali nôž odstráňte a potom pokračujte v práci

V. ČISTENIE A ÚDRŽBA (OBR. 13)

Pred každou údržbou spotrebič odpojte vytiahnutím vidlice napájacieho prívodu z el. zásuvky! Parný hrniec čistíte až po jeho vychladnutí! Čistenie vykonávajte pravidelne po každom použití! Nepoužívajte drsné a agresívne čistiace prostriedky! Pohonnú jednotku **A** čistíte mäkkou vlhkou handričkou s prídavkom saponátu. Ostatné príslušenstvo ihneď po použití umyte v roztoku teplej vody a saponátu, opláchnite čistou vodou a utrite (môžete použiť umývačku riadu). Pri čistení kosákovitého noža **B1** pracujte veľmi opatrne, nože sú ostré. Dajte pozor, aby sa ostria nedostali do styku s tvrdými predmetmi a neotupili sa, čím by sa znížila ich účinnosť. Niektoré prísady môžu určitým spôsobom príslušenstvo zafarbiť. Nemá to vplyv na funkciu spotrebiča a nie je to dôvod na reklamáciu spotrebiča. Toto zafarbenie zvyčajne po určitom čase samo zmizne. Výlisky z plastu nikdy nesaňte nad zdrojom tepla (napr. kachľami, sporákom, radiátorom). Pokiaľ sa znečistí napájací prívod, utrite ho vlhkou handričkou. Pred uložením sa uistite, že sú robot a všetky jeho súčasti chladné a suché. Spotrebič po očistení uložte na suchom, bezprašnom/bezpečnom mieste, mimo dosahu detí a nesvojprávnych osôb.ce prvky boli čisté a funkčné.

Ak je tesnenie **B2** opotrebované alebo poškodené nahradte je novým (zhodného typu).

Údržbu rozsiahlejšieho charakteru alebo údržbu, ktorá vyžaduje zásah do vnútorných častí spotrebiča, musí vykonať iba špecializovaný servis! Nedodržaním pokynov výrobcu zaniká právo na opravu!

Prípadné ďalšie informácie o spotrebiči a servisnej sieti získate na infolinke +420 545 120 545 alebo na internetovej adrese www.eta.sk.

Informácie k reklamácii a oprave výrobkov nájdete na stránkach www.eta.cz/servis-eu.

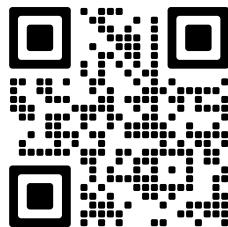

VI. EKOLÓGIA



Ak to rozmery umožňujú, na všetkých dieloch sú vytlačené znaky materiálov, ktoré sú použité na obalový materiál, komponenty a príslušenstvo, ako aj na ich recyklovanie. Uvedené symboly na výrobku alebo v sprievodnej dokumentácii znamenajú, že použité elektrické alebo elektronické výrobky nesmú byť likvidované spoločne s komunálnym odpadom. Za účelom správnej likvidácie výrobkov ich odovzdajte na k tomu určených zberných miestach, kde budú prijaté zdarma. Správnou likvidáciou tohto produktu pomôžete zachovať cenné prírodné zdroje a napomáhate prevencii potenciálnych negatívnych dopadov na životné prostredie a ľudské zdravie, čo by mohli byť dôsledky nesprávnej likvidácie odpadov. Ďalšie podrobnosti si vyžiadajte od miestneho úradu alebo najbližšieho zberného miesta. Pri nesprávnej likvidácii tohto druhu odpadu môžu byť v súlade s národnými predpismi udelené pokuty. Ak má byť spotrebič definitívne vyradený z činnosti, odporúča sa po jeho odpojení od elektrickej siete odrezať napájací prívod. Spotrebič tak bude nepoužiteľný.

VII. TECHNICKÉ ÚDAJE

Napätie (V)	uvedené na typovom štítku výrobku
Príkon (W)	uvedený na typovom štítku výrobku
Objem nádoby (ml)	900
Hmotnosť pohonnej jednotky (kg) asi	1,42
Spotrebič triedy ochrany	I.
Príkon vo vypnutom stave je < 0,50 W	

Deklarovaná hodnota emisie hluku tohto spotrebiča je 80 dB, čo predstavuje hladinu „A“ akustického výkonu vzhľadom na referenčný akustický výkon 1 pW.

Zmena technickej špecifikácie a obsahu prípadného príslušenstvo podľa modelu výrobku je vyhradená výrobcom.

UPOZORNENIA A SYMBOLY POUŽITÉ NA SPOTREBIČI, OBALOCH ALEBO V NÁVODE:

HOUSEHOLD USE ONLY. DO NOT IMMERSE IN WATER OR OTHER LIQUIDS.









Len na použitie v domácnosti. Neponárať do vody alebo iných tekutín.

CAUTION DO NOT OPEN THE TANK LID WHEN IT IS IN OPERATION!

POZOR! NEOTVÁRAJTE VEKO NÁDRŽE, KEĎ JE ROBOT V PREVÁDZKE!



TO AVOID DANGER OF SUFFOCATION, KEEP THIS PLASTIC BAG AWAY FROM BABIES AND CHILDREN. DO NOT USE THIS BAG IN CRIBS, BEDS, CARRIAGES OR PLAYPENS. THIS BAG IS NOT A TOY.

	<i>Nebezpečenstvo udusenía. Nepoužívajte toto vrecúško v kolískach, postieľkach, kočíkoch alebo detských ohrádkach. PE vrecko odkladajte mimo dosahu detí. Vrecko nie je na hranie.</i>
	UPOZORNENIE
	<i>Nesmie byť likvidované spoločne s komunálnym odpadom</i>
	<i>Čítajte návod na obsluhu</i>
	UPOZORNENIE: HORÚCI POVRCH. <i>Nebezpečenstvo popálenia, ktoré môže vzniknúť dotykom od horúcich ých častí. Dávajte pozor pri manipulácii so spotrebičom!</i>
	UPOZORNENIE: <i>horúca para, nebezpečenstvo oparenia.</i>
	<i>Odomknuté / Unloock</i>
	<i>Uzamknuté / Loock</i>

eta 4306

INSTRUCTIONS FOR USE

Dear customer, thank you for purchasing our product. Keep this instruction for use and cash receipt (if possible, including the package and its interior) for further reference.

I. SAFETY WARNING

- Consider the instructions for use as a part of the appliance and pass them on to any other user of the appliance.
- Check whether the data on the type label correspond with the voltage in your socket.
- The power cord plug has to be connected to the properly connected and grounded socket according.
- This product can be used by children at the age of 8 years and older if they are supervised or if they were instructed regarding use of the appliance in a safe way and if they understand possible risks. User cleaning and maintenance must not be performed by children if they are younger than 8 year and unsupervised. Children younger than 8 years must be kept out of reach of the appliance and its power cord. Children must not play with the appliance.
- Before replacing accessories or accessible parts, which move during operation, before assembly and disassembly, before cleaning or maintenance, turn off the appliance and disconnect it from the mains by pulling the power cord from the power socket!
- If the power cord of the appliance is corrupted, it has to be replaced by the producer, its service technician or a similarly qualified person so as to prevent dangerous situations.
- Be careful when handling the accessories (immersion blender), the knife is very sharp!
- Be careful when pouring hot liquid into the food processing device or the mixer because it may spurt out of the appliance because of sudden boil.
- In case you are going to process hot liquid (mixing a hot soup with vegetables etc.), be careful because it may spurt out of the container because of sudden boil.
- When handling the sickle-shaped knife, be very careful, especially when removing it from the chopping container, when emptying the container and while cleaning. The knife is very sharp!
- Never use the appliance if its power cord or plug is damaged, if it does not work properly, if it fell down and was damaged or if it fell to water. In this case take the appliance to a special service to check its safety and proper function.
- Do not switch on the steam pot without insufficient amount of water in the water container.

- NOTICE – Some parts of this product may become very hot and cause burns. Take special care when children or handicapped persons are present.
- Never pour water in the container that was made by defrosting a freezer, water from a clothes dryer, condensed water, some kinds of mineral water, water with added spices, alcohol etc.
- Do not turn on the food processor without sufficient water in the tank.
- After switching off the appliance, the screw cap of the water tank can be opened after 5 minutes at the earliest.
- Due to manufacturing tests, the water tank of these appliances gets covered with dew inside. Do not consider this a defect when purchasing.
- The appliance is equipped with a thermal safety fuse that cuts off the power supply in case of boiling off the water or putting an empty food processor into operation. If this happens, disconnect the appliance from the power supply and allow it to cool down. Do not fill the pot with cold water for rapid cooling. This could reduce the life of the heating element.
- Do not use the safety fuse operated by the lid to switch off the appliance!
- Do not touch areas where hot steam rises when cooking, as there is a risk of burns and scalding.
- Use protective gloves or a kitchen towel when handling the container and lid.
- During operation, do not leave any objects (e.g., protective gloves, dish towels) on the lid of the container that could cause the steam vents to be blocked.
- Do not carry the appliance when it is hot, as tipping it over may result in burns and scalding.
- Do not place the appliance near or under objects that can be damaged by steam, for example walls, kitchen cabinets, sideboards, pictures, curtains, steam leakage could damage them.
- Check the appliance at all times during food preparation!
- Containers are not intended for food storage. After processing, place the food in another container suitable for storage.
- Due to production tests, the internal container can be misted up. Do not consider it to be a defect when purchasing the kitchen machine.
- The appliance is equipped with the heat safety lock, which disconnects power supply if the steam sensor fails, or if an empty pot is turned on. If it happens, unplug the appliance from power supply and let it cool down. Do not fill the pot with cold water in order to cool it down quickly. It could reduce life of the heating element.
- Correctly placing the lid on the appliance will release the safety lock and the appliance may be turned on.
- Never put the appliance close to objects or under objects that can be damaged by steam, e.g. walls, kitchen cabinets, cupboards, paintings or curtains. Leaking steam could damage them.
- Do not let any objects on the lid of the pot during operation (e.g. protective gloves, towels) that could cause covering the holes for steam outlet.
- Do not carry the appliance when it is hot; there is a risk of getting burned and scalded in the case of possible tilting. Use carry for carrying the appliance!
- Be careful when pouring hot liquid into the food processing device or the mixer because it may spurt out of the appliance because of sudden boil.
- Always unplug the appliance from power supply if you leave it unattended.
- When the appliance is in operation, prevent pets, plants or insects to get in contact with it.

- After finishing work and before cleaning, always switch off the appliance and disconnect it from power supply by taking the power cord connector out of the electric socket.
- This appliance is not intended for outdoor use.
- The appliance must not be used in damp or wet environment and in any environment with the danger of fire or explosion (spaces where chemicals, fuels, oils, gases, paints and other flammable or volatile materials are stored).
- Watch the appliance for the entire time of food processing!
- Before preparation, remove possible packages from food (e.g. paper, a PE bag, etc.).
- Do not exceed the maximum time of uninterrupted operation – see the table. Do not run more than two consecutive cycles. Make a break of at least 15 minutes before you continue.
- Bowl is not intended for storing and storing food. After processing, place the food in another bowl suitable for storage.
- When mounting or removing the bowl, do not apply much pressure on the bowl handle. Do not lift and carry the food processor using the bowl handle, but always use the recesses at the bottom of the drive unit!
- Do not insert or take out the plug to or from a socket with wet hands and do not pull the power cord!
- Never immerse the motor unit, its cord, or the plug in water, and do not wash them under running water! Also, prevent them from getting wet.
- The product is intended for home use and similar (in shops, offices and similar workplaces, in hotels, motels and other residential environments, in facilities providing accommodation with breakfast). It is not intended for commercial use!
- Use the appliance in the working position only at places with no risk of turning over and in sufficient distance from heat sources (e. g. heater, stove, grill, etc.), and wet surfaces (e. g. sinks, wash basins, etc.)
- Use the appliance designed for this type only. Using another appliance can represent a risk for the operator.
- Do not insert the appliance into any body holes.
- Do not switch on the appliance without ingredients in it!
- Do not remove the appliance if the drive unit is in operation!
- Make sure that the power supply cable does not get between the rotating parts of the accessories.
- **WARNING:** When the kitchen machine is in the state of idle operation, e.g. The blade fails to touch the foods, unplug the unit until the foods have been relaxed.
- Before emptying the chopping container, first remove the sickle-shaped knife.
- Always unplug the appliance from power supply if you leave it unattended.
- If the processed food starts to stick to the appliance (e.g. on knives, the container or the lid), switch off the appliance and clean the accessories carefully (e.g. using a spatula).
- Never use the appliance for any other purpose than for that described in these instructions for use!
- The producer does not undertake any responsibility for damage caused by improper use of the appliance and the accessories (e.g. food deterioration, injury by knife edge, fire, etc.) and its does not cover the appliance in the case of failure to comply with the safety warning above.

POWER CABLE:

- If the power cord of the appliance is corrupted, it has to be replaced by the manufacturer, its service technician or a similarly qualified person.

- Always disconnect the appliance from power by unplugging the power cord from the electrical socket, if the appliance is left unattended and before assembly, disassembly or cleaning.
- Never use the appliance if the power cord or power plug are damaged, if the appliance is not correctly operating or if it has fallen on the floor and been damaged, or if it has fallen into water.
- The power cord must not be damaged with sharp or hot objects, open fire, it must not be sunk into water or bent over sharp edges. Never put it on hot surfaces or do not let it hang over the edge of a table or work tables. Hitting, stumbling or pulling the power cord e.g. by children can result in tilting over or drawing the appliance down and serious injury!
- Avoid winding the power cord around the appliance, otherwise the power cord service life would be reduced.
- If you need to use an extension cord for justified reasons, it must be undamaged and comply with the applicable standards.
- Check the condition of the power cord of the appliance regularly.

II. DESCRIPTION OF THE APPLIANCE (FIG. 1)

A – drive unit

- A1 – control panel with display
- A2 – cover
- A3 – cap
- A4 – watermark
- A5 – steam outlet hole
- A6 – safety lock
- A7 – power inlet

B – container

- B1 – knife

B2 – gaskets (2 Wpcs)

- B3 – nuts
- B4 – anti-splash cover
- B5 – lid

C – steaming/sterilising attachment

D – sieve

E – measuring cup 300 ml

F – spatula

G – baby bottle forceps (tweezers)















III. OPERATING INSTRUCTIONS

Remove all the packing material and take out the drive unit and the accessories. Remove all possible adhesion foils, stick-on labels or paper from the appliance. **Remove all advertising adhesive foils, stickers or paper from the appliance.** Before the first use, wash the parts that will be in contact with food in hot water with a detergent, rinse them thoroughly with clean water and wipe till dry, or let them dry. When correctly assembled and connected to the power supply, the display lights up and a beep sounds once. The food processor then automatically switches to standby mode (Stand-By), the light in the watermark is permanently lit.

Description - control panel and display (fig. 3)

The display can be flipped up and down for “easier” viewing. During operation, the progress of the program can be monitored on the display. As the program progresses, the digits of the set time gradually decrease.

Button	Function
	Button - main switch. It is used to put the appliance into the "Stand-By" state and switch off the appliance. When pressed, an audible signal sounds and the appliance switches on or off.

	START / PAUSE button = used to start and pause the program.
	Steam button. The symbol and numbers on the display show the selected program and its preset time of 20 min and higher steaming intensity  . Press again to set the steaming lower  . Use the +/- buttons to adjust the operating time from 1 - 30 min.
	Mixing button. The symbol and numbers on the display show the selected program and its preset number of cycles and higher speed  . Press again to set the speed lower  . Use the +/- buttons to adjust the number of cycles from 1-5. One cycle is approximately 13 seconds when the appliance is in operation and 2 seconds when it is stopped.
	Heating button. The symbol and numbers on the display show the selected program and its preset time of 3 min. Use the +/- buttons to adjust the operating time from 1 to 20 min.
	Sterilization button. The symbol and numbers on the display show the selected program and its preset time of 8 min. You can use the +/- buttons to adjust the operating time from 1 to 30 min.
	Button for manual adjustment of the preparation time (increase of the value), range 1 - 30 minutes (step 1 minute) and 1 - 8 hours (step 1 hour).
	Button for manual adjustment of the preparation time (reduction of the value), range 30 - 1 minute (1 step 1 minute) and 8 - 1 hour (1 step 1 hour).
	Temperature hold button. The symbol and numbers on the display show the selected program and its preset time of 1 hour. You can use the +/- buttons to adjust the operating time from 1 to 8 hours.
Descaling 	Descaling button (Descaling). The symbol and numbers on the display show the selected program and its preset time of 4 hours. You can use the +/- buttons to adjust the operating time between 2 and 8 hours.
	Symbol = protection against water shortage (fill the tank with 280 ml of water).

Sound and light signalling:

- when the power supply is connected to the electrical supply (1x sound signal),
- when the button is pressed (1x sound signal),
- when the set program ends (1x sound signal),
- when the water in the tank is low (1x "long" sound signal),
- the indicator light flashes when the corresponding program values are being set or the PAUSE function is active
- the indicator light illuminates permanently when the respective program is active.

Automatic switch-off function

- when the set program is finished,
- if no operation is performed for approx. 60 seconds in Stand-By mode.

Caution

- If unusual characters appear on the display, disconnect the appliance from the power supply and then reconnect it.
- Hot water residues may remain on the inner surface of the lid, container, cover, strainer, measuring cup! Hot water will also remain in the tank even though the other parts are already cool. Be careful not to injure yourself (scald or burn). Use suitable protective equipment (e.g. cloth, gloves).

Water filling (fig. 2)

Remove the cover **A2**. Remove the cap **A3** from the water tank by turning it 90° and pulling it out. Fill the tank with clean, cold drinking water. Do not exceed the maximum amount of water (i.e. approx. 280 ml), which will ensure steam production for approx. 20 minutes. Attach the cap and the cover in the opposite way.

Mounting and dismounting the knife (Fig. 11)

Insert the gasket **B2** onto the knife **B1**. Insert the knife into the hole in the container and secure it with the nut **B3** which you tighten with adequate force. Remove the knife in the opposite way.

Caution

- The gasket must be correctly oriented (i.e. large area towards the knife, bevel towards the container), see detail in Fig. 11.
- Check that the knife is properly secured and that there are no leaks.
- In all operating modes, the knife always remains in the container **B**.

Mounting and dismounting the lid (Fig. 4)

Grasp the lid firmly and turn it counterclockwise until the locking tab clicks into the safety device lock. Pay particular attention to this operation. The lid is now secured in the correct position and the drive unit can operate. Remove the lid in the opposite way.

The following types of processing should be considered as examples and inspiration, not to provide guidance but to show the possibilities of different food processing. Food processing times range from seconds to minutes. Choose the quantity of food to be processed so that the maximum capacity of the containers marked with a line is not exceeded. Larger quantities of food must be divided into several batches and the contents of the containers must be checked continuously. We recommend that you interrupt the work occasionally, switch off the appliance and remove any food that has stuck to the accessories.



Steam cooking mode

The program is designed for cooking ingredients in steam. Assemble the food processor according to Fig. 5. Place the chopped ingredients in the container. Select the appropriate programme, adjust the required time and steam intensity if necessary (see table). After the cooking time has elapsed, a sound signal sounds and the food processor switches off automatically after 5 minutes (i.e. the display and the light signal go out). The food can now be removed from the container (Fig. 10). If you need to cook two products at the same time, follow the procedure shown in Figure 6. Food quantity and processing time

Amount of food and processing time

Food	Cooking time (min.)*	Food	Cooking time (min.)*
Apple	5	Leek	15
Orange	10	Onions	15
Peach	10	Peas	20
Pear	5	Pepper	15
Pineapple	15	Potatoes	20
Plum	10	Pumpkin	15
Asparagus	10	Spinach	15
Broccoli	20	Sweet potatoes	15
Carrots	15	Tomato	15
Cauliflower	15	Turnip	15
Celery	15	Chicken, beef, lamb, pork, etc.	20
Courgette	15		
Fennel	15	Salmon, sole, cod, trout	15
Green beans	20		

* The length of cooking in steam may vary. Approximate time applies to ingredients diced into cubes up to 2 cm and total weight of 300 g.

Recommendation

- Lower steam intensity is intended for e.g. zucchini, tomatoes, fruit, higher steam intensity is intended for e.g. potatoes, carrots, meat.
- Check that the food has been cooked sufficiently before consumption. If the food is not cooked sufficiently, continue cooking. At the same time, check and, if necessary, add sufficient water.



Mixing mode

The program is designed for mixing ingredients. Assemble the food processor according to Fig. 7. Place chopped fresh or cooked ingredients in the container in a maximum quantity of 300 ml. Select the appropriate program, adjust the desired mixing time and speed if necessary (see table). After the time has elapsed, a sound signal is heard and the food processor switches off automatically after 5 min (i.e. the display and light signal go out). The food can now be removed from the container.

Recommendation

- Pre-cut larger pieces of food into cubes of approx. 2 x 2 x 2 cm.
- Do not pour off the water from the steam, but leave it in the container. If necessary, turn off the appliance, remove the lid, use a spatula to stir the ingredients, remove some of the ingredients or add other ingredients you want to mix (e.g. water for puree or other cooked ingredients such as rice or pasta).
- If you are not satisfied with the result, add a little liquid.

- The lower speed is designed to achieve a puree with small pieces of ingredients, the higher speed is designed to achieve a smooth puree.
- Never use a sickle-shaped knife to cut excessively hard ingredients! The knife will become dull unnecessarily quickly. If the food is too hard, soften (i.e. soak) it beforehand, especially in the case of less crumbly biscuits, which should not be added directly to the compote.
- The longer you process food, the finer the result will be.
- If you are chopping hard/sticky ingredients, work briefly. This is because chopping heats up excessively, softens the ingredients and can cause them to harden.
- Make sure the mixed baby food has the right consistency before serving. For information on what consistency is appropriate at different ages, consult the literature or your paediatrician.



Sterilisation mode

This program is designed for sterilizing various kitchen utensils. Assemble the food processor according to Fig. 8. Place the items to be sterilised in the container (recommended max. volume of baby bottle is 250 ml). Select the appropriate program, adjust the desired time if necessary (see table). After the time has elapsed, a sound signal is emitted and the food processor switches off automatically after 10 minutes (i.e. the display and light signal go out). Remove objects with tweezers.

Recommendation

- Wide-mouth baby bottle: do not fully tighten the pacifier and the cap on the baby bottle.
- Baby bottle with a classic opening: place the pacifier on the ring on the neck of the baby bottle in reverse, i.e. „upside down“.



Heating mode (defrosting)

This program is designed for heating already prepared “baby” food. Assemble the food processor as shown in Fig. 9. Place the container with the food you want to heat in the container. Select the appropriate programme, adjust the desired time if necessary (see table). After the time has elapsed, a sound signal is heard and the food processor switches off automatically after 10 minutes (i.e. the display and the light signal go out). Remove the bottle with tweezers.

Type of bottle	Plastic										Glass			
Filling capacity (ml)	30	60	90	120	150	180	210	240	270	300	100	130	200	250
Warm-up/heating time (min.) *	5	5	6	6	7	7	7	7	7	8	5	5	6	6
Warm-up/heating time (min.) **	6	6	6	7	7	8	8	8	8	9	5	6	6	7
Defrost time (min.) ***	10	12	12	13	14	14	15	15	15	16	13	14	15	16

* Valid at an initial room temperature of 22 °C and a water temperature (100 ml) in the tank of 22 °C,

** Valid at initial temperature of 5 °C,

*** Valid at an initial temperature of -18 °C.

Caution

- The contents of baby bottles and baby food must be mixed or shaken and the temperature (ideally 37 °C) must be checked before consumption to prevent burns.

**Temperature hold mode**

This programme is designed to keep ready meals warm. Assemble the appliance as shown in Fig. 5. Place the food to be kept warm in the container or measuring cup. Select the maintenance period. The function will switch on within 5 seconds. After the set time has elapsed, an audible signal sounds and the temperature hold is stopped. The food processor switches off automatically after 10 minutes. The food can now be removed from the container (Fig. 10).

Caution

- Never leave finished food in the food processor on the Temperature Hold function for longer than is strictly necessary. The food may begin to deteriorate.
- Do not use the Keep Warm function to reheat the food.

Descaling

**Descaling mode**

The program is designed for food processor maintenance (i.e. descaling). Periodically, once every 1-4 weeks, or if there is a noticeable increase in steam development time, it is necessary to clean the system of calcium and mineral deposits that are contained in the drinking water. These deposits can be removed using either citric acid or acetic acid. Do not use limescale remover or decalcification tablets! Assemble the food processor as shown in Fig. 12. Pour approx. 15 g of citric acid or 1/2 white vinegar (6% acetic acid) into the container and add 150 ml of water. Select the Descaling programme, adjust the desired time if necessary (see table). After the time has elapsed, a sound signal is given and the food processor switches off automatically after 10 minutes (i.e. the display and light signal go out). Afterwards, pour out the refill and rinse the tank and the used accessories several times with clean drinking water to remove any residues of the used detergent. In case of very heavy soiling, you can repeat the whole procedure. Before using the food processor again, we recommend one steam cycle (without the ingredients) to remove any residual odour.

IV. CLEANING AND MAINTENANCE (FIG. 13)

Unplug the appliance from power supply by taking the connector of the power cord out of the socket before any maintenance! Clean the steam pot only after it has cooled down! Clean the appliance regularly after every use. Do not use rough and aggressive detergents! Clean the driver unit **A** with a soft damp cloth and mild detergent. Wash the other accessories right after use in hot water with a little detergent added, rinse it with clean water and wipe it till dry (you can also use a dishwasher). Be very careful when cleaning the sickle-shaped knife **B1** the knives are very sharp. Make sure that the cutting edges of the knives are not in contact with hard objects that make them blunt and thus they reduce their effectiveness. Some food can colour the accessories in some way. But this does not affect the function of the appliance and it is not a reason for a claim. This colouring usually disappears in some time. Never dry plastic moldings over a heat source (e. g. heater, stove, radiator).

If the power cord is soiled, wipe it with a wet cloth. Before storage, make sure that the appliance and all its parts have cooled down and and dry. Take care that the binding surfaces and the sealing elements are functional. Store the appliance after cleaning at a dry, dustfree and safe place, out of reach of children and incapacitated people. If sealing **B2** is worn out or damaged, replace it with a new one (of a similar type).

More extensive maintenance or maintenance requiring intervention in the inner parts of the appliance must be carried out by professional service!

Failure to comply with the instructions of the manufacturer will lead to expiration of the right to repair!

The information regarding warranty and product repairs you can find on the website www.eta.cz/servis-eu.

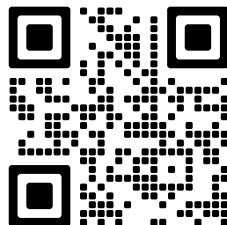

V. TROUBLESHOOTING

Problém	Cause	Solution
The appliance won't start	Power supply not connected	Check the power cord, the plug and the socket
	The mixing bowl and lid are not mounted properly.	Check and fasten to mixing bowl and lid the right position in order to unlock the safety lock
	No water in water tank	Fill water into water tank
Steam gives out strange smell	Dirty water or long time staying water	Cleaning water tank and machine, fill in clear water
Steam fog is too small	Too much scale in the water basin and machine	Clean the machine and water tank
Liquids leak through the mixing container bottom	Poorly fixed knife	Tighten the nut with adequate force
	Sealing is worn damaged or incorrectly placed	Remove the sealing according to Fig. 2. Use new components of the same type.
The appliance stops working	Knife blocked by hard ingredients not	Switch off the appliance, remove the ingredients that were blocking the knife and then continue work

VI. ENVIRONMENT



Printed signs of materials used for manufacture, packing, components and accessories, as well as their recycling, are on all the pieces if their dimensions enable it. The symbols on the product or in the accompanying documentation mean that the used electric or electronic products must not be disposed together with municipal wastes. Please, hand them over to the collection points designed for their correct disposal, where they will be accepted free of charge. By correct disposal of this product you can help to preserve valuable natural resources and help to prevent possible negative impacts to the environment and to human health, which could be the results of incorrect waste disposal.

For further details ask the municipal authorities or the nearest collecting point. Penalties can be charged for incorrect disposal of such wastes, according to national regulations. If the appliance is to be put out of operation definitely, we recommend cutting off the feeder cable, to disable its use.

VII. TECHNICAL DATA

Voltage (V) / Input (W)	shown on the type label of the appliance
Volume of container (ml)	900
Weight of drive unit (kg) about	1.42
Protection class of the appliance	I.
Input in off mode is < 0.50 W	
Noise level: Acoustic noise level of 80 dB(A) re 1pW	

The manufacturer reserves the right to change the technical specifications and accessories for the respective models.

WARNINGS AND SYMBOLS USED ON THE APPLIANCE, PACKAGING OR IN THE INSTRUCTIONS MANUAL:

HOUSEHOLD USE ONLY. DO NOT IMMERSE IN WATER OR OTHER LIQUIDS.

CAUTION DO NOT OPEN THE TANK LID WHEN IT IS IN OPERATION!



TO AVOID DANGER OF SUFFOCATION, KEEP THIS PLASTIC BAG AWAY FROM BABIES AND CHILDREN. DO NOT USE THIS BAG IN CRIBS, BEDS, ARRIAGES OR PLAYPENS. THIS BAG IS NOT A TOY.



WARNING



It is not allowed to dispose it together with communal waste



Please read the instructions manual



WARNING: HOT SURFACE. BURNS CAN OCCUR FROM TOUCHING HOT PARTS. EXERCISE CARE WHEN HANDLING!



WARNING: Hot steam, be careful of steam



Unlocked



Locked

eta 4306

mimi

HASZNÁLATI ÚTMUTATÓ

Köszönjük, hogy termékünket választotta. A készülék használata előtt nagyon figyelmesen olvassa el ezt a használati útmutatót, és lehetőség szerint a pénztári bizonylattal, csomagolással és a csomagolás belső részével együtt gondosan őrizze meg.

I. BIZTONSÁGI RENDELKEZÉSEK



- Az útmutató utasításait tekintse a készülék tartozékaként és juttassa el azt a készülék bármilyen további felhasználójának.
- Ellenőrizze, hogy a típustáblán levő feszültségérték megegyezik-e az Ön elektromos dugaszolóaljzatában levő feszültséggel. A csatlakozóvezeték villásdugóját csak a szabvány szerint helyesen bekötött és földelt dugaszolóaljzatba szabad becsatlakoztatni!
- A készüléket 8 éven felüli gyermekek, valamint a készülék működtetésében járatlan személyek is használhatják, amennyiben ezt felügyelet mellett teszik, illetve ismerik a készülék biztonságos működtetésének módját és az azzal járó veszélyeket. A felhasználó által történő tisztítást és karbantartást gyermekek nem végezhetik, ha nem töltötték be a 8. életévüket és azt is csak felügyelet mellett láthatják el. 8 évnél fiatalabb gyermekek csak a készülék és csatlakozó vezetékének hatósugarán kívül tartózkodhatnak. A gyermekek nem játszhatnak a készülékkel!
- Tartozékok vagy hozzáférhető részek cseréje előtt, amelyek használat közben mozgásban vannak, azok beszerelése és kiszerelese előtt, tisztítás vagy karbantartás előtt kapcsolja ki a készüléket, és válassza le az el. hálózatról a készülék csatlakozóvezetéke villásdugója hálózati el. dugaszolóaljzatról történő kihúzásával!
- Ha a készülék csatlakozóvezetéke megsérül, akkor azt a gyártó cég, annak szervíz szakembere vagy hasonló minősítéssel rendelkező személy cserélje ki, hogy elkerüljük ezzel veszélyes helyzet kialakulását. A tartozékokkal (daraboló kés) óvatosan járjon el, mivel annak kése nagyon éles!
- Soha ne használja a készüléket, ha sérült az erőátviteli kábele vagy a kábel villásdugója, ha hibásan működik, ha a földre ejtette és megsérült, vagy ha vízbe esett. Ilyen esetekben vigye a készüléket szakszervizbe, és ellenőriztesse le a biztonságosságát és helyes működését.
- Abban az esetben, ha forró folyadékkal szeretne dolgozni (pl. forró zöldség leves mixelésénél, stb.), legyen nagyon óvatos, mert a forró folyadék kifröccsenhet az edényből a hirtelen forrás miatt!

- A készülék működése közben kerülje a készülék és az otthoni állatok, virágok, vagy rovarok közötti kontaktust!
- FIGYELMEZTETÉS – A készülék egyes részei nagyon melegek lehetnek, égési sérülést okozhatnak! Figyeljen oda a gyerekekre és mozgáskorlátozott emberekre!
- Ne kapcsolja be a főzőedényt az étel elkészítéséhez szükséges elegendő vízmennyiség nélkül.
- Semmiesetre se öntsön annak tartályába hűtőszekrény jég leolvasztásából származó, a ruhaszárító gépből eredő kondenzált vizet, bizonyos fajta ásványvízféléket, fűszerezett vizet, alkoholt stb.
- A készülék hőbiztosítóval védett, ami lekapcsolja az elektromos áram hozzávezetését akkor, ha kiforr a benne levő víz vagy ha üres készülék kerül bekapcsolásra. Ha ez bekövetkezik, akkor kapcsolja le a készüléket az el. hálózatról és hagyja azt lehűlni. A lehűtés meggyorsítása céljából ne töltsen meg a készülék hideg vízzel. Csökkentheti ezzel a fűtőtest élettartamát.
- Ne kapcsolja be a robotot, ha nincs elegendő víz a tartályban.
- A készülék kikapcsolása után a víztartály csavaros kupakja csak 5 perc múlva nyitható ki.
- Ne használja a fedéllel vezérelt biztosítékot a készülék kikapcsolásához!
- A töltő eszköz készülékre történő helyes feltételek kiiktatja a biztonsági biztosítót és a készüléket ezután be lehet kapcsolni.
- A robot próbák következményeként a tartály belülről bepárasodhat. Vásárlásnál ezt ne tekintse meghibásodásnak.
- Ne helyezze a készüléket olyan tárgyak közelébe vagy alá, amelyeket a gőz megkárosíthat, például falak, konyhaszekrények, tálalók, festmények, függönyök, amelyeket a fejlődő gőz megkárosíthat.
- Főzés közben ne érintse meg azokat a helyeket, ahol forró gőz áramlik ki, égési és forrázási veszély fenyeget.
- A főzőedények és azok fedői megfogásakor használjon konyhai védőkesztyűt vagy konyharuhát.
- Főzés közben ne hagyjon az edény fedőjén semmilyen tárgyat sem (pl. védőkesztyűt, konyharuhát), amelyek letakarhatják a gőzelvezető nyílást.
- Mindig válassza le a készüléket az elektromos hálózatról, ha a készülék felügyelet nélkül marad, továbbá annak beszerelése, leszerelése vagy tisztítása előtt.
- A készüléket nem szabad nedves, vizes helyeken, valamint tűzveszélyes és robbanásveszélyes helyeken (kémia szerek, üzemanyagok, olajok, gázok, festékek, stb. tárolási helyek) használni.
- Ellenőrizze a készüléket a teljes készítési idő alatt!
- Ne készítsen több, mint 2 adagot egymás után! A következő használat előtt tartson legalább 15 perces szünetet!
- A tárolóedények nem élelmiszerek tárolására és tárolására szolgálnak. Feldolgozás után helyezze az élelmiszert egy másik, tárolásra alkalmas edénybe.
- Az edény rögzítésekor vagy levételekor ne nyomja meg túlságosan az edény fogantyúját
- Ne emelje fel és ne helyezze át a konyhai robotot az edény fölé fogva, mindig használja a hajtóegység alján levő besajtolásokat!
- A munka befejezése után és karbantartás előtt mindig válassza le a készüléket az el.hálózatról a csatlakozó vezeték villásdugója el.dugaszolóaljzatból történő kihúzásával.
- Ne lépje túl a készülék maximális folyamatos működési idejét, lássa a táblázatot! Ne készítsen kettőnél több adagot egymás után. Várjon legalább 15 percet, mielőtt újra használná a készüléket.
- Soha ne merítse a hajtóművet, a kábelét vagy a csatlakozót vízbe, és ne mossa őket folyó víz alatt! Ügyeljen arra is, hogy ne érje őket folyadék.

- Nedves kézzel ne dugja be a csatlakozóvezeték villásdugóját az elektromos dugaszolóaljzatba vagy ne húzza ki azt a dugaszolóaljzathoz a csatlakozóvezetékénél fogva!
- Nedves kézzel ne dugja be a csatlakozóvezeték villásdugóját az el. dugaszolóaljzatba és ne húzza ki azt az el. dugaszolóaljzathoz a csatlakozóvezetékénél fogva!
- A termék otthoni és hasonló (üzletekben, irodákban és más hasonló munkahelyeken, szállodákban, motelekben és más hasonló helyiségekben, „bed and breakfast” típusú szállodákban) használatra szánt! Nem kereskedelmi használatra!
- Abban az esetben, ha forró folyadékkal szeretne dolgozni (pl. forró zöldség leves mixelésénél, stb.), legyen nagyon óvatos, mert a forró folyadék kifröccsenhet az edényből a hirtelen forrás miatt!
- A készülék működéséhez nem szabad külső időzítő kapcsolót, vagy külön távvezérlő rendszert használni!
- Használja a készüléket csak annak munkahelyzetében olyan helyen, ahol nem borulhat fel és hőforrásoktól (pl. tűzhely, kályha, grill stb.) valamint nedves felületektől (mosogató, mosdó stb.) megfelelő távolságban.
- A készüléket csak annak típusához készült tartozékokkal használja. Más tartozékok használata a kezelő részére veszélyt jelenthet.
- A tartozékokat ne dugja egyetlen testnyílásba sem.
- Ne kapcsolja be a készüléket a belekészített nyersanyagok nélkül.
- Amíg a meghajtóegység üzemben van, ne távolítsa el egyetlen tartozékot sem!
- Ügyeljen arra, hogy a csatlakozó vezeték ne kerüljön a tartozékok forgó részei közé.
- Ügyeljen arra, hogy az Ön haja, öltözéke és annak tartozékai ne kerüljenek a forgó alkatrészek veszélyes közelébe! Így elkerülheti, hogy ezek a részek ne csavarodjanak rá a tartozékokat.
- Az aprítókéssel történő műveleteknél fokozottan ügyeljen különösen annak a darabolóedényből történő kivételekor, az edény kiürítésekor és tisztítása közben. A kés rendkívül éles! Mindenkor, ha a készülék felügyelet nélkül marad, akkor válassza azt le az elektromos becsatlakozásról.
- FIGYELEM: Ha a aprító üresjáraton dolgozik (pl. a penge nem éri el az élelmiszert), húzza ki a tápkábelt az elektromos hálózathoz és igazítsa meg az élelmiszert.
- Ha a feldolgozandó élelmiszerek rá kezdenek a tartozékokra ragadni (pl. a késekre, az edényre vagy fedelére), akkor kapcsolja ki a készüléket és óvatosan tisztítsa meg a tartozékokat (pl. kenőlapáttal).
- A készüléket soha ne használja más célokra, mint amire az készült és amit ezen utasítás leírása tartalmaz!
- Gyártó cég nem vállal felelősséget a készülék és annak tartozékai helytelen használatából eredő károkért (pl. élelmiszerek tönkremenetele, a kés által okozott sérülések, tüzesetek stb.) és nem garanciaköteles a fenti biztonsági figyelmeztetések be nem tartása esetén.

A CSATLAKOZÓ KÁBEL:

- Ha a készülék csatlakozóvezetéke megsérül, akkor azt a gyártó cég, annak szervíz szakembere vagy hasonló minősítéssel rendelkező más személy cserélje ki.
- Mindig húzza ki a tápkábel dugóját az elektromos hálózathoz abban az esetben, ha a készüléket felügyelet nélkül hagyja, valamint összeszerelés, szétszerelés és tisztítás előtt is.

- Ne kapcsolja be a készüléket, ha annak csatlakozóvezetéke vagy villásdugója sérült, ha nem működik rendesen, ha az leesett és megsérült vagy ha vízbe esett.
- Akadályozza meg azt, hogy a csatlakozó kábel szabadon függjön a munkalap szélén átnyúlva, ahol ahhoz gyermekek hozzáférhetnek. A csatlakozó vezeték nem szabad éles vagy forró tárgyakkal, nyílt lánggal megrongálni, nem szabad azt vízbe meríteni sem éles peremeken áthajlítani.
- Az esetleges vezeték hosszabbító használatakor fontos, hogy az ép legyen és megfeleljen az érvényes szabványoknak.
- Ellenőrizze rendszeresen a készülék csatlakozóvezetékének állapotát.

II. A KÉSZÜLÉK LEÍRÁSA (1. ÁBRA)

A – meghajtó egység

- A1 – vezérlő panel kijelzővel
- A2 – fedél
- A3 – kupak
- A4 – vízjel
- A5 – gőz kimenet
- A6 – biztonsági biztosíték
- A7 – tápkábel

B – edény

- B1 – kés

B2 – tömítés (2 db)

- B3 – anya
- B4 – fröcsögés elleni kupak
- B5 – fedél

C – gőz főző/sterilizáló tartozék

D – szita

E – mérő 300 ml

F – spatula



G – cumisüveg fogó (pinzetta)











III. ELŐKÉSZÍTÉS A HASZNÁLATRA

Távolítsa el a csomagolóanyagokat, vegye ki a meghajtó egységet és a tartozékokat. Távolítsa el a készülékről minden esetleges tapadó fóliát, öntapadó címkét vagy papírt. **A készülékről távolítsa el minden reklámozás tapadó fóliát, öntapadós címkét és papírt.** Első üzembehelyezés előtt mossa le azokat a részeket, amelyek élelmiszerekkel kerülnek érintkezésbe forró, szappanos vízzel, majd alaposan öblítse le tiszta vízzel és törölje szárazra, illetve szárítsa meg azokat. Helyes összeszerelés és elektromos hálózathoz való csatlakozás után a kijelző felvilágít és 1x hangjelzés hallható. Ezt követően a robot automatikusan készenléti módba (Stand-By) kapcsol, a vízjelben lévő lámpa folyamatosan világít.

Leírás – vezérlő panel és kijelző (3. ábra)

A kijelzőt a könnyebb láthatóság érdekében dönteni lehet. Működés közben a kijelzőn a program folyamata és visszaszámlálása látható.

Gomb	Funkció
	Fő kapcsoló. Készenléti mód "Stand-By" bekapcsolása és készülék kikapcsolása. Megnyomás után hangjelzés hangzik el és a készülék be/kikapcsol.
	START / PAUSE gomb = program elindítása, megállítása.

	Gőz főzés gombja. A kijelzőn lévő számok és szimbólum a kiválasztott programot jelzik, előre beállított 20 perces időzítővel és magasabb gőz intenzitással  . Következő megnyomással lehet a gőz intenzitást csökkenteni  . +/- gombokkal lehet működési időt 1 – 30 percre beállítani.
	Mixelés gombja. A kijelzőn lévő számok és szimbólum a kiválasztott programot jelzik, az előre beállított ciklusok számát és a magasabb sebességet  . Következő megnyomással lehet a sebességet csökkenteni  . +/- gombokkal lehet a ciklusok számát 1 – 5 között beállítani. Egy ciklus kb. 13 mp működés, 2 mp megállás.
	Melegítés gombja. A kijelzőn lévő számok és szimbólum a kiválasztott programot jelzik, az előre beállított idő 3 perc. +/- gombokkal lehet a működési időt 1 – 20 perc között beállítani.
	Sterilizáció gombja. A kijelzőn lévő számok és szimbólum a kiválasztott programot jelzik, az előre beállított idő 8 perc. +/- gombokkal lehet a működési időt 1 – 30 perc között beállítani.
	Készítési idő manuális beállítása (érték növelése), 1 – 30 perc (1 perces lépés) és 1 – 8 óra (1 órás lépés).
	Készítési idő manuális beállítása (érték csökkenése), 30 – 1 perc (1 perces lépés) és 8 – 1 óra (1 órás lépés).
	Melegen tartás gombja. A kijelzőn lévő számok és szimbólum a kiválasztott programot jelzik, az előre beállított idő 1 óra. +/- gombokkal lehet a működési időt 1 – 8 óra között beállítani.
Descaling 	Vízköoldás gombja (Descaling). A kijelzőn lévő számok és szimbólum a kiválasztott programot jelzik, az előre beállított idő 4 óra. +/- gombokkal lehet a működési időt 2 – 8 óra között beállítani.
	Szimbólum = vízhiány elleni védelem (töltse fel 280 ml vízzel).

Hang és fény jelzés

- Tápkábel csatlakozása az elektromos hálózathoz (1x hangjelzés),
- Gomb megnyomása (1x hangjelzés),
- Beállított program befejezése (1x hangjelzés),
- Vízhiány a tartályban (1x " hosszú" hangjelzés),
- Fényjelző villog a program beállításánál, vagy aktív SZÜNET funkció esetén.
- Fényjelző világít aktív program közben.

Automatikus kikapcsolás funkció

- Program befejezésnél,
- 60 mp készenléti mód (Stand-By) után.

Figyelem

- Fedél, edény, borítás, szita, vagy mérő belső oldalán forró víz maradhat! Ugyanígy az edényben is, miközben más részek már hidegek. Égési sérülés veszélye. Használjon védő felszerelést (konyhai törölő, védőkesztyű, stb.).

- Ha szokatlan szimbólumok jelennek meg a kijelzőn, húzza ki a tápkábelt és csatlakoztassa újra.

Víz töltés (2. ábra)

Vegye le a fedelet **A2**. A víztartályból, 90°-os forgatással és kihúzással vegye ki a kupakot **A3**. Töltse fel a tartályt tiszta hideg vízzel. Ne lépje túl a víz maximális mennyiségét (kb. 280 ml), amely kb. 20 perces működést biztosít. Fordított sorrendben helyezze vissza a kupakot és a fedelet.

Kés szerelése (11. ábra)

Helyezze a tömitést **B2** a késre **B1**. A kést helyezze be az edényben lévő lyukba és rögzítse az anyával **B3**. Fordított sorrendben vegye le a kést.

Figyelem

- A tömités megfelelő pozícióban kell hogy legyen (nagy felülettel a kés felé, kisebbel az edény felé), lásza a 11. ábrát.

Fedél szerelése (4. ábra)

Fogja meg erősen a fedelet és forgassa el az óramutató járásával ellentétes irányba, amíg a zárófül a biztonsági berendezésbe nem kattant. Nagyon figyeljen erre a műveletre. A fedél most a megfelelő helyzetben van, és a meghajtóegység működhet. A fedelet az ellenkező módon távolíthatja el.

Tekintse példaként és inspirációként az alábbi feldolgozási tippeket, amelyek célja nem az instrukciók megadása, hanem a különböző élelmiszer feldolgozás lehetőségeinek bemutatása. Az élelmiszer feldolgozási idő másodpercektől percekig terjed.

A feldolgozandó élelmiszerek mennyiségét úgy válassza meg, hogy a vonallal jelölt edények maximális tartalmát ne lépjük túl feldolgozásuk során. A nagyobb mennyiségű feldolgozandó élelmiszert több részre kell osztani, és folyamatosan ellenőrizni kell az edények tartalmát. Javasoljuk, hogy időnként szakítsa meg a munkát, kapcsolja ki a készüléket, és távolítsa el a tartozékokra tapadt élelmiszereket.



Gőzben való főzés

A program az élelmiszerek gőzben történő elkészítésére használható. Állítsa össze a robotot az 5. ábra szerint. Helyezze az apróra vágott hozzávalókat az edénybe. Válassza ki a megfelelő programot, állítsa be a kívánt időt és gőz intenzitását (lásza a táblázatot). A főzési idő letelte után hangjelzés hangzik el, a robot 5 perc elteltével automatikusan kikapcsol (azaz a kijelző és a fényjelzés kikapcsol). Az élelmiszer kivehető a tartályból (10. ábra). Ha egyszerre két féle élelmiszert szeretne főzni, a 6. ábra szerint járjon el. Az étel mennyisége és a feldolgozási idő:

Az élelmiszerek mennyisége és a feldolgozások időtartama

Élelmiszer	Főzési idő (perc) *	Élelmiszer	Főzési idő (perc) *
Alma	5	Póré hagyma	15
Narancs	10	Hagyma	15
Barack	10	Borsó	20

Körte	5	Bors	15
Ananász	15	Krumpli	20
Szilva	10	Tök	15
Spárga	10	Spenót	15
Brokkoli	20	Édes burgonya	15
Sárga répa	15	Paradicsom	15
Karfiol	15	Fehér retek	15
Zeller	15	Csirke, marha, bárány, sertés hús, stb.	20
Cukkini	15		
Édeskömény	15	Lazac, tengeri hal, tőkehal, pisztráng	15
Zöldbab	20		

* A gőzben való főzés időtartama változhat. A hozzávetőleges idő legfeljebb 2 cm-es kockákra vágott és 300 g össztömegű összetevőkre vonatkozik.

Javaslat

- Az alacsonyabb gőzintenzitást pl. cukkinihez, paradicsomhoz, gyümölcsshöz, a magasabb gőzintenzitást pl. burgonyához, sárgarépához, húshoz javasolt.
- Fogyasztás előtt ellenőrizze, hogy az ételkészítés megfelelően elkészült-e. Ha az elkészített étel nem főtt meg eléggé, folytassa a főzést. Ezzel egyidejűleg ellenőrizze, és ha szükséges, adjon hozzá megfelelő mennyiségű vizet.



Mixelés

A program alapanyagok mixelésére használható. Állítsa össze a robotot a 7. ábra szerint. Helyezze az apróra vágott friss, vagy főtt hozzávalókat az edénybe maximum 300 ml-es mennyiségben. Válassza ki a megfelelő programot, állítsa be a kívánt keverési időt és sebességet (lásza a táblázatot). Az idő letelte után hangjelzés hangzik el, a robot 5 perc elteltével automatikusan kikapcsol (azaz a kijelző és a fényjelzés kikapcsol). Az étel most kivethető az edényből.

Javaslat

- VA nagyobb ételkészítés darabokat előre vágja kb. 2 x 2 x 2 cm-es kockákra.
- A gőzfőzés során keletkező vizet ne öntse ki, hanem hagyja az edényben. Ha szükséges, kapcsolja ki a készüléket, vegye le a fedelet, keverje össze az összetevőket egy spatulával, távolítsa el az összetevők egy részét, vagy adjon hozzá más, mixelni kívánt összetevőket az edénybe (pl. vizet a püréhez, vagy más főtt hozzávalókat, mint pl. rizs vagy tészta).
- Ha nem elégedett az eredménnyel, adjon hozzá egy kevés folyadékot.
- Az alacsonyabb sebesség a kisebb összetevőkből való püré elkészítésére használható, a nagyobb sebesség a sima püréhez.
- Soha ne törje össze a túl kemény alapanyagokat sarló alakú késsel! A kés szükségtelenül hamar eltompulhat. Ha túl kemény az alapanyag, akkor előre lágyítsa meg (azaz áztassa be), főleg a kevésbé omlós kekszek esetében, amelyet nem szabad közvetlenül a befőttbe tenni.
- Minél tovább dolgozza fel az ételt, annál finomabb lesz az eredmény.

- Ha kemény/ragadós alapanyagokat aprít fel, dolgozzon röviden. Az alapanyagok aprításkor túlzottan felforrósodnak, elkezdenek puhulni és összetapadhatnak.
- Tálalás előtt győződjön meg arról, hogy a kikevert bébiétel megfelelő állagú.
- A szakirodalomban tájékozódhat arról, hogy a gyermek különböző életkorában milyen konzisztenciájú ételt kell kapnia, vagy forduljon gyermekorvosához.



Sterilizáló mód

A program különféle konyhai eszközök sterilizálására használható. Szerelje össze a robotot a 8. ábra szerint. Helyezze a sterilizálandó tárgyat az edénybe (a cumisüveg ajánlott maximális térfogata 250 ml. Válassza ki a megfelelő programot, szükség esetén állítsa be a szükséges időt (lásza a táblázatot). Az idő lejáratát hangjelzés hangzik el, a robot 10 perc múlva automatikusan kikapcsol (azaz a kijelző és a fényjelzés kikapcsol). Vegye ki a tárgyat csipesszel.

Javaslat

- Cumisüveg széles nyílással: ne húzza meg teljesen a cumisüveg kupakját.



Melegítés (olvasztás)

A program kész "gyermek" ételek melegítésére használható. Szerelje össze a robotot a 9. ábra szerint. Helyezze az edénybe a melegíteni kívánt ételt. Válassza ki a megfelelő programot, szükség esetén állítsa be a szükséges időt (lásza a táblázatot). Az idő lejáratát hangjelzés hangzik el, a robot 10 perc múlva automatikusan kikapcsol (azaz a kijelző és a fényjelzés kikapcsol). Vegye ki az üveget csipesszel.

Üveg típusa	Műanyag										Üveges			
Töltés (ml)	30	60	90	120	150	180	210	240	270	300	100	130	200	250
Melegítés ideje (perc) *	5	5	6	6	7	7	7	7	7	8	5	5	6	6
Melegítés ideje (perc) **	6	6	6	7	7	8	8	8	8	9	5	6	6	7
Olvasztás ideje (perc) ***	10	12	12	13	14	14	15	15	15	16	13	14	15	16

* 22 °C szoba hőmérsékletnél és edényben lévő (100 ml) 22 °C víz esetén,

** 5 °C induló hőmérsékletnél,

*** -18 °C induló hőmérsékletnél.

Figyelem

- A cumisüvegek és bébiételek tartalmát össze kell keverni vagy fel kell rázni, és fogyasztás előtt ellenőrizni kell a hőmérsékletet (37 °C ideális), égési sérülés elkerülése érdekében.



Melegen tartási mód

A program kész ételek melegen tartására használható. Szerelje össze a robotot az 5. ábra szerint. Helyezze be az edénybe a kívánt ételt. Válassza ki a megfelelő programot, szükség esetén állítsa be a szükséges időt (lásza a táblázatot).

Az idő lejárata után hangjelzés hangzik el, a robot 10 perc múlva automatikusan kikapcsol (azaz a kijelző és a fényjelzés kikapcsol). Vegye ki az ételt (10. ábra).

Figyelem

- Soha ne hagyja a kiegészítőket a melegen tartás funkcióra kapcsolt robotban a szükséges időnél tovább. Az étel elkezdhet romlani.
- Ne használja a melegen tartás funkciót étel melegítésére.

Descaling



Vízköoldás

A program a robot karbantartására (azaz a vízkő eltávolítására) használható. Rendszeresen 1-4 hetente, vagy ha a gőzfejlődés ideje jelentősen megnő, meg kell tisztítani a rendszert az ivóvízben lévő kalcium- és ásványianyag-lerakódásoktól. Az említett lerakódások citromsavval, vagy ecetsavval eltávolíthatók. Ne használjon vízkőoldót, vagy vízkőoldó tablettát! Szerelje össze a robotot a 12. ábra szerint. Öntsön körülbelül 15 g citromsavat, vagy 1/2 fehér ecetet (6%-os ecetsavat) a tartályba és adjon hozzá 150 ml vizet. Válassza ki a megfelelő programot, szükség esetén állítsa be a kívánt időt (lásza a táblázatot). Az idő letelte után hangjelzés hallható, a robot 10 perc elteltével automatikusan kikapcsol (azaz a kijelző és a fényjelzés kikapcsol). Ezután öntse ki a folyadékot és öblítse át többször tiszta ivóvízzel a tartályt és a használt tartozékokat, hogy eltávolítsa a használt tisztítószer maradványait. Nagyon erős szennyeződés esetén az egész eljárást megismételheti. A robot következő használata előtt javasoljuk, hogy végezzen el egy gőzölési ciklust (nyersanyagok nélkül), hogy a nem kívánt szagokat eltávolítsa.

IV. TISZTÍTÁS ÉS KARBANTARTÁS (13. ÁBRA)

Karbantartás előtt kapcsolja ki a készüléket, húzza ki a csatlakozóvezeték dugóját az eldugaszóaljzatból! Az robot csak annak gőzfejlesztő része teljes lehűlése után tisztítsa! A tisztítást minden használatbavétel követően végezze el! Ne használjon karcos és agresszív tisztítószerket! A meghajtó egységet **A** enyhén mosószeres, nedves ruhával mossa el! A többi tartozékot közvetlenül azok használata után mossa le forró, szappanos vízben, öblítse le tiszta vízzel és törölje szárazra (erre a célra edénmosogató berendezést is használhat). A **B1** jelű daraboló kés tisztításakor, nagyon óvatosan dolgozzon, a kések éleseket! Ügyeljen arra, hogy a kések vágóélei ne érintkezzenek kemény tárgyakkal, amelyek azokat kitépíthetik és csökkentik ezzel azok hatékonyságát. Néhány élelmiszer a tartozékokat bizonyos mértékig beszínezheti. Ez azonban nincs hatással a készülék működésére és nem ad okot a készülék reklamációjára. Ez az elszíneződés egy bizonyos idő eltelté után magától eltűnik. Műanyagból készült alkatrészeket ne szárítson hőforrás (pl. kályha, tűzhely, radiátor) fölött. Ha a csatlakozóvezeték beszennyeződik, akkor azt nedves ruhadarabbal törölje meg. Figyeljen arra, hogy minden felület tiszta és működőképes legyen. Elhelyezés előtt győződjön meg arról, hogy a robot és annak alkatrészei lehűltek és száraz-e. A készüléket tiszta állapotban, biztonságos és száraz helyen, gyermekek és nem önjögű személyek részére nem hozzáférhető helyen tárolja. Amennyiben az jelű tömités **B2** elhasználdott vagy megrongálódott cserélje azt ki újra (azonos típusúra).

Azoknak az alkatrészeknek a cseréjét, amelyeknél a készülék elektromos részeibe történő beavatkozás szükséges, csak szakszerviz végezheti!

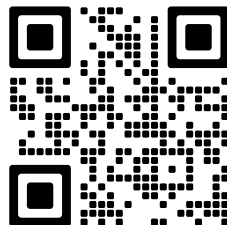

A garanciával és a termékjavítással kapcsolatos információkat a www.eta.cz/servis-eu weboldalon találja.

V. PROBLÉMAMEGOLDÁS

Probléma	Lehetséges ok	Megoldás
Nem kapcsol be a készülék	Nincs hálózati csatlakozás	Ellenőrizze a csatlakozó kábelt, a villásdugót és az el. dugaszolóaljzatot.
	Nincs helyesen elhelyezve a konyhai robot edénye és fedél	Ellenőrizzen és rögzítsen edény és fedél azok megfelelő helyzetébe úgy, hogy a biztonsági biztosító kioldjon
	A tartályban nincs víz	Töltse fel a tartályt vízzel
A párárt kellemetlen szagot ad ki	A tartályban lévő víz szennyezett vagy már hosszabb ideje a tartályban van.	Tisztítsa ki a víztartályt és töltsön bele tiszta vizet
A készülék ne termel elegendő mennyiségű párárt	Az alaptestben lévő edényben túl sok a lerakódás	Tisztítsa ki az átalakítót
A párárt kellemetlen szagot ad ki	Rosszul rögzített kés	Húzza meg az anyát megfelelő erővel
	A tömítések elhasználódtak, megsérültek, vagy nem megfelelően vannak elhelyezve	Szerelje szét a tömítést a 2. ábra szerint! Használjon új azonos komponenseket!
A készülék nem működik	A késeket a kemény anyagok eltörték	Kapcsolja ki a készüléket, az adalékanyagokat, amelyek eltörték a késeket, távolítsa el és folytassa a munkát

VI. ÖKOLÓGIA











Amennyiben annak méretei megengedik, minden darabon feltüntetésre kerülnek nyomtatásban a csomagoláshoz, alkatrészekhez és tartozékokhoz felhasznált anyagok, valamint az újrahasznosításukra vonatkozó információk. A feltüntetett szimbólumok a terméken vagy a kísérő dokumentáción azt jelentik, hogy a használt elektromos vagy elektronikus termékek nem semmisíthetők meg a háztartási hulladékkal együtt. A termék helyes megsemmisítése érdekében a használni már nem kívánt készüléket adja le az arra kijelölt gyűjtőtelepen, ahol bevételük térítésmentes. A termék előírászerű megsemmisítésével segíti megőrizni az értékes természeti forrásokat, valamint segít kiküszöbölni a hulladékok helytelen megsemmisítéséből esetlegesen eredő negatív környezeti és egészségügyi hatásokat. További részletes információkat a helyi önkormányzati hivatalban, vagy a legközelebbi hulladékgyűjtő telepen kérhet. A hulladékot helytelenül megsemmisítő felhasználóra a nemzeti jogszabályozással összhangban büntetés róható ki. Ha a készüléket végérvényesen ki akarja vonni a használatból, vágja el az erőátviteli kábelt, amivel végleg használhatatlanná teszi.

VII. MŰSZAKI ADATOK

Feszültség (V)	a készülék típusának címkéjén látható
Teljesítményfelvétel (W)	a készülék típusának címkéjén látható
A edény űrtartalma (ml)	900
A meghajtó egység tömege (kg) kb.	1,42
A készülék érintésvédelmi osztálya	I.
Zajsztint dB(A) re 1pW	80
Teljesítményfelvétel kikapcsolt állapotban < 0.50 W	

A technikai specifikációk és modell szerinti esetleges tartozékok változtatásának jogát a gyártó fenntartja!

A KÉSZÜLÉKEN, ANNAK CSOMAGOLÁSÁN VAGY ÚTMUTATÓJÁBAN TALÁLHATÓ FIGYELMEZTETÉSEK ÉS SZIMBÓLUMOK:

HOUSEHOLD USE ONLY. DO NOT IMMERSE IN WATER OR OTHER LIQUIDS. <i>Kizárólag háztartási használatra alkalmas. Ne merítse vízbe vagy más folyadékba.</i>	
CAUTION DO NOT OPEN THE TANK LID WHEN IT IS IN OPERATION! FIGYELEM: NE NYISSA KI A FEDELET A ROBOT MŰKÖDÉSE KÖZBEN!	
	TO AVOID DANGER OF SUFFOCATION, KEEP THIS PLASTIC BAG AWAY FROM BABIES AND CHILDREN. DO NOT USE THIS BAG IN CRIBS, BEDS, ARRANGES OR PLAYPENS. THIS BAG IS NOT A TOY.
	<i>Fulladásveszély. Tartsa a PE zacskót gyermekektől elzárt helyen. A zacskó nem játékszer. Ne használja ezt a zacskót bölcsőkben, kiságyakban, babakocsikban, vagy gyerek járókákban.</i>
	FIGYELMEZTETÉST
	<i>Nem szabad a háztartási hulladékkal együtt megsemmisíteni!</i>
	<i>Olvassa el a használati utasítást</i>
	FIGYELMEZTETÉS: FORRÓ FELÜLET. A forró részek megérintése, illetve való érintkezés veszélyt jelenthet az egészségére! Legyen óvatos a készülék használata közben!
	FIGYELMEZTETÉS: forró gőz, legyen óvatos a gőz.
	<i>Kioldva / Unlocked</i>
	<i>Bezárva / Locked</i>

eta 4306

INSTRUKCJA OBSŁUGI

Drogi Kliencie, dziękujemy za zakupienie naszego produktu. Prosimy o zachowanie niniejszej instrukcji wraz z paragonem i w miarę możliwości z opakowaniem i zawartością opakowania.

I. OSTRZEŻENIA DOTYCZĄCE BEZPIECZEŃSTWA

- Wskazówki w instrukcji obsługi należy uważać za część urządzenia i przekazać innemu użytkownikowi urządzenia.
- Sprawdź, czy dane dotyczące napięcia podane na tabliczce odpowiadają napięciu w Twoim gniazdku elektrycznym. Wtyczkę przewodu zasilającego należy podłączyć do gniazdka instalacji elektrycznej, które jest zgodne z odpowiednimi normami.
- Z urządzenia mogą korzystać dzieci powyżej 8 roku życia, a także nieposiadające wiedzy lub doświadczenia w użytkowaniu tego typu urządzeń pod warunkiem, że będą one nadzorowane lub zostaną poinstruowane na temat bezpiecznego korzystania z tego urządzenia oraz zagrożeń wiążących się z jego użytkowaniem. Czyszczenie i konserwacja bez nadzoru dorosłych jest dzieciom zabroniona. Dzieci do lat 8 muszą trzymać się z dala od urządzenia i jego przewodu.
- W przypadku przetwarzania gorącej cieczy (miksowanie gorącej zupy z warzywami itp.), należy zachować ostrożność, ponieważ może rozpryskać się ze zbiornika pod wpływem nagłego wrzenia.
- Przed zmianą akcesoriów i dostępnych części, które przy użyciu są w ruchu, przed montażem i demontażem przed przystąpieniem do czyszczenia lub konserwacji, należy urządzenie wyłączyć i odłączyć wyciągając wtyczkę z gniazda!
- W przypadku, gdy kabel tego urządzenia jest uszkodzony, musi on być zastąpiony przez producenta, serwisanta lub podobną osobę uprawnioną, żeby w taki sposób uniknąć powstania niebezpiecznych sytuacji.
- Podczas pracy z nożem sierpowym należy bardzo uważać zwłaszcza przy wyjmowaniu go z pojemnika, podczas opróżniania pojemników i podczas czyszczenia. Nóż jest bardzo ostry!
- Nigdy nie używaj urządzenia, jeśli ma uszkodzony kabel zasilający lub wtyczkę, jeśli nie działa prawidłowo, gdy upadło na ziemię i uszkodziło się lub spadło do wody. W takich przypadkach, należy zanieść urządzenie do autoryzowanego serwisu celem sprawdzenia jego bezpieczeństwa i prawidłowego działania.
- Zawsze należy odłączyć urządzenie od zasilania, jeśli jest pozostawione bez opieki, przed montażem, demontażem lub czyszczeniem.

- W przypadku przetwarzania gorącej cieczy (miksowanie gorącej zupy z warzywami itp.), należy zachować ostrożność, ponieważ może rozpryskać się ze zbiornika pod wpływem nagłego wrzenia.
- UWAGA – Niektóre części tego produktu mogą być bardzo gorące i spowodować oparzenia. Szczególną uwagę należy zwrócić na obecność dzieci i osób niepełnosprawnych.
- Nie włączaj parowaru bez wystarczającej ilości wody w zbiorniku.
- Do zbiornika nie wolno wlewać wody z lodówki z rozmrażania, wody z suszarki, skroplonej wody, niektóre rodzaje wody mineralnej, wody wzbogaconej przyprawami, alkoholem itd.
- Ze względu na testy odbywające się podczas produkcji robota dochodzi do wewnętrznego oroszenia zbiornika. Przy zakupie nie należy tego uważać za usterkę.
- Urządzenie wyposażone jest w bezpiecznik termiczny bezpieczeństwa, który przerywa zasilanie w przypadku wygotowania wody lub użycia pustego urządzenia. Jeśli tak się zdarzy, należy odłączyć urządzenie z sieci i pozostawić do wystygnięcia. Nie napełniać urządzenie zimną wodą w celu lepszego schłodzenia. To może zmniejszyć trwałość elementu grzejnego.
- Do wyłączenia urządzenia nie należy używać zabezpieczenia owładanego przez pojemnik i blokady bezpieczeństwa sterowanej przez pokrywki!
- Nie umieszczaj urządzenia w pobliżu obiektów lub pod przedmiotami, które mogą zostać uszkodzone przez parę, np. ściany, szafki kuchenne, szafy, obrazy, zasłony, uciekająca para mogłyby je zniszczyć.
- Podczas gotowania nie dotykać miejsc, gdzie jest gorąca para, występuje ryzyko poparzeń. Przy obchodzeniu się z miskami i pokrywką zakładaj rękawice ochronne lub używaj ręczników kuchennych.
- Nie należy przenosić gorącego urządzenia, ewentualne przechylenie grozi niebezpieczeństwem urazu spalenia lub oparzenia.
- Podczas pracy urządzenia należy zapobiegać, aby zwierzęta i owady nie miały dostępu do urządzenia.
- Nie włączać robota bez wystarczającej ilości wody w zbiorniku.
- Po wyłączeniu urządzenia zakrętkę zbiornika wody można otworzyć najwcześniej po 5 minutach.
- Nie przygotowywać więcej niż dwóch dawki z rzędu. Przed ponownym użyciem, zrobić przerwę, co najmniej 15 minut.
- Ze względu na testy produkcyjne, urządzenia te cierpią na wewnętrzne rosenie zbiornika wody. Nie należy uważać tego za wadę przy zakupie.
- Urządzenie jest wyposażone w bezpiecznik termiczny, który odcina zasilanie w przypadku zagotowania wody lub uruchomienia pustego robota. W takim przypadku należy odłączyć urządzenie od zasilania. Odłącz urządzenie od zasilania i pozwól mu ostygnąć. Nie napełniaj dzbanka zimną wodą w celu szybkiego schłodzenia. Może to skrócić żywotność elementu grzejnego.
- Prawidłowe założenie pokrywy na urządzenie powoduje zwolnienie blokady bezpieczeństwa i włączenie urządzenia.
- Do wyłączania urządzenia nie wolno używać zatraski pokrywy!
- Nie dotykać miejsc, w których podczas gotowania unosi się gorąca para, ponieważ grozi to poparzeniem.
- Podczas obsługi pojemnika i pokrywy należy używać ochronnych rękawic kuchennych lub ściereczki.
- Podczas pracy nie należy pozostawiać na pokrywie pojemnika żadnych przedmiotów (np. rękawic ochronnych, ściereczek), które mogłyby spowodować zakrycie otworów parowych.

- Nie należy przenosić urządzenia, gdy jest ono gorące; przewrócenie go może spowodować oparzenia.
- Nie należy umieszczać urządzenia w pobliżu lub pod przedmiotami, które mogą zostać uszkodzone przez parę, takimi jak ściany, szafki kuchenne, kredensy, obrazy, zastony.
- Sprawdzaj urządzenie podczas całego procesu przygotowywania żywności!
- Usunąć wszelkie opakowania (np. papier, worek PE itp.) z żywności przed jej przygotowaniem.
- Nie przekraczać maksymalnego czasu ciągłej pracy urządzenia, patrz tabela! Nie należy przygotowywać więcej niż dwóch wsadów pod rząd. Przed ponownym użyciu należy zrobić co najmniej 15-minutową przerwę.
- Pojemniki nie są przeznaczone do konserwacji i przechowywania żywności. Po przetworzeniu żywność należy umieścić w innym pojemniku nadającym się do przechowywania.
- Nie należy podnosić i przenosić robota za uchwyt pojemnika, lecz zawsze używać uchwytów w dolnej części jednostki napędowej!
- Po pracy i przed każdą konserwacją, należy urządzenie wyłączyć i odłączyć od sieci, wyciągając wtyczkę z gniazdka.
- Urządzenie nie jest przeznaczone do użytku na zewnątrz.
- Urządzenie nie może być używane w środowisku wilgotnym lub mokrym, w środowisku z niebezpieczeństwem pożaru lub wybuchu (miejsca, gdzie są przechowywane chemikalia, paliwa, oleje, gazy, farby i inne substancje łatwopalne lub lotne).
- Pilnuj urządzenia przez cały czas jego działania!
- Przed przygotowaniem należy usunąć z żywności opakowania (np. papier, itp.).
- Pojemniki nie są przeznaczone do przechowywania i przechowywania żywności. Po przetworzeniu umieść żywność w innym pojemniku nadającym się do przechowywania.
- Nie należy podnosić i przenosić robota za uchwyt pojemnika, ale zawsze należy używać wycięcia w dolnej części silnika!
- Produkt przeznaczony jest do stosowania w gospodarstwach domowych i podobnych miejscach (sklepy, biura i podobne miejsca pracy, hotele, motele i inne środowiska mieszkalne, w firmach świadczących usługi noclegowe ze śniadaniem)! Nie jest przeznaczone do użytku komercyjnego!
- Wtyczki kabla zasilającego nie wkładaj do gniazdka elektrycznego i nie wyciągaj mokrymi rękami i ciągnąc za kabel zasilania!
- Nigdy nie zanurzaj jednostki napędowej, jej przewodu ani wtyczki w wodzie i nie myj ich pod bieżącą wodą! Unikaj również ich zalania.
- Robota należy używać tylko w pozycji roboczej w miejscach, gdzie nie zagraża niebezpieczeństwo przewrócenia, z dala od źródeł ciepła (np. piec, piekarnik, kuchenka, grill, itp.) i mokrych powierzchni (np. zlewozmywaków, umywalk, itp.).
- Urządzenie należy używać tylko z akcesoriami przeznaczonymi dla tego typu. Stosowanie innych akcesoriów może stanowić zagrożenie dla obsługi.
- Akcesoriów nie należy wkładać do żadnych otworów ciała.
- Nie należy używać urządzenia bez włożonych surowców!
- Nie należy zdejmować akcesoriów, gdy działa silniki!
- Uważaj, aby kabel zasilania nie dostał się między części wirujące.
- Zanim zdejmiesz akcesoria, pozwól, aby obracające się części zatrzymały się całkowicie.
- UWAGA: Jeśli robot pracuje bez obciążenia (np. nóż nie mieli potrawy), należy odłączyć go od sieci a potrawę przesunąć w zasięg noża.
- Jeśli przetwarzana żywność zaczyna przyklejać się do sprzętu (np. noża, pojemnika lub pokrowy), urządzenie wyłącz i delikatnie oczyścić sprzęt (np. łopatką).
- Pozostawiając urządzenie bez nadzoru zawsze należy odłączyć go od zasilania.

- Nigdy nie należy używać urządzenia do innych celów niż, dla których jest przeznaczone, oraz opisane w niniejszej instrukcji!
- Producent nie ponosi odpowiedzialności za szkody spowodowane przez niewłaściwe traktowanie urządzenia (np. pogorszenie jakości żywności, poranienia o ostrza noża miksera) i nie ponosi odpowiedzialności za dotyczące urządzenia w przypadku nieprzestrzegania wyżej przedstawionych zasad bezpieczeństwa.

PRZEWÓD ZASILAJĄCY:

- Jeżeli kabel zasilający urządzenia jest uszkodzony, musi być wymieniony przez producenta, przez technika serwisowego lub osobę kwalifikowaną.
- Wyciągając wtyczkę z gniazdka zawsze odłączyć urządzenie od prądu, gdy jest pozostawione bez nadzoru, przed montażem, demontażem lub czyszczeniem.
- Nigdy nie należy używać urządzenia z uszkodzonym przewodem zasilającym lub wtyczką, jeśli nie działa prawidłowo, upadło na ziemię i zostało uszkodzone lub jeżeli spadło do wody.
- Należy unikać, aby przewód zasilający swobodnie wisiał na krawędzi blatu, gdzie mogłoby sięgnąć dziecko.
- Przewodu zasilającego nie wolno uszkodzić ostrymi lub gorącymi przedmiotami, otwartym płomieniem, nie wolno go również zanurzać w wodzie. Nigdy nie kładź go na gorącej powierzchni ani nie pozwól, by zwisał poza krawędź stołu lub blatu kuchennego. Na skutek zawadzenia o przewód lub pociągnięcia go np. przez dzieci może dojść do przewrócenia lub ściągnięcia urządzenia, a następnie do poważnych obrażeń!
- Dopilnuj, aby kabel zasilający nie został uszkodzony przez ostre lub gorące przedmioty i ogień. Nie powinien być zanurzany w wodzie lub załamywać się na ostrych krawędziach.
- Należy regularnie sprawdzać stan kabla zasilającego urządzenia.

II. OPIS URZĄDZENIA I AKCESORIÓW (RYS. 1)

A – jednostka zasilająca

- A1 – panel sterowania z wyświetlaczem
- A2 – wieczko
- A3 – nasadka
- A4 – znak wodny
- A5 – wylot pary
- A6 – blokada bezpieczeństwa
- A7 – wlot zasilania

B – pojemnik

- B1 – nóż

- B2 – uszczelki (2 szt.)

- B3 – nakrętki

- B4 – osłona przeciwbryzgowa

- B5 – pokrywa

C – przystawka do gotowania na parze/ sterylizacji

D – sitko

E – miarka 300 ml

F – szpatułka

G – kleszcze do butelek (pęseta)

III. PRZYGOTOWANIE DO UŻYCIA















Należy usunąć wszystkie elementy opakowania i wyciąć urządzenie z akcesoriami.

Z urządzenia należy usunąć wszelkie folie, nalepki lub papier. **Z urządzenia usuń reklamowe wszystkie ewentualne folie adhezyjne, nalepki lub papier.**

Podczas pierwszego uruchomienia należy części, które będą miały kontakt z żywnością umyć w gorącej wodzie z detergentem, dokładnie spłukać czystą wodą i wytrzeć je suchą lub pozostawić do wysuszenia. Po prawidłowym zmontowaniu i podłączeniu do zasilania wyświetlacz zaświeci się i rozlegnie się 1 sygnał dźwiękowy. Następnie robot automatycznie przełączy się w tryb czuwania (Stand-By), kontrolka w znaku wodnym świeci się na stałe.

Opis - panel sterowania i wyświetlacz (rys. 3)

Wyświetlacz można obracać w górę i w dół w celu „łatwiejszego” oglądania. Podczas pracy na wyświetlaczu można monitorować postęp programu. W miarę postępu programu cyfry ustawionego czasu stopniowo maleją.

Przycisk	Funkcje
	Przycisk - wyłącznik główny. Służy do przełączania urządzenia w stan gotowości (Stand-By) i wyłączania go. Po jego naciśnięciu rozlegnie się sygnał dźwiękowy, a urządzenie włączy się lub wyłączy.
	Przycisk START / PAUZA = używany do uruchamiania i pauzowania programu.
	Przycisk pary. Symbol i cyfry na wyświetlaczu wskazują wybrany program i jego ustawiony czas 20 min oraz wyższą intensywność gotowania na parze  . Naciśnij ponownie, aby ustawić niższy poziom gotowania na parze  . Użyj przycisków +/-, aby ustawić czas pracy w zakresie od 1 do 30 min.
	Przycisk mieszania. Symbol i cyfry na wyświetlaczu pokazują wybrany program oraz ustawioną liczbę cykli i wyższą prędkość  . Naciśnij ponownie, aby ustawić niższą prędkość  . Użyj przycisków +/-, aby ustawić liczbę cykli w zakresie 1-5. Jeden cykl to około 13 sek. pracy i 2 sek. zatrzymanie.
	Przycisk ogrzewania. Symbol i cyfry na wyświetlaczu pokazują wybrany program i ustawiony czas 3 min. Użyj przycisków +/-, aby ustawić czas pracy w zakresie od 1 do 20 min
	Przycisk sterylizacji. Symbol i cyfry na wyświetlaczu pokazują wybrany program i ustawiony czas 8 minut. Użyj przycisków +/-, aby ustawić czas pracy w zakresie od 1 do 30 min.
	Przycisk ręcznego ustawiania czasu przygotowania (zwiększanie wartości), zakres 1 - 30 minuty (krok 1 minuta) i 1 - 8 godzin (krok 1 godzina).
	Przycisk do ręcznej regulacji czasu przygotowania (zmniejszenie wartości), zakres 30 - 1 minuta (krok 1 minuta) i 8 - 1 godzina (krok 1 godzina).
	^g Przycisk podtrzymania temperatury. Symbol i cyfry na wyświetlaczu pokazują wybrany program i ustawiony czas 1 godziny. Za pomocą przycisków +/- można regulować czas pracy w zakresie od 1 do 8 godzin.
	Descalin Przycisk odkamieniania (Descalling). Symbol i cyfry na wyświetlaczu pokazują wybrany program i jego wstępnie ustawiony czas 4 godzin. Za pomocą przycisków +/- można ustawić czas pracy w zakresie od 2 do 8 godzin.
	Symbol = zabezpieczenie przed brakiem wody (napełnić zbiornik 280 ml wody).

Sygnalizacja dźwiękowa i świetlna

- gdy zasilacz jest podłączony do sieci (1x sygnał dźwiękowy),
- po naciśnięciu przycisku (1x sygnał dźwiękowy),
- po zakończeniu ustawionego programu (1x sygnał dźwiękowy),
- gdy poziom wody w zbiorniku jest niski (1x "długi" sygnał dźwiękowy),
- kontrolka miga, gdy ustawiane są odpowiednie wartości programu lub aktywna jest funkcja PAUZA
- kontrolka świeci się na stałe, gdy aktywny jest odpowiedni program.

Funkcja automatycznego wyłączenia

- po zakończeniu ustawionego programu,
- jeśli żadna operacja nie zostanie wykonana w ciągu ok. 60 sekund w trybie gotowości (Stand-By).

Uwaga

- Jeśli na wyświetlaczu pojawią się nietypowe znaki, odłącz urządzenie od zasilania, a następnie podłącz je ponownie.
- Resztki gorącej wody mogą pozostać na wewnętrznej powierzchni pokrywy, pojemnika, wieczka, sitka, miarki! Gorąca woda pozostanie również w zbiorniku, nawet jeśli pozostałe części są już chłodne. Należy uważać, aby się nie poparzyć (oparzenie lub poparzenie). Należy używać odpowiedniego sprzętu ochronnego (np. ściereczki, rękawic).

Napełnianie wodą (rys. 2)

Zdejmij wieczko **A2**. Zdejmij nasadkę **A3** ze zbiornika wody, obracając ją o 90° i wyciągając. Napełnij zbiornik czystą, zimną wodą pitną. Nie przekraczaj maksymalnej ilości wody (tj. ok. 280 ml), która zapewni wytwarzanie pary przez ok. 20 minut. Załóż nasadkę i wieczko w odwrotny sposób.

Montaż i demontaż noża (rys. 11)

Załącz uszczelkę **B2** na nóż **B1**. Włóż nóż do otworu w pojemniku i zabezpiecz nakrętką **B3**, którą dokręć z odpowiednią siłą. Zdejmij nóż w odwrotny sposób.

Uwaga

- Uszczelka musi być prawidłowo ustawiona (tj. dużą powierzchnią w kierunku noża, skosem w kierunku pojemnika), patrz szczegół na Rys. 11.
- Sprawdzić, czy nóż jest prawidłowo zamocowany i czy nie ma wycieków.
- We wszystkich trybach pracy nóż zawsze pozostaje w pojemniku **B**.

Montaż i demontaż pokrywy (rys. 4)

Chwyć mocno pokrywę i obróć ją w kierunku przeciwnym do ruchu wskazówek zegara, aż zaczep blokujący zatrzaśnie się w blokadzie urządzenia zabezpieczającego. Należy zwrócić szczególną uwagę na tę operację. Pokrywa jest teraz zabezpieczona w prawidłowym położeniu i jednostka napędowa może działać. Zdejmij pokrywę w odwrotny sposób.

Poniższe rodzaje przetwarzania należy traktować jako przykłady i inspirację, nie w celu zapewnienia wytycznych, ale w celu pokazania możliwości różnych rodzajów przetwarzania żywności.

Czas przetwarzania żywności wynosi od sekund do minut. Ilość przetwarzanej żywności należy dobrać w taki sposób, aby nie przekroczyć maksymalnej pojemności pojemników oznaczonych linią. Większe ilości żywności należy podzielić na kilka partii i stale sprawdzać zawartość pojemników. Zalecamy od czasu do czasu przerwać pracę, wyłączyć urządzenie i usunąć żywność, która przywarła do akcesoriów.



Tryb gotowania na parze

Program jest przeznaczony do gotowania składników na parze. Zmontuj robota zgodnie z rys. 5. Umieść pokrojone składniki w pojemniku. Wybrać odpowiedni program, w razie potrzeby ustawić wymagany czas i intensywność pary (patrz tabela). Po upływie czasu gotowania sygnał akustyczny brzmi i robot wyłączy się automatycznie po 5 minutach (tj. wyświetlacz i sygnał świetlny zgaśnie). Żywność można teraz wyjąć z pojemnika (rys. 10). Jeśli konieczne jest gotowanie dwóch produktów jednocześnie, należy postępować zgodnie z procedurą przedstawioną na rysunku 6. Ilość żywności i czas przetwarzania.

Ilość surowców i czas przetwarzania

Żywność	Czas gotowania (min.)*	Żywność	Czas gotowania (min.)*
Jabłko	5	Porek	15
Pomarańcza	10	Cebula	15
Brzoskwinia	10	Groch	20
Gruszka	5	Papryka	15
Ananas	15	Ziemniaki	20
Śliwka	10	Dynia	15
Szparagi	10	Szpinak	15
Brokuły	20	Słodkie ziemniaki	15
Marchew	15	Pomidor	15
Kalafior	15	Brokiew	15
Seler	15	Kurczak, wołowina, jagnięcina, wieprzowina itp.	20
Cukinia	15		
Koper włoski	15	Łosoś, sola, dorsz, pstrąg	15
Fasolka szparagowa	20		

* Długość gotowania na parze może się różnić. Przybliżony czas dotyczy składników pokrojonych w kostkę o boku do 2 cm i łącznej wadze 300 g.

Zalecenia

- Niższa intensywność pary jest przeznaczona np. do cukinii, pomidorów, owoców, wyższa intensywność pary jest przeznaczona np. do ziemniaków, marchwi, mięsa.
- Przed spożyciem należy sprawdzić, czy żywność jest wystarczająco ugotowana. Jeśli potrawa nie jest wystarczająco ugotowana, należy kontynuować gotowanie. Jednocześnie należy sprawdzić i w razie potrzeby



Tryb mieszania

Program jest przeznaczony do mieszania składników. Zmontuj robota zgodnie z rys. 7. Umieść posiekane świeże lub gotowane składniki w pojemniku w maksymalnej ilości 300 ml. Wybrać odpowiedni program, w razie potrzeby ustawić żądany czas i prędkość mieszania (patrz tabela). Po upływie określonego czasu sygnał akustyczny brzmi i robot wyłączy się automatycznie po 5 minutach (tj. wyświetlacz i sygnał świetlny zgaśnie). Żywność można teraz wyjąć z pojemnika.

Zalecenia

- Większe kawałki żywności należy wstępnie pokroić w kostkę o wymiarach około 2x2x2 cm.
- Nie wylewaj wody z pary, lecz pozostaw ją w pojemniku. W razie potrzeby wyłącz urządzenie, zdejmij pokrywę, wymieszaj składniki szpatułką, usuń niektóre składniki lub dodaj inne składniki, które chcesz zmiksować (np. wodę do przecierania lub inne ugotowane składniki, takie jak ryż lub makaron).
- Jeśli nie jesteś zadowolony z rezultatu, dodaj trochę płynu.
- Niższa prędkość jest przeznaczona do uzyskania puree z małymi kawałkami składników, a wyższa prędkość jest przeznaczona do uzyskania gładkiego puree.
- Nigdy nie używaj noża w kształcie sierpa do krojenia zbyt twardych składników! Nóż niepotrzebnie szybko się stępi. Jeśli składnik jest zbyt twardy, należy go zmiękczyć (tj. Namoczyć, zwłaszcza w przypadku mniej kruchych herbatników, których nie należy dodawać bezpośrednio do kompotu).
- Im dłużej przetwarzasz żywność, tym drobniejszy będzie efekt końcowy.
- Jeśli siekasz twarde/kleiste składniki, pracuj krótko. Dzieje się tak, ponieważ siekanie nadmiernie rozgrzewa, zmiękcza składniki i może spowodować ich stwardnienie.
- Przed podaniem należy upewnić się, że zblendowana żywność dla niemowląt ma odpowiednią konsystencję. Aby uzyskać informacje na temat konsystencji odpowiedniej dla różnych grup wiekowych, należy zapoznać się z literaturą lub skonsultować się z pediatrą.



Tryb sterylizacji

Ten program jest przeznaczony do sterylizacji różnych naczyń kuchennych. Zmontuj robota zgodnie z rys. 8. Umieść przedmioty przeznaczone do sterylizacji w pojemniku (zalecana maksymalna pojemność butelki dla niemowląt wynosi 250 ml). Wybierz odpowiedni program, w razie potrzeby ustaw wymagany czas (patrz tabela). Po upływie czasu sygnał akustyczny brzmi i robot wyłączy się automatycznie po 10 minutach (tj. wyświetlacz i sygnał świetlny zgaśnie). Usunąć przedmioty za pomocą pęsety.

Zalecenia

- Butelka dla niemowląt z szerokim otworem: nie dokręcaj do końca smoczka i nakrętki na butelce dla niemowląt.
- Butelka dla niemowląt z klasycznym otworem: umieść smoczek na pierścieniu na szyjce butelki dla niemowląt odwrotnie, tj. „do góry nogami”.



Tryb podgrzewania (rozmrzanie)

Ten program jest przeznaczony do podgrzewania już przygotowanego jedzenia dla niemowląt. Zmontuj robota zgodnie z rys. 9. Zmontuj robota zgodnie z jego funkcjami. 9. Umieść pojemnik z jedzeniem, które chcesz podgrzać. Wybrać odpowiedni program, w razie potrzeby ustawić żądany czas (patrz tabela).

Po upływie czasu rozlegnie się alarm dźwiękowy i robot wyłączy się automatycznie po 10 minutach (tj. wyświetlacz i sygnał świetlny zgaśnie). Wyjąć butelkę za pomocą łyżki.

Typ butelki	Plastik										Szkló			
Uzupełnianie (ml)	30	60	90	120	150	180	210	240	270	300	100	130	200	250
Czas nagrzewania/ rozgrzewania (min.) *	5	5	6	6	7	7	7	7	7	8	5	5	6	6
Czas nagrzewania/ rozgrzewania (min.) **	6	6	6	7	7	8	8	8	8	9	5	6	6	7
Czas odszraniania (min.) ***	10	12	12	13	14	14	15	15	15	16	13	14	15	16

* Obowiązuje przy początkowej temperaturze pokojowej 22 °C i temperaturze wody (100 ml) w zbiorniku 22 °C,

** Obowiązuje przy temperaturze początkowej 5 °C,

*** Obowiązuje przy temperaturze początkowej -18 °C.

Uwaga

- Zawartość butelek dla niemowląt i żywności dla niemowląt należy wymieszać lub wstrząsnąć, a przed spożyciem sprawdzić temperaturę (najlepiej 37 °C), aby zapobiec oparzeniom.



Tryb utrzymywania temperatury

Ten program służy do utrzymywania ciepła gotowych posiłków. Zmontuj urządzenie w sposób pokazany na rysunku 5. Umieść jedzenie, które ma być utrzymywane w ciepłe, w pojemniku lub miarce. Wybierz odpowiedni program, w razie potrzeby ustaw żądany czas (patrz tabela). Po upływie określonego czasu rozlegnie się alarm dźwiękowy i robot wyłączy się automatycznie po 10 minutach (tj. wyświetlacz i sygnał świetlny zgaśnie). Jedzenie można teraz wyjąć z pojemnika (rys. 10).

Uwaga

- Nigdy nie pozostawiaj gotowej żywności w robocie kuchennym na funkcji utrzymywania w ciepłe dłużej niż jest to konieczne. Żywność może zacząć się psuć.
- Nie używaj funkcji utrzymywania ciepła do odgrzewania potraw.

Descaling



Tryb odkamieniania

Ten program jest przeznaczony do konserwacji robota (tj. usuwania kamienia). Okresowo, raz na 1-4 tygodnie lub w przypadku zauważalnego wydłużenia czasu wytwarzania pary, konieczne jest oczyszczenie systemu z osadów wapnia i minerałów zawartych w wodzie pitnej. Osady te można usunąć za pomocą kwasu cytrynowego lub octowego. Nie używaj środków do usuwania kamienia ani tabletek odwapniających! Włącz ok. 15 g kwasu cytrynowego lub 1/2 białego octu (6% kwasu octowego) do pojemnika i dodaj 150 ml wody. Wybierz odpowiedni program, w razie potrzeby ustaw żądany czas (patrz tabela). Po upływie określonego czasu rozlegnie się alarm dźwiękowy i robot wyłączy się automatycznie po 10 minutach (tj. wyświetlacz i sygnał świetlny zgaśnie).

Następnie należy wylać uzupełnienie i kilkakrotnie przepłukać zbiornik i używane akcesoria czystą wodą pitną, aby usunąć wszelkie pozostałości zużytego detergentu. W przypadku bardzo silnych zabrudzeń można powtórzyć całą procedurę. Przed ponownym użyciem robota zalecamy jeden cykl parowy (bez jedzenia), aby usunąć wszelkie pozostałości zapachu.

IV. CZYSZCZENIE I KONSERWACJA (RYS. 13)

Przed każdą konserwacją urządzenia należy wyjąć wtyczkę z gniazda! Robot wyczyścić po jego wychłodnięciu! Czyścić regularnie po każdym użyciu! Nie należy używać żrących i agresywnych środków czyszczących! Jednostkę napędową **A** czyścić miękką wilgotną szmatką z detergentem. Wszystkie akcesoria bezpośrednio po użyciu, należy umyć w ciepłej wodzie z detergentem, opłukać czystą wodą i wytrzeć do sucha (można myć w zmywarce). Podczas czyszczenia noża sierpowego **B1** należy pracować bardzo starannie. Upewnij się, aby krawędzie tnące akcesoriów nie przyszyły do kontaktu z twardymi przedmiotami, które je stępią ograniczając ich skuteczność. Niektóre składniki mogą przebarwić akcesoria. Jednakże nie ma to wpływu na funkcjonowanie urządzenia i nie jest powodem do reklamacji urządzenia. To zabarwienie zazwyczaj za jakiś okres samo zniknie. Części z tworzyw sztucznych nie należy suszyć nad źródłami ciepła (np. kuchenki elektryczne/kuchenki gazowe). Jeśli zabrudzi się kabel zasilania, wytrzyj wilgotną szmatką. Upewnij się, że powierzchnie przylegające są czyste i funkcjonalne. Przed przechowaniem sprawdź, czy wszystkie elementy i urządzenie są chłodne i suche. Po oczyszczeniu należy przechowywać urządzenie w suchym i bezpiecznym miejscu wolnym od kurzu, z dala od dzieci i osób niekompetentnych. Jeśli uszczelka **B2** jest zużyta lub uszkodzona zastąp ją nową (tego samego typu).

Wymiana elementów, które wymagają ingerencji do części elektrycznej urządzenia może wykonać wyłącznie specjalistyczny serwis!

Nie przestrzeganie wskazówek producenta powoduje utratę prawa do napraw!

Informacje dotyczące reklamacji i napraw produktów można znaleźć na stronie www.eta.cz/serwis-eu.

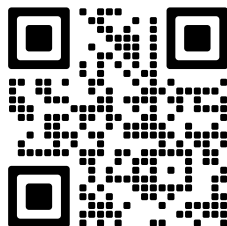

V. ROZWIĄZYWANIE PROBLEMÓW

Problem	Możliwe powody	Rozwiązanie
Urządzenie nie chce się włączyć	Brak zasilania	Podłączyć urządzenie do zasilania
	Pojemnik i pokrywka są włożone niewłaściwie.	Sprawdzić i odkręć mixer te części w odpowiedniej pozycji, tak, aby odblokować urządzenie
	Brak wody w pojemniku	Napełnić pojemnik wodą
Para wydaje nieprzyjemny zapach	Woda jest brudna lub nieświeża (zbyt długo pozostaje w zbiorniku)	Umyć pojemnik i napełnić go świeżą wodą.
Zbyt mało pary	Zbyt dużo osadów w zbiorniku i robocie	Wyczyścić robot

Problem	Możliwe powody	Rozwiązanie
Woda nie spływa do podstawy	Niewystarczająco stałe ostrze	Dokręć nakrętkę z odpowiednią siłą
	Uszczelnienie są zużyte, uszkodzone lub źle umieszczone	Wymij uszczelnienie wg rys. 2. Zastosuj nowe komponenty tego samego typu
Urządzenie nie działa	Noże zostały zablokowane przez twarde składniki	Wyłącz usuń składniki, które blokują nóż a następnie kontynuuj pracę

VI. EKOLOGIA



Jeżeli tylko pozwoliły na to rozmiary, na wszystkich elementach wydrukowano znaki materiałów zastosowanych do produkcji opakowań, komponentów i wyposażenia, jak również ich przetwórstwa wtórnego. Symbole umieszczone na produktach lub w załączanej dokumentacji oznaczają, że zastosowanych elementów elektrycznych lub elektronicznych nie można poddawać utylizacji wraz z odpadem komunalnym. Produkt należy przynieść do specjalnych punktów zbiorczych, w których będą przyjęte bez opłaty. Dzięki poprawnej utylizacji pomogą Państwo zachować cenne źródła i pomogą w profilaktyce ewentualnych negatywnych wpływów na środowisko naturalne i zdrowie ludzkie, na co mogłyby mieć negatywne wpływy niepoprawna utylizacja odpadu. W celu uzyskania następujących szczegółowych informacji dotyczących utylizacji należy zwrócić się do najbliższego urzędu lub punktu zbiorczego. Niewłaściwy sposób utylizacji urządzenia może podlegać karze – zgodnie z przepisami krajowymi i międzynarodowymi. W celu całkowitego wycofania urządzenia z użytkowania zaleca się odłączyć przewód zasilania od sieci elektrycznej, przez ucięcie przewodu. Dzięki czemu użytkowanie urządzenia nie będzie następnie możliwe.

VII. DANE TECHNICZNE

Napięcie (V)	podano na tabliczce znamionowej urządzenia
Pobór mocy (W)	podano na tabliczce znamionowej urządzeni
Objętość naczynia (ml)	900
Masa – zespół napędowy (kg) około	1,42
Klasa izolacyjna	I.
Pobór mocy gdy sprzęt jest wyłączony wynosi < 0,50 W	
Poziom hałasu 80 dB(A) re 1pW	

Zmiana specyfikacji technicznych i akcesoriów w zależności od modelu produktu jest zastrzeżona przez producenta.









SYMBOLE UŻYTE NA URZĄDZENIACH, OPAKOWANIACH LUB W INSTRUKCJI:

HOUSEHOLD USE ONLY. DO NOT IMMERSE IN WATER OR OTHER LIQUIDS.

Tylko do zastosowania w gospodarstwie domowym. Nie zanurzać do wody lub innych cieczy.

CAUTION DO NOT OPEN THE TANK LID WHEN IT IS IN OPERATION!

UWAGA - NIE NALEŻY OTWIERAĆ POKRYWY ZBIORNIKA, GDY ROBOT PRACUJE!

	TO AVOID DANGER OF SUFFOCATION, KEEP THIS PLASTIC BAG AWAY FROM BABIES AND CHILDREN. DO NOT USE THIS BAG IN CRIBS, BEDS, ARRANGES OR PLAYPENS. THIS BAG IS NOT A TOY.
	<i>Niebezpieczeństwo uduszenia. Tego worka nie należy używać w kołyskach, łóżeczkach, wózkach lub kojcach dziecięcych. Torebkę z PE położyć w miejscu będącym poza zasięgiem dzieci. Torebka nie służy do zabawy!</i>
	OSTRZEŻENIE
	<i>Nie wolno go wyrzucać wraz z odpadami komunalnymi</i>
	<i>Zapoznaj się z instrukcją obsługi</i>
	OSTRZEŻENIA: GORĄCE POWIERZCHNIA. Ryzyko poparzenia, które może powstać przez dotknięcie gorących części. Należy być ostrożnym podczas obsługi urządzenia!
	<i>UWAGA: Bądź ostrożny z parą.</i>
	<i>Odblokowany / Unlock</i>
	<i>Zablokowany / Lock</i>

eta 4306

BEDIENUNGSANLEITUNG

Sehr geehrter Kunde, wir danken Ihnen für den Kauf unseres Produkts. Bitte lesen Sie vor Inbetriebnahme dieses Geräts sehr aufmerksam die Bedienungsanleitung und bewahren Sie diese Anleitung gemeinsam mit dem Kassenbeleg und nach Möglichkeit auch mit der Verpackung gut auf.

I. SICHERHEITSHINWEISE

- Betrachten Sie die Bedienungsanleitung als Bestandteil des Stabmixers und geben Sie diese an jeden Benutzer des Gerätes weiter.
- Kontrollieren Sie, ob die Angabe auf dem Typenschild der Spannung in Ihrer Steckdose entspricht.
- Dieses Gerät kann von Kindern ab dem Alter von 8 Jahren und von Menschen mit verminderten körperlichen, sensorischen oder geistigen Fähigkeiten oder mit Mangel an Erfahrung und Wissen bedient werden, sofern sie während der Gerätebenutzung beaufsichtigt werden oder unterwiesen wurden, wie das Gerät in einer sicheren Weise zu nutzen ist und wenn sie die möglichen Gefahren verstehen. Kinder dürfen nicht mit dem Gerät spielen. Die Reinigung und Wartung des Gerätes darf von unbeaufsichtigten Kindern nicht durchgeführt werden. Kinder unter 8 Jahren müssen von dem Gerät und seiner Anschlussleitung ferngehalten werden. Kinder sollten beaufsichtigt werden, um zu gewährleisten, dass sie nicht mit dem Gerät spielen.
- Vor dem Zubehörwechsel, sowie vor der Montage/Demontage und vor der Reinigung bzw. Instandhaltung schalten Sie das Gerät aus und trennen es vom Stromnetz.
- Falls die Anschlussleitung des Gerätes beschädigt sein sollte, trennen Sie das Gerät sofort vom Stromnetz. Das Kabel muss durch den Hersteller oder durch dessen Kundendienst bzw. eine dafür qualifizierte Person ausgewechselt werden, um Verletzungen durch elektrischen Strom zu verhindern.
- Trennen Sie das Gerät immer von der Stromversorgung, falls Sie es unbeaufsichtigt lassen.
- Wenn Sie mit heißer Flüssigkeit arbeiten (Mischen von heißer Gemüsesuppe usw.) ist erhöhte Vorsicht geboten, durch plötzliches Sieden kann sie aus dem Behältnis spritzen.
- Achten Sie bei der Handhabung mit dem Sichelmesser auf eine erhöhte Aufmerksamkeit besonders bei der Entnahme aus dem Gefäß, beim Ausschütten aus dem Gefäß und während der Reinigung. Das Messer ist sehr scharf!

- Benutzen Sie das Gerät nie, wenn es eine beschädigte Anschlussleitung bzw. einen beschädigten Stecker hat, falls es nicht richtig arbeitet oder wenn es auf den Boden gefallen ist und beschädigt wurde. Bringen Sie in solchen Fällen das Gerät in eine autorisierte Servicewerkstatt, um dort seine Sicherheit und die ordnungsgemäße Funktion überprüfen zu lassen.
- HINWEIS – Einige Teile dieses Produktes können sehr heiß werden und Verbrennungen verursachen. Besondere Aufmerksamkeit ist Kindern und Körperbehinderten zu widmen.
- Schalten Sie den Dampfgarer nie ohne ausreichende Wassermenge im Behälter ein.
- Gießen Sie in den Behälter keinesfalls Wasser, das durch Entfrostern des Kühlschranks entstanden ist, Wasser aus einem Wäschetrockner, kondensiertes Wasser, gewisse Arten vom Mineralwasser, mit Gewürz bereichertes Wasser, Alkohol usw. ein. Benutzen Sie nur kaltes Trinkwasser.
- Durch richtiges Aufsetzen des Deckels auf das Gerät wird die Sicherheitsverriegelung gelöst und das Gerät kann eingeschaltet werden.
- Verwenden Sie die Sicherheitsverriegelung, die vom Deckel aus gesteuert wird, nicht um das Gerät auszuschalten!
- Aufgrund von Produktionsprüfungen ist der Wassertank dieser Geräte von innen betaut. Betrachten Sie dies beim Kauf nicht als Mangel.
- Das Gerät ist mit einer Thermosicherung ausgestattet, die die Stromversorgung im Falle einer Verdampfung des Wassers oder einer Inbetriebsetzung eines leeren Dampfgarers unterbricht. Wenn es der Fall ist, ist das Gerät vom el. Netz zu trennen und abzukühlen. Füllen Sie den Dampfgarer nicht mit kaltem Wasser zum Zwecke einer schnellen Abkühlung ein. Dies könnte die Lebensdauer des Heizkörpers erniedrigen.
- Legen Sie das Gerät nicht in die Nähe der Gegenstände oder unter solche Gegenstände, die durch Dampf beschädigt werden können, z.B. Wände, Küchenschränke, Anrichteschränke, Bilder, Gardinen, der austretende Dampf könnte sie beschädigen
- Berühren Sie beim Kochen nicht die Stellen mit einem Austritt des heißen Dampfes, es droht eine Verbrennungs- und Verbrühungsgefahr.
- Bei dem Umgang mit den Kochschalen und Deckel benutzen Sie Küchenhandschuhe oder Wischtuch.
- Lassen Sie während des Betriebes auf dem Deckel des Dampfgarers keine Gegenstände (z.B. Schutzhandschuhe, Wischtücher), die eine Abdeckung der Öffnungen zur Dampfabführung verursachen könnten.
- Manipulieren Sie mit dem Gerät nicht in einem heißen Zustand, beim eventuellen Umkippen droht eine Unfallgefahr durch Verbrennung und Verbrühung.
- Wenn Sie mit heißer Flüssigkeit arbeiten (Mischen von heißer Gemüsesuppe usw.) ist erhöhte Vorsicht geboten, durch plötzliches Sieden kann sie aus dem Behältnis spritzen.
- Dieses Gerät ist nicht für den Gebrauch im Außenbereich bestimmt.
- Schalten Sie den Stabmixer nach dem Gebrauch immer aus und trennen ihn durch Herausziehen des Netzsteckers aus der Steckdose vom Stromnetz.
- Fassen Sie den Stecker der Anschlussleitung beim Ein- und Ausstecken nie mit nassen Händen an und ziehen Sie nie an der Anschlussleitung um den Stecker aus der Steckdose zu entfernen!
- Der Stabmixer ist für die Verwendung im Haushalt bestimmt, nicht für eine gewerbliche Nutzung.
- Benutzen Sie den Stabmixer nur an Orten, die einen sicheren Stand garantieren und in ausreichendem Abstand von brennbaren Gegenständen (z.B. Gardinen, Vorhängen, Holz usw.), Wärmequellen (z.B. Öfen, Küchenherd, Kochplatten, Grill usw.) und nassen Oberflächen (Spülbecken, Waschbecken usw.).

- Tauchen Sie die Motoreinheit, das Kabel oder den Stecker niemals in Wasser und reinigen Sie sie nicht unter fließendem Wasser! Vermeiden Sie außerdem, dass sie nass werden.
- Tragen Sie das Gerät nicht im heißen Zustand, da bei einem möglichen Umkippen Verletzungsgefahr durch Verbrennungen und Verbrühungen besteht.
- Heben oder tragen Sie das Gerät nicht am Griff des Behälters, sondern verwenden Sie immer die Griffe am Boden der Antriebseinheit.
- Kontrollieren Sie das Gerätes während der gesamten Zubereitungszeitraums von Lebensmitteln!
- Überschreiten Sie nicht die maximale Dauer des ununterbrochenen Betriebs des Geräts, siehe Tabelle! Bereiten Sie nicht mehr als zwei Portionen hintereinander zu. Machen Sie vor der nächsten Verwendung mindestens eine 15-minütige Pause.
- Wenden Sie bei der Befestigung oder der Entnahme des Behälters einen nicht zu großen Druck auf den Behältergriff auf.
- Benutzen Sie das Gerät nur mit dem für diesen Typ bestimmten und gelieferten Zubehör. Der Gebrauch anderen Zubehörs kann eine Gefahr für die Bedienungsperson darstellen.
- Stecken Sie das Zubehör in keine Körperöffnungen.
- Schalten Sie das Gerät nicht ohne zugegebene Lebensmittel ein!
- Bevor Sie die Antriebseinheit aus dem Gefäß nehmen, lassen Sie die rotierenden Teile vollständig anhalten.
- Heben Sie die Küchenmaschine nicht am Behältergriff an und tragen ihn nicht damit, sondern verwenden Sie immer die Einkerbungen im Boden der Antriebseinheit!
- **WARNUNG:** Wenn der Küchenmaschine in Betrieb leer dreht (das Messer kann z.B. nicht die Nahrungsmittel berühren), trennen Sie den Stabmixer vom Stromnetz und lösen Sie die Nahrungsmittel.
- Achten Sie darauf, dass Ihre Haare, Ihre Kleidung oder Ihr Schmuck nicht in unmittelbare Nähe der rotierenden Teile gelangen! Sie gehen so der Gefahr aus dem Weg, dass diese auf das Zubehör aufgewickelt werden.
- Sollten die zu verarbeitenden Lebensmittel am Zubehör (z.B. an den Messern, den Rührbesen, dem Behälter oder Deckel) kleben bleiben, schalten Sie das Gerät aus und reinigen Sie vorsichtig das Zubehör mit dem Teigschaber.
- Nutzen Sie das Gerät niemals für einen anderen Zweck, als für welchen es bestimmt und in dieser Anleitung beschrieben ist!
- Der Hersteller haftet nicht für Schäden, die durch falschen Gebrauch mit dem Gerät und Zubehör entstanden sind (z.B. Verletzungen).

ANSCHLUSSLEITUNG:

- Wenn die Anschlussleitung dieses Gerätes beschädigt ist, muss sie durch den Hersteller, seinen Servicetechniker oder ähnlich qualifizierte Person ersetzt werden, um Entstehung einer gefährlichen Situation zu vermeiden.
- Trennen Sie immer das Gerät von der Stromversorgung durch Ausziehen des Steckers aus der Steckdose, wenn Sie dieses unbeaufsichtigt lassen und vor Montage, Demontage oder Reinigung.
- Das Gerät nie benutzen, wenn es die beschädigte Anschlussleitung oder Stecker aufweist, wenn es nicht richtig arbeitet, auf den Boden gefallen ist und beschädigt ist, ins Wasser gefallen ist. In solchen Fällen ist das Gerät in einen Fachservice zur Überprüfung seiner Sicherheit und der richtigen Funktion zu holen.

- Die Anschlussleitung darf nicht durch scharfkantige oder heiße Gegenstände, offenes Feuer beschädigt werden, diese darf nicht ins Wasser eingetaucht sowie über die Kanten gebogen werden.
- Im Bedarfsfalle der Verwendung eines Verlängerungskabels darf dieses nicht beschädigt sein und muss den geltenden Normen entsprechen.
- Überprüfen Sie regelmäßig den Stand der Anschlussleitung des Gerätes.

II. BESCHREIBUNG DES GERÄTES UND DES ZUBEHÖRS (ABB. 1)

A – Antriebseinheit

- A1 – Bedienfeld mit Display
- A2 – Abdeckung
- A3 – Verschluss
- A4 – Wasserstandsanzeige
- A5 – Dampfauslassöffnung
- A6 – Sicherheitsverschluss
- A7 – Stromzufuhr

B – Behälter

- B1 – Messer

- B2 – Dichtung (2 Stück)

- B3 – Mutter

- B4 – Spritzschutz

- B5 – Deckel

C – Kochaufsatz

D – Sieb

E – Messbecher 300 ml

F – Spatel



G – Pinzette









III. ANLEITUNG ZUR BEDIENUNG

Entfernen Sie sämtliches Verpackungsmaterial und nehmen Sie die Antriebseinheit sowie das Zubehör heraus. Entfernen Sie vom Gerät alle eventuell anhaftenden Folien, Aufkleber bzw. Papier. **Entfernen Sie vom Kochtopf alle eventuellen Klebefolien, Aufkleber oder Papier.** Waschen Sie vor dem ersten Gebrauch die Teile, die in Berührung mit Lebensmitteln kommen, mit heißem Wasser und Spülmittel ab und spülen Sie sie anschließend mit klarem Wasser. Nach ordnungsgemäßer Montage und Anschluss an das Stromnetz leuchtet das Display auf und ein akustisches Signal ertönt. Anschließend wechselt das Gerät automatisch in den Standby-Modus, dass Licht im Wasserstandsanzeiger leuchtet nun dauerhaft.

Beschreibung - Bedienfeld und Display (Abb. 3)

Das Display für eine "einfachere" Überwachung kann hochgeklappt und wieder heruntergeklappt werden. Während des Betriebs können Sie den Fortschritt des Programms auf dem Display verfolgen. Mit dem Fortschritt des Programms sinken allmählich die Ziffern der eingestellten Zeit.

Taste	Funktion
	Taste - Hauptstromschalter. Sie dient zum Ein- und Ausschalten des Geräts und versetzt es in den Bereitschaftsmodus 'Stand-By'. Nach dem Drücken ertönt ein akustisches Signal, und das Gerät wird eingeschaltet oder ausgeschaltet.
	Nachdem drücken ertönt ein akustisches Signal, und das Gerät wird eingeschaltet oder ausgeschaltet.

	Das Symbol und die Ziffern auf dem Display zeigen das ausgewählte Programm und seine voreingestellte Zeit von 20 Minuten sowie eine höhere Dampfintensität an ☁. Durch erneutes Drücken stellen Sie eine niedrigere Dampfintensität ein ☁. Mit den Tasten +/- können Sie die Betriebsdauer im Bereich von 1 bis 30 Minuten anpassen
	Taste für das Mixen von Zutaten. Das Symbol und die Ziffern auf dem Display zeigen das ausgewählte Programm sowie die voreingestellte Anzahl der Zyklen und eine höhere Geschwindigkeit an 🌀. Durch erneutes Drücken stellen Sie eine niedrigere Geschwindigkeit ein 🌀. Mit den Tasten +/- können Sie die Anzahl der Zyklen im Bereich von 1 bis 5 anpassen. Ein Zyklus dauert ungefähr 13 Sekunden (Laufzeit) und 2 Sekunden (Pause).
	Taste für das Erwärmen. Das Symbol und die Ziffern auf dem Display zeigen das ausgewählte Programm und seine voreingestellte Zeit von 3 Minuten an. Mit den Tasten +/- können Sie die Betriebsdauer im Bereich von 1 bis 20 Minuten anpassen
	Taste für Sterilisation. Das Symbol und die Ziffern auf dem Display zeigen das ausgewählte Programm und seine voreingestellte Zeit von 8 Minuten an. Mit den Tasten +/- können Sie die Betriebsdauer im Bereich von 1 bis 30 Minuten anpassen.
	Das Programm für die manuelle Einstellung der Zubereitungszeit (Erhöhung des Werts) ermöglicht eine Einstellung im Bereich von 1 Minute 30 (Minutenweise) bis zu 1 bis 8 Stunde (Stundenweise).
	Das Programm für die manuelle Einstellung der Zubereitungszeit (Verringerung des Werts) ermöglicht eine Einstellung im Bereich von 30 bis 1 Minute (Minutenweise) und von 8 bis 1 Stunde (Stundenweise).
^g 	Taste für die Warmhaltefunktion. Das Symbol und die Ziffern auf dem Display zeigen das ausgewählte Programm und seine voreingestellte Zeit von 1 Stunde an. Mit den Tasten +/- können Sie die Betriebsdauer im Bereich von 1 bis 8 Stunde anpassen.
Descalin 	Taste für die Entkalkung. Das Symbol und die Ziffern auf dem Display zeigen das ausgewählte Programm und seine voreingestellte Zeit von 4 Stunden an. Mit den Tasten +/- können Sie die Betriebsdauer im Bereich von 2 bis 8 Stunden anpassen.
	Symbol = Leerlaufschutz (füllen Sie 280 ml Wasser in den Tank nach).

Die akustische und visuelle Signalisierung

- Beim Anschließen des Netzkabels an das Stromnetz (1x akustisches Signal)
- Beim Anschließen des Netzkabels an das Stromnetz (1x akustisches Signal)
- Wenn das eingestellte Programm beendet ist (1x akustisches Signal),
- Wenn sich nur wenig Wasser im Tank befindet (1x "Lange" akustisches Signal),
- Die Kontrollleuchte blinkt, wenn die Werte des entsprechenden Programms eingestellt werden oder die PAUSE-Funktion aktiv ist.
- Die Kontrollleuchte leuchtet dauerhaft, wenn das entsprechende Programm aktiv ist.

Die Funktion der automatischen Abschaltung

- Wenn das eingestellte Programm beendet ist.
- Wenn innerhalb von etwa 60 Sekunden im Standby-Modus keine Aktion erfolgt.

Achtung

- Wenn ungewöhnliche Zeichen auf dem Display erscheinen, trennen Sie das Gerät vom Stromnetz und schließen Sie es anschließend erneut an.
- Auf der inneren Oberfläche des Deckels, des Behälters, der Abdeckung, des Siebs und des Messbechers können Reste von heißem Wasser verbleiben! Auch in dem Tank kann heißes Wasser verbleiben, obwohl andere Teile bereits abgekühlt sind. Achten Sie darauf, sich nicht zu verletzen (verbrennen oder verbrühen). Verwenden Sie geeignete Schutzausrüstung (z. B. ein Handtuch, Schutzhandschuhe).

Füllen Sie Wasser ein (Abb. 2)

Entfernen Sie die Abdeckung **A2**. Entfernen Sie den Verschluss **A3** aus dem Wassertank, indem Sie ihn um 90° drehen und herausziehen. Füllen Sie den Wassertank mit sauberem kaltem Trinkwasser. Überschreiten Sie dabei nicht das maximale Wasservolumen (ca. 280 ml), um eine Dampfproduktion von etwa 20 Minuten zu gewährleisten. Befestigen Sie den Verschluss und die Abdeckung auf umgekehrte Weise.

Montage und Demontage der Klinge (Abb. 11)

Setzen Sie die Dichtung **B2** auf das Messer **B1**. Führen Sie das Messer in die Öffnung des Behälters ein und befestigen Sie es mit der Mutter **B3**, die Sie mit angemessener Kraft anziehen. Um das Messer zu entfernen, verwenden Sie den umgekehrten Vorgang

ACHTUNG

- Die Dichtung muss korrekt ausgerichtet sein (d. h. mit der großen Fläche zum Messer hin und mit der abgeschrägten Seite zum Behälter hin), siehe Detail in Abbildung 11.
- Überprüfen Sie, ob das Messer richtig gesichert ist und keine Flüssigkeiten austreten.
- Das Messer verbleibt immer im Behälter B in allen Betriebsmodi.

Montage und Demontage des Deckels (Abb. 4)

Halten Sie den Deckel fest und drehen Sie ihn gegen den Uhrzeigersinn, bis der Sicherungsstift in die Sicherung des Sicherheitssystems einrastet. Achten Sie bei diesem Vorgang besonders aufmerksam auf ein korrektes einrasten. Der Deckel ist jetzt in der richtigen Position gesichert und die Antriebseinheit kann arbeiten. Um den Deckel zu entfernen, verwenden Sie den umgekehrten Vorgang.

Bitte betrachten Sie die folgenden Arten der Verarbeitung als Beispiele und Inspiration, die nicht als Anleitung, sondern als Demonstration der verschiedenen Möglichkeiten der Lebensmittelverarbeitung dienen. Die Verarbeitungszeiten für Lebensmittel liegen im Bereich von Sekunden bis Minuten. Wählen Sie die Menge der zu verarbeitenden Lebensmittel so, dass der maximale Füllstand der Behälter, der durch eine Linie gekennzeichnet ist, nicht überschritten wird. Größere Mengen an verarbeiteten Lebensmitteln müssen in mehrere Chargen aufgeteilt und der Inhalt der Behälter kontinuierlich überprüft werden. Wir empfehlen, die Arbeit gelegentlich zu unterbrechen, das Gerät auszuschalten und eventuelle Lebensmittelreste zu entfernen, die sich an Zubehöerteilen festgesetzt haben.



Dampfgar-Modus

Das Programm ist für die Zubereitung von Zutaten mit Dampf bestimmt. Montieren Sie das Gerät gemäß Abbildung 5. Legen Sie die geschnittenen Zutaten in den Behälter. Wählen Sie das entsprechende Programm aus und passen Sie gegebenenfalls die gewünschte Garzeit und Dampfindensität an (siehe Tabelle). Nach Ablauf der Garzeit ertönt ein akustisches Signal und das Gerät schaltet sich nach 5 Minuten automatisch aus (d. h. das Display erlischt und die Lichtanzeige erlischt). Das Essen kann nun aus dem Behälter entnommen werden (Abbildung 10). Wenn Sie zwei Produkte gleichzeitig kochen müssen, gehen Sie gemäß Abbildung 6 vor. Mengenangaben für Lebensmittel und Garzeiten Rohstoffmenge und Bearbeitungszeit

Lebensmittel	Kochzeit (Minuten)*	Lebensmittel	Kochzeit (Minuten)*
Apfel	5	Lauch	15
Orange	10	Zwiebel	15
Pfirsich	10	Erbsen	20
Birne	5	Pfeffer	15
Ananas	15	Kartoffeln	20
Pflaume	10	Kürbis	15
Spargel	10	Spinat	15
Brokkoli	20	Süßkartoffeln	15
Möhre	15	Tomate	15
Blumenkohl	15	Turin	15
Sellerie	15	Hühnchen, Rindfleisch, Lammfleisch, Schweinefleisch, usw	20
Zucchini	15		
Fenchel	15	Lachs, Seezunge, Kabeljau, Forelle	15
Grüne Bohnen	20		

* Zubereitung im Dampf kann Die ungefähre Zeit gilt für Zutaten, die in Würfel von bis zu 2 cm geschnitten sind und insgesamt ein Gewicht von 300 g haben.

Empfehlung

- Niedrigere Dampfindensität ist geeignet für z. B. Zucchini, Tomaten, Obst; höhere Dampfindensität ist geeignet für z. B. Kartoffeln, Karotten, Fleisch.
- Vor dem Verzehr überprüfen Sie bitte, ob die Speisen ausreichend gegart sind. Falls die zubereiteten Speisen nicht ausreichend gekocht sind, setzen Sie das Kochen fort. Überprüfen Sie gleichzeitig und gegebenenfalls ergänzen Sie ausreichend Wasser.



Mix Funktion

Program Das Programm ist für das Mischen von Zutaten bestimmt. Montieren Sie das Gerät gemäß Abbildung 7. Geben Sie maximal 300 ml geschnittene frische oder gekochte Zutaten in den Behälter. Wählen Sie das entsprechende Programm aus und passen Sie gegebenenfalls die gewünschte Zeit und Mixgeschwindigkeit an (siehe Tabelle).

Nach Ablauf der Zeit ertönt ein akustisches Signal und das Gerät schaltet sich nach 5 Minuten automatisch aus (d. h. das Display erlischt und die Lichtanzeige erlischt). Das Essen kann nun aus dem Behälter entnommen werden.

Empfehlung

- Größere Stücke Lebensmittel vorher in Würfel von etwa 2 x 2 x 2 cm schneiden.
- Das beim Dämpfen entstehende Wasser nicht abgießen, sondern im Behälter belassen. Gegebenenfalls den Steamer ausschalten, den Deckel abnehmen, die Zutaten mit einem Spatel umrühren, einen Teil der Zutaten entfernen oder weitere Zutaten hinzufügen, die Sie mischen möchten (z. B. Wasser für Püree oder weitere gekochte Zutaten wie Reis oder Nudeln).
- Falls Sie mit dem Ergebnis nicht zufrieden sind, fügen Sie etwas Flüssigkeit hinzu.
- Niedrigere Geschwindigkeit sind für die Herstellung von Püree mit kleinen Stücken von Zutaten gedacht, höhere Geschwindigkeit sind für die Herstellung von glattem Püree vorgesehen.
- Verwenden Sie niemals ein stumpfes Messer zum Zerkleinern von zu harten Zutaten! Das Messer würde sich unnötig schnell abnutzen. Wenn die Zutat zu hart ist, erweichen Sie sie vorher (d. h. einweichen), insbesondere bei weniger zerbrechlichen Trockenfrüchten, die nicht direkt in den Kompott gegeben werden sollten.
- Je länger Sie die Lebensmittel verarbeiten, desto feiner wird das Ergebnis.
- Wenn Sie harte/klebrige Zutaten hacken, arbeiten Sie kurz. Die Zutaten werden durch das Hacken übermäßig erwärmt, beginnen weich zu werden und können klumpig werden.
- Bevor Sie servieren, stellen Sie sicher, dass das gemixte Babyessen die richtige Konsistenz hat. Informationen darüber, welche Konsistenz von Nahrung in verschiedenen Altersstufen des Kindes geeignet ist, finden Sie in Fachliteratur oder konsultieren Sie Ihren Kinderarzt.



Sterilisationsmodus

Das Programm ist zur Sterilisation verschiedener Küchenutensilien bestimmt. Montieren Sie das Gerät gemäß Abbildung 8. Legen Sie die Gegenstände, die sterilisiert werden sollen, in den Behälter (die empfohlene maximale Kapazität der Babyflasche beträgt 250 ml). Wählen Sie das entsprechende Programm aus und passen Sie gegebenenfalls die gewünschte Zeit an (siehe Tabelle). Nach Ablauf der Zeit ertönt ein akustisches Signal und das Gerät schaltet sich automatisch nach 10 Minuten aus (d. h. das Display erlischt und die Lichtanzeige erlischt). Entnehmen Sie die Gegenstände mit einer Pinzette.

Empfehlung

- Babyflasche mit weitem Hals: Ziehen Sie den Schnuller und den Verschluss der Babyflasche nicht vollständig fest.
- Babyflasche mit klassischer Öffnung: Legen Sie den Schnuller mit dem Ring umgekehrt auf den Flaschenhals, d.h. "verkehrt herum".



Aufwärmmodus (Auftauern)

Das Programm ist zum Erwärmen von bereits fertigen "Baby"-Mahlzeiten vorgesehen. Montieren Sie das Gerät gemäß Abbildung 9. Legen Sie einen Behälter mit der zu erwärmenden Nahrung in den Behälter. Wählen Sie das entsprechende Programm aus und passen Sie gegebenenfalls die gewünschte Zeit an (siehe Tabelle).

Nach Ablauf der Zeit ertönt ein akustisches Signal und das Gerät schaltet sich automatisch nach 10 Minuten aus (d.h. das Display und die Lichtanzeige erlöschen). Entnehmen Sie die Flasche mit einer Pinzette.

Flaschetep	Plastic										Glas			
Füllmenge (ml)	30	60	90	120	150	180	210	240	270	300	100	130	200	250
Aufwärmzeit (Min.)*	5	5	6	6	7	7	7	7	7	8	5	5	6	6
Aufwärmzeit (Min.)**	6	6	6	7	7	8	8	8	8	9	5	6	6	7
Auftauzeit (Min.)***	10	12	12	13	14	14	15	15	15	16	13	14	15	16

* Gilt bei einer Ausgangsraumtemperatur von 22 °C und einer Wassertemperatur (100 ml) im Tank von 22 °C.

** Gilt bei einer Ausgangstemperatur von 5 °C,

*** Gilt bei einer Ausgangstemperatur von -18 °C.

Achtug

- Der Inhalt von Babyflaschen und Babynahrung muss umgerührt oder geschüttelt werden und die Temperatur muss vor dem Verzehr überprüft werden (idealerweise 37 °C), um Verbrennungen zu vermeiden.



Temperaturerhaltungsmodus

Das Programm ist zum Warmhalten von fertigen Gerichten gedacht. Montieren Sie das Gerät gemäß Abbildung 5. Legen Sie das Essen, das warm gehalten werden soll, in den Behälter oder Messbecher. Wählen Sie die gewünschte Haltezeit der Temperatur aus und die Funktion startet innerhalb von 5 Sekunden. Nach Ablauf der eingestellten Zeit ertönt ein akustisches Signal und die Warmhaltefunktion endet. Nach weiteren 10 Minuten schaltet sich das Gerät automatisch aus. Das Essen kann nun aus dem Behälter entnommen werden (Abbildung 10).

Achtug

- Lassen Sie fertige Gerichte niemals länger als unbedingt erforderlich im eingeschalteten Gerät im Temperaturerhaltungsmodus. Das Essen könnte anfangen zu verderben.

Descaling



Entkalkungsmodus

Das Programm ist zur Wartung des Gerätes (d. h. zur Entfernung von Kalkablagerungen) bestimmt. Es ist erforderlich, den Systemreiniger regelmäßig alle 1-4 Wochen oder wenn eine deutliche Verlängerung der Dampfentwicklungszeit auftritt, durchzuführen, um Kalk- und mineralische Ablagerungen zu entfernen, die im Leitungswasser enthalten sind. Diese Ablagerungen können entweder mit Zitronensäure oder Essig entfernt werden. Verwenden Sie keinen Entkalker oder Entkalkungstabletten! Montieren Sie das Gerät gemäß Abbildung 12. Geben Sie ca. 15 g Zitronensäure oder 1/2 Tasse weißen Essig (6% Essigsäure) in den Tank und fügen Sie 150 ml Wasser hinzu. Wählen Sie das entsprechende Programm aus und passen Sie gegebenenfalls die gewünschte Zeit an (siehe Tabelle). Nach Ablauf der Zeit ertönt ein akustisches Signal und das Gerät schaltet sich nach 10 Minuten automatisch aus (d. h. das Display erlischt und die Lichtanzeige erlischt).

Gießen Sie dann den Inhalt ab und spülen Sie den Tank und das verwendete Zubehör mehrmals mit sauberem Trinkwasser aus, um mögliche Rückstände des Reinigungsmittels zu entfernen. Bei sehr starker Verschmutzung können Sie den gesamten Vorgang wiederholen. Bevor Sie das Gerät erneut verwenden, empfehlen wir einen Dampfzyklus (ohne Lebensmittel), um eventuelle Restgerüche zu entfernen.

IV. REINIGUNG UND INSTANDHALTUNG (ABB. 13)

Vor jeder Instandhaltung ist das Gerät durch Ausziehen des Steckers der Anschlussleitung aus der el. Steckdose zu trennen! Reinigen Sie den Küchenmaschine erst nach seiner Abkühlung! Schalten Sie das Gerät vor jeder Reinigung und Pflege aus und trennen Sie es vom Stromnetz! Verwenden Sie keine groben und aggressiven Reinigungsmittel! Reinigen Sie die Antriebseinheit **A** mit einem weichen feuchten Tuch mit ein wenig Spülmittel. Tauchen Sie dieses Zubehör niemals in Wasser, damit kein Wasser in den inneren Bereich gelangt. Reinigen Sie das restliche Zubehör sofort nach Verwendung mit heißem Wasser und Spülmittel, spülen es mit klarem Wasser ab und wischen es trocken (Sie können auch eine Spülmaschine verwenden). Arbeiten Sie beim Reinigen des Sichelmessers **B1** sehr vorsichtig, die Messer sind scharf! Achten Sie darauf, dass die Schneidkanten des Mixstabs nicht in Berührung mit harten Gegenständen kommen, die sie ab stumpfen und somit deren Wirksamkeit herabsetzen. Manche Lebensmittel können das Zubehör verfärben. Das hat jedoch auf die Funktionsfähigkeit des Gerätes keinen Einfluss und ist kein Grund für eine Reklamation. Diese Verfärbung verschwindet nach einiger Zeit von selbst wieder. Trocknen Sie die Kunststoffteile nie über einer Wärmequelle (z.B. einem Ofen, Herd, Radiator). Im Falle der Verschmutzung der Anschlussleitung ist diese mit feuchtem Tuch zu wischen. Überzeugen Sie sich vor der Aufbewahrung, dass der Küchenmaschine und alle seiner Bestandteile abgekühlt sind und trocken. Bewahren Sie das Gerät nach der Reinigung an einem sicheren, staubfreien, sauberen und trockenen Ort, außer Reichweite von Kindern auf. Wenn die **B1**-Dichtung abgenutzt oder beschädigt ist, ersetzen Sie sie durch eine neue (vom gleichen Typ).

Wartungsarbeiten mit umfangreicheren Charakter bzw. Arbeiten, die einen Eingriff in das Geräteinnere erfordern, muss ein Fachservice ausführen!

Informationen zu Produktreklamationen und Reparaturen finden Sie unter www.eta.cz/servis-eu.

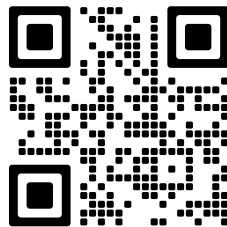

V. STÖRUNGEN

Problém	Ursache	Lösung
Das Gerät schaltet nicht ein	Versorgung nicht angeschlossen	Überprüfen Sie Anschlussleitung, Stecker und el. Steckdose
	Mixgefäß und Deckel ist nicht richtig installiert	Überprüfen Sie und befestigen Sie das Gefäß in die richtige Position, damit die Sicherung entriegelt wird
	Es befindet sich kein Wasser im Behälter	Wasser in den Behälter einfüllen

Problém	Ursache	Lösung
Der Dampf hat einen seltsamen Geruch	Das Wasser ist schmutzig oder es befindet sich seit zu langer Zeit im Tank	Reinigen Sie den Behälter und befüllen Sie es mit sauberem Wasser
Es wird nicht genügend Kaltdampf erzeugt	Es befindet sich zu viel Sediment im Behälter	Reinigen Sie den Robot
Aus dem Mixgefäß treten Flüssigkeiten aus	Schlecht befestigtes Messer	Ziehen Sie die Mutter mit ausreichender Kraft an.
	Dichtung ist verschlissen, beschädigt oder falsch installiert	Dichtung laut Abb. 2 demontieren. Neue Komponenten des identischen Typs benutzen
Das Gerät hört zu arbeiten auf	Messer durch harte Substanzen blockiert	Das Gerät ausschalten, Substanzen entnehmen, die das Gerät blockiert haben, und danach in der Arbeit fortsetzen

VI. UMWELTSCHUTZ



Sofern es die Maße zuließen, sind alle Teile des Gerätes, die Verpackung, Komponenten und das Zubehörs mit dem verwendeten Material für deren Recycling gekennzeichnet. Die am Produkt oder in der Begleitdokumentation aufgeführten Symbole bedeuten, dass die verwendeten elektrischen bzw. elektronischen Produkte nicht zusammen mit dem kommunalen Abfall entsorgt werden dürfen. Geben Sie diese zum Zweck deren richtigen Entsorgung in dafür bestimmten Wertstoffsammelstellen ab, wo sie kostenlos entgegengenommen werden. Durch eine richtige Entsorgung dieser Produkte tragen Sie dazu bei wertvolle Rohstoffe zu erhalten und vorbeugend negative Auswirkungen auf die Umwelt und menschliche Gesundheit zu vermeiden, was die Folgen einer falschen Entsorgung von Abfällen sein könnten. Fordern Sie weitere Einzelheiten von Ihrer örtlichen Behörde bzw. von der nächstliegenden Wertstoff-sammel-stelle an. Bei einer falschen Entsorgung dieser Art von Abfall können im Einklang mit den nationalen Vorschriften Geldstrafen verhängt werden. Falls das Gerät definitiv außer Betrieb genommen werden soll, wird empfohlen die Anschlussleitung des Gerätes nach der Trennung vom Stromnetz abzuschneiden, das Gerät wird somit unbrauchbar.

VII. TECHNISCHE DATEN

Spannung (V) / Anschlusswert (W)	angegeben auf dem Typenschild des Gerätes
Inhalt des Behälter (ml)	900
Gewicht der Antriebseinheit (kg) ca.	1,42
Gerät der Schutzklasse	I.
Leistungsaufnahme wenn ausgeschaltet < 0,50 W	
Schalleistungspegel 80 dB(A) re 1pW	

Änderungen im Sinne des technischen Fortschrittes behalten wir uns vor.

AUF DEM GERÄT, DEN VERPACKUNGEN ODER IN DER ANLEITUNG VERWENDETE HINWEISE UND SYMBOLE.

HOUSEHOLD USE ONLY. DO NOT IMMERSE IN WATER OR OTHER LIQUIDS.

Nur für den Hausgebrauch bestimmt. Nicht ins Wasser oder andere Flüssigkeiten tauchen.

CAUTION DO NOT OPEN THE TANK LID WHEN IT IS IN OPERATION!

ACHTUNG: Öffnen Sie den Deckel des Behälters nicht, wenn das Gerät in Betrieb ist!



TO AVOID DANGER OF SUFFOCATION, KEEP THIS PLASTIC BAG AWAY FROM BABIES AND CHILDREN. DO NOT USE THIS BAG IN CRIBS, BEDS, ARRANGES OR PLAYPENS. THIS BAG IS NOT A TOY.



Erstickungsgefahr. Den Kunststoffbeutel nicht in Kinderwiegen, Kinderbetten, Kinderwagen oder Kindergittern verwenden. Der Beutel ist kein Spielzeug.



HINWEIS



Es darf nicht mit dem Siedlungsabfall entsorgt werden



Lesen Sie die Bedienungsanleitung



Vorsicht: Heiße Oberfläche



VORSICHT: vor heißem Dampf, Verbrühungsgefahr!



Entriegelt | Unlock



Verriegelt | Lock

Hersteller/ Inverkehrbringer: ETA a.s., Křižíkova 148/34, Karlín, 18600 Praha 8 CZECH REPUBLIK.

Service: Omega electric GmbH, Servicezentrale, Industriering 2, D- 04626 Schmölln.

Bei Fragen zu Reparaturen und Bestellung von Ersatzteilen wenden Sie sich bitte an unsere deutsche Servicezentrale: Tel.: 034491/58860, Fax: 034491/5886189,

E-Mail: info@eta-hausgeraete.de

eta 4306

mimi

ІНСТРУКЦІЯ З ЕКСПЛУАТАЦІЇ

Шановний клієнте, дякуємо, що придбали наш продукт. Будь ласка, уважно прочитайте інструкцію з експлуатації перед введенням приладу в експлуатацію та збережіть цю інструкцію, включаючи гарантію, чек і, якщо можливо, коробку з внутрішньою упаковкою.

I. ЗАСТЕРЕЖЕННЯ ЩОДО БЕЗПЕКИ



- Розгляньте інструкцію з використання як частину приладу та передайте її будь-якому іншому користувачеві приладу.
- Перевірте, чи відповідають дані на етикетці типу напрузі у вашій розетці.
- Вилка шнура живлення повинна бути підключена до правильно підключеної та заземленої розетки відповідно.
- Цей виріб можуть використовувати діти віком від 8 років, якщо вони перебувають під наглядом або якщо вони проінструктовані щодо безпечного використання приладу та якщо вони розуміють можливі ризики. Чищення та технічне обслуговування не повинні виконуватися дітьми, якщо вони молодші 8 років і перебувають без нагляду. Прилад та його шнур живлення слід тримати подалі від дітей молодше 8 років. Не дозволяйте дітям гратися з приладом.
- Перед заміною аксесуарів або доступних частин, які рухаються під час роботи, перед складанням та розбиранням, перед чищенням або обслуговуванням вимкніть прилад і від'єднайте його від електромережі, витягнувши шнур живлення з розетки!
- Якщо шнур живлення приладу пошкоджений, його має замінити виробник, його технік з обслуговування або особа з аналогічною кваліфікацією, щоб запобігти небезпечним ситуаціям.
- Будьте обережні, наливаючи гарячу рідину в пристрій для обробки їжі або міксер, оскільки вона може виплеснутися з приладу через раптове кипіння.
- У разі, якщо ви збираєтеся обробляти гарячу рідину (змішувати гарячий суп з овочами тощо), будьте обережні, тому що вона може вирватися з ємності через різке кипіння.
- При поводженні з серповидним ножом будьте дуже обережні, особливо при вийманні його з контейнера для подрібнення, при спорожненні контейнера і під час чищення. Ніж дуже гострий!

- Будьте обережні при поводженні з аксесуарами (занурювальний блендер), ніж дуже гострий!
- Не використовуйте прилад, якщо його шнур живлення або вилка пошкоджені, якщо він не працює належним чином, якщо він впав і був пошкоджений або якщо він впав у воду. У цьому випадку зверніться до спеціального сервісу, щоб перевірити безпеку та правильну роботу приладу.
- Не вмикайте пароварку без достатньої кількості води в контейнері для води.
- УВАГА - Деякі частини цього виробу можуть сильно нагрітися та спричинити опіки. Будьте особливо обережні в присутності дітей або людей з обмеженими можливостями.
- Ніколи не наливайте воду в контейнер, яка була отримана шляхом розморожування морозильної камери, воду з сушарки для білизни, конденсовану воду, деякі види мінеральної води, воду з додаванням спецій, алкоголь тощо.
- Не вмикайте кухонний комбайн без достатньої кількості рідини в ємності.
- Після вимкнення приладу кришку резервуара для води можна відкрити не раніше ніж через 5 хвилин.
- Через виробничі випробування резервуар для води може покритися росою всередині. Не вважайте це дефектом при покупці.
- Прилад оснащений термозапобіжником, який відключає подачу електроенергії в разі википання води або введення в роботу порожнього кухонного комбайна. Якщо це сталося, від'єднайте прилад від джерела живлення та дайте йому охолонути. Не наповнюйте ємність холодною водою для швидкого охолодження. Це може скоротити термін служби нагрівального елемента.
- Правильне встановлення кришки на прилад звільнить запобіжний замок, і прилад може бути ввімкнений.
- Не використовуйте запобіжник, який приводиться в дію кришкою, щоб вимкнути прилад!
- Не торкайтеся місць, де під час приготування їжі піднімається гаряча пара, оскільки існує ризик опіку.
- Використовуйте захисні рукавички або кухонний рушник під час роботи з контейнером і кришкою.
- Під час роботи не залишайте жодних предметів (наприклад, захисні рукавички, кухонні рушники) на кришці контейнера, які можуть призвести до блокування вентиляційних отворів для пари.
- Не переносьте прилад, коли він гарячий, оскільки нахилання може призвести до опіку.
- Не розміщуйте прилад поблизу або під предметами, які можуть бути пошкоджені паром, наприклад, стінами, кухонними шафами, сервантами, картинами, шторами, витік пари може пошкодити їх.
- Завжди наглядуйте за приладом під час приготування їжі!
- Завжди відключайте прилад від джерела живлення, якщо залишаєте його без нагляду.
- Контейнери не призначені для зберігання харчових продуктів. Після обробки помістіть їжу в іншу ємність, придатну для зберігання.

- Під час роботи приладу запобігайте контакту з ним домашніх тварин, рослин або комах.
- Після закінчення роботи та перед чищенням завжди вимикайте прилад і від'єднуйте його від джерела живлення, вийнявши вилку шнура живлення з електричної розетки.
- Цей прилад не призначений для використання на вулиці.
- Прилад не можна використовувати у вологому середовищі та в місцях з небезпекою пожежі або вибуху (приміщення, де зберігаються хімікати, паливо, мастила, газу, фарби та інші легкозаймисті або леткі матеріали).
- Перед приготуванням видаліть можливі пакети з їжі (наприклад, папір, поліетиленовий пакет тощо).
- Не перевищуйте максимальний час безперервної роботи – дивіться таблицю. Не виконуйте більше двох циклів поспіль. Зробіть перерву принаймні 15 хвилин, перш ніж продовжити.
- Встановлюючи або знімаючи чашу, не застосовуйте сильний тиск на ручку чаші. Не піднімайте та не переносьте кухонний комбайн за ручку чаші, але завжди використовуйте виїмки в нижній частині приводу!
- Не вставляйте та не виймайте вилку з розетки мокрими руками та не тягніть за шнур живлення!
- Ніколи не занурюйте моторний блок у воду та не мийте його в проточній воді!
- Виріб призначений для домашнього використання та подібного використання (у магазинах, офісах та подібних робочих місцях, у готелях, мотелях та інших житлових приміщеннях, у закладах, що надають розміщення зі сніданком). Він не призначений для комерційного використання!
- Використовуйте прилад у робочому положенні лише в місцях без ризику перевертання та на достатній відстані від джерел тепла (наприклад, обігрівача, плити, гриля тощо) та вологих поверхонь (наприклад, раковини, умивальники тощо).
- Використовуйте аксесуари, призначені для цієї моделі. Використання аксесуарів, що не рекомендовані виробником, може становити ризик для користувача.
- Не вставляйте аксесуари у будь-які отвори тіла.
- Не вмикайте прилад без інгредієнтів!
- Не знімайте аксесуари, коли моторний блок працює!
- Слідкуйте за тим, щоб кабель живлення не потрапляв між обертовими частинами приладу.
- **ПОПЕРЕДЖЕННЯ:** Коли кухонна машина перебуває в режимі холостого ходу, наприклад, лезо не торкається продуктів, вимкніть прилад і почекайте, доки продукти не опустяться.
- Перш ніж спорожнити контейнер для подрібнення, спочатку вийміть серповидний ніж.
- Якщо оброблена їжа починає прилипати до приладу (наприклад, до ножів, контейнера або кришки), вимкніть прилад і обережно очистіть аксесуари (наприклад, за допомогою лопатки).
- Ніколи не використовуйте прилад для будь-яких інших цілей, крім тих, що описані в цій інструкції з використання!
- Виробник не несе жодної відповідальності за пошкодження, спричинені неправильним використанням приладу та аксесуарів (наприклад, псування їжі, травмування лезом ножа, пожежа тощо), і гарантія не поширюється на прилад у разі недотримання наведених вище інструкцій з техніки безпеки.

КАБЕЛЬ ЖИВЛЕННЯ:

- Якщо шнур живлення приладу пошкоджений, його має замінити виробник, його технік з обслуговування або особа з аналогічною кваліфікацією.
- Завжди відключайте прилад від живлення, від'єднуючи шнур живлення від електричної розетки, якщо прилад залишається без нагляду, а також перед складанням, розбиранням або чищенням.
- Ніколи не використовуйте прилад, якщо шнур живлення або вилка живлення пошкоджені, якщо прилад працює неправильно, або якщо він впав на підлогу та був пошкоджений, або якщо він впав у воду.
- Шнур живлення не можна пошкоджувати гострими або гарячими предметами, відкритим вогнем, його не можна занурювати у воду або згинати через гострі краї. Ніколи не кладіть його на гарячі поверхні та не дозволяйте йому висіти з краю столу. Удари, спотикання або потягування за шнур живлення, наприклад, дітьми, можуть призвести до нахилу або падіння приладу і серйозних травм!
- Уникайте намотування шнура живлення навколо приладу, інакше термін служби шнура живлення скоротиться.
- Якщо вам необхідно використовувати подовжувач з обґрунтованих причин, він повинен бути непошкодженим і відповідати чинним стандартам.
- Регулярно перевіряйте стан шнура живлення приладу.

II. ОПИС ПРИЛАДУ (МАЛ. 1)

A – моторний блок

A1 – панель керування з дисплеєм

A2 – кришка

A3 – пробка

A4 – позначка

A5 – отвір для пари

A6 – запобіжний замок

A7 – шнур живлення

B – контейнер

B1 – ніж

B2 – прокладки (2 шт.)

B3 – гайка

B4 – кришка проти бризок

B5 – верхня кришка

C – ємність для приготування на парі / стерилізації

D – решітка

E – мірна чаша 300 мл

F – шпатель

G – щипці для дитячої пляшечки

III. ЕКСПЛУАТАЦІЯ

Зніміть весь пакувальний матеріал і вийміть прилад і аксесуари. Видаліть із приладу всю можливу клейку плівку, етикетки або папір. Перед першим використанням промийте деталі, які будуть контактувати з їжею, в гарячій воді з миючим засобом, ретельно промийте їх чистою водою і витріть до повного висихання або дайте їм висохнути. При правильній збірці і підключенні до блоку живлення дисплей загоряється і один раз лунає звуковий сигнал. Після цього кухонний комбайн автоматично переходить у режим очікування, індикатор горить постійно.

Панель керування і дисплей (мал. 3)

Дисплей можна перевертати вгору та вниз для «легшого» перегляду. Під час роботи хід виконання програми можна відстежувати на дисплеї. По мірі виконання програми значення встановленого часу поступово зменшується.

Кнопка	Функція
	Кнопка живлення. Використовується для переведення приладу в «Режим очікування» та вимкнення приладу. При натисканні лунає звуковий сигнал, і прилад вимикається.
	Кнопка СТАРТ / ПАУЗА використовується для запуску і призупинення програми.
	Кнопка подачі пари. Символ і цифри на дисплеї показують вибрану програму та її попередньо встановлений час 20 хв і вище інтенсивності пари  . Натисніть ще раз, щоб встановити нижчий рівень пари  . За допомогою кнопок +/- відрегулюйте час роботи від 1 до 30 хв.
	Кнопка змішування. Символ і цифри на дисплеї показують вибрану програму та її попередньо встановлену кількість циклів і більшу швидкість  . Натисніть ще раз, щоб знизити швидкість  . За допомогою кнопок +/- відрегулюйте кількість циклів від 1 до 5. Один цикл становить приблизно 13 секунд, коли прилад працює, і 2 секунди, коли він зупиняється.
	Кнопка підігріву. Символ і цифри на дисплеї показують обрану програму та її попередньо встановлений час 3 хв. За допомогою кнопок +/- відрегулюйте час роботи від 1 до 20 хв.
	Кнопка стерилізації. Символ і цифри на дисплеї показують вибрану програму та її попередньо встановлений час 8 хв. За допомогою кнопок +/- можна налаштувати час роботи від 1 до 30 хв.
	Кнопка для ручного регулювання часу приготування (збільшення значення), діапазону 1 - 30 хвилин (крок 1 хвилина) і 1 - 8 годин (крок 1 година).
	Кнопка ручного регулювання часу приготування (зменшення значення), діапазон 30 - 1 хвилина (1 крок 1 хвилина) і 8 - 1 година (1 крок 1 година).
	Кнопка підтримання температури. Символ і цифри на дисплеї показують вибрану програму та її попередньо встановлений час 1 годину. За допомогою кнопок +/- можна налаштувати час роботи від 1 до 8 годин.
Descaling 	Кнопка видалення накипу. Символ і цифри на дисплеї показують вибрану програму та її попередньо встановлений час 4 години. За допомогою кнопок +/- можна налаштувати час роботи в діапазоні від 2 до 8 годин.
	Символ = захист від нестачі води (наповніть резервуар 280 мл води).

Звукова та світлова сигналізація:

при підключенні шнура живлення до електромережі (1х звуковий сигнал),
при натисканні кнопки (1х звуковий сигнал), коли задана програма закінчується
(1х звуковий сигнал), коли води в резервуарі мало (1х «довгий» звуковий сигнал),
індикатор блимає, коли встановлюються відповідні значення програми або

активна функція ПАУЗА. Індикатор постійно світиться, коли відповідна програма активна.

Функція автоматичного вимкнення

коли задана програма буде завершена, якщо протягом приблизно 60 секунд не виконеться жодна операція в режимі очікування.

Обережно

- Якщо на дисплеї з'являються незвичайні символи, від'єднайте прилад від джерела живлення, а потім знову підключіть його.
- Залишки гарячої води можуть залишитися на внутрішній поверхні кришки, контейнера, кришці, решітці, мірній чаші! Гаряча вода також залишиться в резервуарі, навіть якщо інші частини вже охололи. Будьте обережні, щоб не травмуватися (не ошпаритися і не обпектися). Використовуйте відповідні захисні засоби (наприклад, рушник, рукавички).

Наповнення водою (мал. 2)

Зніміть кришку A2. Вийміть пробку A3 з резервуара для води, повернувши її на 90° і витягнувши. Наповніть резервуар чистою холодною питною водою. Не перевищуйте максимальну кількість води (тобто приблизно 280 мл), яка забезпечить виробництво пари протягом приблизно 20 хвилин. Помістіть назад на місце пробку і кришку.

Монтаж і демонтаж ножа (мал. 11)

Вставте прокладку B2 на ніж B1. Вставте ніж в отвір у контейнері та закріпіть його гайкою B3, яку ви затягуєте з достатньою силою. Виймайте ніж зворотним способом.

Обережно

- Прокладка повинна бути правильно орієнтована (тобто велика площа в сторону ножа, скіс в сторону контейнера), дивіться подробиці на мал. 11.
- Перевірте, чи ніж надійно закріплений і чи немає витоків.
- У всіх режимах роботи ніж завжди залишається в контейнері B.

Встановлення і зняття кришки (мал. 4)

Міцно візьміться за кришку та поверніть її проти годинникової стрілки, доки фіксуючий язичок не зафіксується в замку запобіжного пристрою. Приділіть цій операції особливу увагу. Тепер кришка закріплена в правильному положенні, і мотор може працювати. Зніміть кришку протилежним способом.

Наступні види обробки слід розглядати як приклади, щоб показати можливості різних видів переробки харчових продуктів. Час обробки їжі коливається від секунд до хвилин. Вибирайте кількість їжі, яку потрібно обробити, так, щоб не було перевищено максимальну ємність контейнерів, позначену лінією. Більшу кількість їжі необхідно розділити на кілька порцій і безперервно перевіряти вміст контейнерів. Ми рекомендуємо час від часу переривати роботу, вимикати прилад і видаляти всі продукти, які прилипли до аксесуарів.



Режим приготування на парі

Програма призначена для приготування страв на парі. Зберіть кухонний комбайн відповідно до мал. 5. Помістіть подрібнені інгредієнти в ємність. Виберіть відповідну програму, за потреби відрегулюйте потрібний час та інтенсивність подачі пари (див. таблицю). Після закінчення часу приготування лунає звуковий сигнал, а кухонний комбайн автоматично вимикається через 10 хвилин (тобто дисплей і світловий сигнал гаснуть). Тепер їжу можна вийняти з контейнера (мал. 10). Якщо вам потрібно приготувати два продукти одночасно, дотримуйтесь процедури, показаної на малюнку 6.

Кількість їжі та час її обробки

Продукт	Час готування (хв.)*	Продукт	Час готування (хв.)*
Яблуко	5	Порей	15
Апельсин	10	Цибуля	15
Персик	10	Горох	20
Груша	5	Перець	15
Ананас	15	Картопля	20
Слива	10	Гарбуз	15
Спаржа	10	Шпинат	15
Брокколи	20	Батат	15
Морква	15	Помідор	15
Кучерява капуста	15	Ріпа	15
Селера	15	Курка, яловичина, баранина, свинина і т.п.	20
Кабачки	15		
Фенхель	15	Лосось, морський язик, тріска, форель	15
Зелена квасоля	20		

* Тривалість приготування на парі може бути різною. Приблизний час стосується інгредієнтів, нарізаних кубиками до 2 см і загальною вагою 300 г.

Рекомендації

- Нижча інтенсивність пари призначена, наприклад, для кабачків, помідорів, фруктів, вища інтенсивність пари призначена, наприклад, для картоплі, моркви, м'яса.
- Перед вживанням переконайтеся, що їжа була достатньо приготовлена. Якщо їжа недостатньо приготовлена, продовжуйте готувати. У той же час перевірте і, якщо необхідно, додайте достатню кількість води в резервуар



Режим змішування

Програма призначена для змішування інгредієнтів. Зберіть кухонний комбайн відповідно до мал. 7.

Помістіть нарізані свіжі або приготовані інгредієнти в ємність в максимальній кількості 300 мл. Виберіть відповідну програму, за необхідності відрегулюйте бажаний час змішування та швидкість (див. таблицю). Після закінчення часу лунає звуковий сигнал, і кухонний комбайн автоматично вимикається через 10 хв (тобто дисплей і світловий сигнал гаснуть). Тепер їжу можна вийняти з контейнера.

Рекомендації

- Попередньо наріжте більші шматки їжі на кубики приблизно 2 x 2 x 2 см.
- Якщо необхідно, вимкніть прилад, зніміть кришку, за допомогою лопатки перемішайте інгредієнти, видаліть деякі інгредієнти або додайте інші інгредієнти, які ви хочете змішати (наприклад, воду для пюре або інші варені інгредієнти, такі як рис або макарони).
- Якщо результат вас не влаштовує, додайте трохи рідини.
- Нижня швидкість призначена для досягнення пюре з невеликими шматочками інгредієнтів, більш висока швидкість призначена для досягнення однорідного пюре.
- Ніколи не використовуйте серповидний ніж для нарізання надмірно твердих продуктів! Ніж дуже швидко затупиться. Якщо їжа занадто тверда, попередньо замочіть її, особливо у випадку з менш розсипчастим печивом, яке не слід додавати безпосередньо в суміш.
- Чим довше ви обробляєте їжу, тим одноріднішим буде результат.
- Якщо ви подрібнюєте тверді/липкі інгредієнти, працюйте коротко. Це пов'язано з тим, що подрібнювач надмірно нагрівається, розм'якшує інгредієнти та може призвести до їх затвердіння.
- Перед подачею на стіл переконайтеся, що змішане дитяче харчування має правильну консистенцію. За інформацією про те, яка консистенція підходить в різному віці, зверніться до літератури або до свого педіатра.



Режим стерилізації

Ця програма призначена для стерилізації різного кухонного приладдя. Зберіть кухонний комбайн відповідно до мал. 8. Помістіть предмети для стерилізації в контейнер (рекомендований максимальний об'єм дитячої пляшечки – 250 мл). Виберіть відповідну програму, при необхідності відрегулюйте бажаний час (див. таблицю). Після закінчення часу подається звуковий сигнал, і кухонний комбайн автоматично вимикається через 10 хвилин (тобто дисплей і світловий сигнал гаснуть). Видаляйте предмети щипцями.

Рекомендації

- Дитяча пляшечка з широким горлом: не затягуйте соску та ковпачок на дитячій пляшечці.
- Дитяча пляшечка з класичним отвором: соску покладіть на кільце на шийку дитячої пляшечки навпаки, тобто «догори дригом».



Режим підігріву (розморожування)

Ця програма призначена для підігріву вже готового «дитячого» харчування. Зберіть кухонний комбайн, як показано на малюнку 9. Помістіть ємність із їжею, яку ви хочете нагріти, у контейнер.

Виберіть відповідну програму, за потреби відрегулюйте час (див. таблицю). Після закінчення часу лунає звуковий сигнал, і кухонний комбайн автоматично вимикається через 10 хвилин (тобто дисплей і світловий сигнал гаснуть). Вийміть ємність з їжею за допомогою щипців.

Тип пляшки	Пластикова										Скляна			
Ємність (мл)	30	60	90	120	150	180	210	240	270	300	100	130	200	250
Час розігріву / нагрівання (хв.) *	5	5	6	6	7	7	7	7	7	8	5	5	6	6
Час розігріву / нагрівання (хв.) **	6	6	6	7	7	8	8	8	8	9	5	6	6	7
Час розморожування (хв.) ***	10	12	12	13	14	14	15	15	15	16	13	14	15	16

* Діє при початковій кімнатній температурі 22°C і температурі води (100 мл) в баку 22°C,

** Діє при початковій температурі 5°C,

*** Діє при початковій температурі -18°C.

Обережно

- Вміст дитячих пляшечок і дитячого харчування необхідно перемішувати або струшувати, а температуру (в ідеалі 37°C) необхідно перевіряти перед вживанням, щоб запобігти опікам.



Режим підтримання температури

Ця програма призначена для підтримання готових страв теплими. Зберіть прилад, як показано на мал. 5. Помістіть їжу, яку потрібно тримати в теплі, у контейнер або мірну чашу. Виберіть період роботи. Функція увімкнеться протягом 5 секунд. Після закінчення встановленого часу лунає звуковий сигнал і підтримання температури припиняється. Кухонний комбайн автоматично вимикається через 10 хвилин. Тепер їжу можна вийняти з контейнера (мал. 10).

Обережно

- Ніколи не залишайте готову їжу в кухонному комбайні на функції утримання температури довше, ніж це суворо необхідно. Їжа може почати псуватися.
- Не використовуйте функцію підтримки тепла для повторного розігріву їжі.

Descaling



Режим видалення накипу

Програма призначена для чищення кухонного комбайна (тобто видалення накипу). Періодично, раз в 1-4 тижні, або при помітному збільшенні часу готування на парі, необхідно проводити очищення системи від кальцієвих і мінеральних відкладень, які містяться в питній воді. Ці відкладення можна видалити за допомогою лимонної або оцтової кислоти. Не використовуйте таблетки для видалення вапняного нальоту або декальцинації! Зберіть кухонний комбайн, як показано на мал. 12.

Насипте в резервуар приблизно 15 г лимонної кислоти або налейте 1/2 склянки білого оцту (6% оцтової кислоти) і додайте 150 мл води. Виберіть програму видалення накипу, за потреби відрегулюйте час (див. таблицю). Після закінчення часу лунає звуковий сигнал і кухонний комбайн автоматично вимикається через 10 хвилин (тобто дисплей і світловий сигнал гаснуть). Після цього вилийте суміш і кілька разів промийте резервуар і аксесуари чистою питною водою, щоб видалити залишки миючого засобу. У разі дуже сильних забруднень можна повторити всю процедуру. Перед повторним використанням кухонного комбайна рекомендуємо зробити один цикл пароварки без інгредієнтів, щоб видалити залишки запаху.

IV. ВИРІШЕННЯ ПРОБЛЕМ

Проблема	Причина	Рішення
Прилад не запускається	Шнур живлення не підключено	Перевірте шнур живлення, вилку та розетку
	Чаша для змішування та кришка встановлені неправильно	Перевірте та закріпіть чашу для змішування та кришку в правильному положенні, щоб розблокувати запобіжний замок
	У резервуарі для води немає води	Налийте воду в резервуар для води
Пара видає дивний запах	Брудна вода або тривале перебування води в резервуарі	Очистіть резервуар для води та прилад, налейте чисту воду
Пари замало	Забгато накипу в резервуарі для води та приладі	Очистіть резервуар для води та прилад
Рідина витікає через дно ємності для змішування	Погано закріплений ніж	Затягніть гайку з достатньою силою
	Ущільнювач зношений, пошкоджений або неправильно встановлений	Зніміть ущільнювач відповідно до мал. 2. Використовуйте нові компоненти того ж типу.
Прилад перестає працювати	Ніж заблокований твердими інгредієнтами	Вимкніть прилад, видаліть інгредієнти, які блокували ніж, а потім продовжуйте роботу

V. ЧИЩЕННЯ ТА ОБСЛУГОВУВАННЯ (МАЛ. 13)

Перед будь-яким технічним обслуговуванням від'єднайте прилад від джерела живлення, вийнявши вилку шнура живлення з розетки! Очищайте пароварку тільки після того, як вона охолоне! Очищайте прилад після кожного використання. Не використовуйте грубі та агресивні миючі засоби! Очистіть корпус А м'якою вологою тканиною та м'яким миючим засобом. Вимийте інші аксесуари відразу

після використання в гарячій воді з додаванням невеликої кількості миючого засобу, промийте чистою водою і витріть до повного висихання (можна також використовувати посудомийну машину). Будьте дуже обережні при чищенні серповидного ножа В1, бо ножі дуже гострі. Слідкуйте за тим, щоб ріжучі кромки ножів не стикалися з твердими предметами, які затупляють їх і тим самим знижують їх ефективність. Деякі харчові продукти можуть забарвлювати аксесуари, але це ніяк не впливає на роботу приладу і не є приводом для претензій. Таке забарвлення зазвичай з часом зникає. Ніколи не сушіть пластикові деталі над джерелом тепла (наприклад, обігрівачем, плитою, радіатором). Якщо шнур живлення забруднений, протріть його вологою ганчіркою. Перед зберіганням переконайтеся, що прилад та всі його частини охололи та висохли. Подбайте про те, щоб сполучні поверхні та ущільнювальні елементи були функціональними. Зберігайте прилад після чищення в сухому, захищеному від пилу та безпечному місці, недоступному для дітей та недієздатних людей. Якщо ущільнювач В2 зносився або пошкоджений, замініть його на новий (аналогічного типу).

Технічне обслуговування, яке вимагає втручання у внутрішні частини приладу, має виконуватися професійним сервісом! Невиконання інструкцій виробника призведе до втрати права на гарантійний ремонт! Інформацію щодо гарантійного ремонту виробу ви можете знайти на сайті www.eta.ua

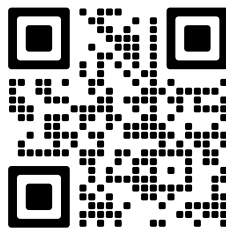

VI. ОХОРОНА НАВКОЛИШНЬОГО СЕРЕДОВИЩА



Якщо дозволяють розміри, на всіх деталях є етикетки матеріалів, що використовуються для виготовлення упаковки, комплектуючих і аксесуарів, а також їх переробки. Символи, зазначені на виробі або в супровідній документації, означають, що використані електричні чи електронні вироби не можна утилізувати разом із побутовими відходами. Для належної утилізації продукту здайте його в спеціальні місця збору, де він буде безкоштовно прийнятий. Відповідна утилізація продукту може допомогти зберегти цінні природні ресурси та запобігти можливим негативним впливам на навколишнє середовище та здоров'я людей, які можуть бути можливими наслідками неправильної утилізації відходів. За більш детальною інформацією звертайтеся до місцевих органів влади або в найближчий пункт збору. За неналежну утилізацію цього типу відходів можуть бути накладені штрафи відповідно до національного законодавства. Якщо прилад має бути виведений з експлуатації назавжди, після відключення його від джерела живлення рекомендується відрізати шнур живлення, і таким чином його не можна буде використовувати знову.

VII. ТЕХНІЧНІ ХАРАКТЕРИСТИКИ

Напруга (В) / Потужність (Вт) вказані на етикетці приладу.

Об'єм контейнера (мл): 900

Вага моторного блоку (кг): близько 1,42









Клас захисту приладу: I.

Вхід у вимкненому режимі: < 0,50 Вт

Рівень шуму: 80 дБ(А)

Виробник залишає за собою право змінювати технічні характеристики та аксесуари для відповідних моделей.

ПОПЕРЕДЖЕННЯ ТА СИМВОЛИ, ЩО ВИКОРИСТОВУЮТЬСЯ НА ПРИЛАДІ, УПАКОВЦІ АБО В ІНСТРУКЦІЇ З ЕКСПЛУАТАЦІЇ:

	HOUSEHOLD USE ONLY. DO NOT IMMERSE IN WATER OR OTHER LIQUIDS. ТІЛЬКИ ДЛЯ ПОБУТОВОГО ВИКОРИСТАННЯ. НЕ ЗАНУРЮЙТЕ У ВОДУ ЧИ ІНШІ РІДИНИ.
	CAUTION DO NOT OPEN THE TANK LID WHEN IT IS IN OPERATION! УВАГА: НЕ ВІДКРИВАЙТЕ КРИШКУ РЕЗЕРВУАРА ПІД ЧАС ЙОГО РОБОТИ!
	TO AVOID DANGER OF SUFFOCATION, KEEP THIS PLASTIC BAG AWAY FROM BABIES AND CHILDREN. DO NOT USE THIS BAG IN CRIBS, BEDS, ARRANGES OR PLAYPENS. THIS BAG IS NOT A TOY.
	ЩОБ УНИКНУТИ НЕБЕЗПЕКИ ЗАДУХИ, ЗБЕРІГАЙТЕ ПОЛІЕТИЛЕНОВИЙ ПАКЕТ ПОДАЛІ ВІД НЕМОВЛЯТ І ДІТЕЙ. НЕ ВИКОРИСТОВУЙТЕ ПАКЕТ У ЛЮЛЬКАХ, ЛІЖЕЧКАХ, КОЛЯСКАХ АБО МАНЕЖАХ. ПОЛІЕТИЛЕНОВИЙ ПАКЕТ - НЕ ІГРАШКА.
	Символ застереження
	Не допускається викидати прилад разом з побутовими відходами
	Будь ласка, прочитайте інструкцію з експлуатації
	ПОПЕРЕДЖЕННЯ: ГАРЯЧА ПОВЕРХНЯ. ВІД ДОТИКУ ДО ГАРЯЧИХ ЧАСТИН МОЖУТЬ ВИНИКНУТИ ОПІКИ. БУДЬТЕ ОБЕРЕЖНІ ПРИ ПОВОДЖЕННІ!
	ПОПЕРЕДЖЕННЯ: Гаряча пара! Будьте обережні з парю
	Розблоковано
	Заблоковано

eta

© DATE 03/07/2024

e.č. 27/2024

**Výrobce / Výrobca / Producer /
Gyártó / Producent / Hersteller:**

ETA a. s., náměstí Práce 2523, 760 01 Zlín, CZ
info@eta.cz

