

Robotický vysávač 2 v 1 se smart aplikací • NÁVOD K OBSLUZE **CZ** 4-19

Robotický vysávač 2 v 1 so smart aplikáciou • NÁVOD NA OBSLUHU **SK** 20-35

Robot vacuum cleaner 2 in 1 with smart application • USER MANUAL **EN** 36-51

Robot porszívó 2 az 1-ben intelligens alkalmazással • HASZNÁLATI ÚTMUTATÓ **HU** 52-67

Odkurzacz automatyczny 2 w 1 z aplikacją smart • INSTRUKCJA OBSŁUGI **PL** 68-83

Staubsaugerroboter 2 in 1 mit Smart-App • BEDIENUNGSANLEITUNG **DE** 84-99

Ergo



CZ – ROBOTICKÝ VYSAVAČ 2 V 1 SE SMART APLIKACÍ

1. BEZPEČNOSTNÍ POKYNY	4
2. POUŽITÍ	7
3. SOUČÁSTI VÝROBKU	8
4. PŘÍPRAVA K POUŽITÍ	11
5. POUŽÍVÁNÍ VYSAVAČE	12
6. APLIKACE ETA SMART	15
7. ÚDRŽBA VYSAVAČE	15
8. ŘEŠENÍ PROBLÉMŮ	17
9. TECHNICKÁ SPECIFIKACE	17
10. EKOLOGIE	19

SK – ROBOTICKÝ VYSÁVAČ 2 V 1 SO SMART APLIKACIOU

1. BEZPEČNOSTNÉ POKYNY	20
2. POUŽITIE	23
3. SÚČASTI VÝROBKU	24
4. PŘÍPRAVA NA POUŽITIE	27
5. POUŽÍVANIE VYSÁVAČA	28
6. APLIKÁCIA ETA SMART	31
7. ÚDRŽBA VYSÁVAČA	31
8. RIEŠENIE PROBLÉMOV	33
9. TECHNICKÁ ŠPECIFIKÁCIA	33
10. EKOLÓGIA	35

EN – ROBOT VACUUM CLEANER 2 IN 1 WITH SMART APPLICATION

1. GENERAL SAFETY INSTRUCTIONS	36
2. APPLICABILITY	39
3. PRODUCT COMPONENTS	40
4. PREPARATION FOR USE	43
5. VACCUM CLEANER USE	44
6. APPLICATION ETA SMART	47
7. VACUUM CLEANER MAINTENANCE	48
8. PROBLEMS SOLUTIONS	49
9. TECHNICAL SPECIFICATION	49
10. ENVIRONMENTAL PROTECTION	51

HU – ROBOT PORSZÍVÓ 2 AZ 1-BEN INTELLIGENS ALKALMAZÁSSAL

1. BIZTONSÁGI ELŐÍRÁSOK	52
2. ALKAMAZHATÓSÁG	55
3. A TERMÉK ALKOTÓRÉSZEI	56
4. HASZNÁLATI ELŐKÉSZÍTÉS	59
5. A PORSZÍVÓ HASZNÁLATA	60
6. ETA SMART ALKALMAZÁS	63
7. A PORSZÍVÓ KARBANTARTÁSA	63
8. PROBLÉMA-MEGOLDÁS	65
9. MŰSZAKI SPECIFIKÁCIÓ	65
10. ÖKOLÓGIA	66

PL – ODKURZACZ AUTOMATYCZNY 2 W 1 Z APLIKACJĄ SMART

1. WSKAZÓWKI BEZPIECZEŃSTWA	68
2. ZASTOSOWANIA	71
3. CZĘŚCI WYROBU	72
4. PRZYGOTOWANIE DO UŻYCIA	75
5. UŻYWANIE ODKURZACZA	76
6. APLIKACJA ETA SMART	79
7. UTRZYMANIE ODKURZACZA	79
8. ROZWIĄZYWANIE PROBLEMÓW	81
9. SPECYFIKACJA TECHNICZNA	81
10. EKOLOGIA	83

DE – STAUBSAUGERROBOTER 2 IN 1 MIT SMART-APP

1. SICHERHEITSAUWEISUNGEN	84
2. VERWENDUNG	87
3. PRODUKTTEILE	88
4. VORBEREITUNG VOR DEM EINSATZ DES STAUBSAUGERS	91
5. BETRIEB	92
6. APPLIKATION FÜR ETA SMART	95
7. WARTUNG	95
8. PROBLEME LÖSEN	97
9. TECHNISCHE DATEN	97
10. ÖKOLOGIE	99

Obrázky jsou pouze ilustrační / Obrázky sú len ilustračné / Product images are for illustrative purposes only / Illusztratív képek / Zdjęcia służą wyłącznie jako ilustracja / Die aufgeführten Abbildungen dienen nur zur Illustration.

eta 2218

Ergo

NÁVOD K OBSLUZE

Vážený zákazníku, děkujeme Vám za zakoupení našeho produktu. Tento návod spolu s pokladním dokladem a podle možnosti i s obalem a vnitřním obsahem obalu dobře uschovejte.

Tip

Pro prvotní spárování vysavače s Vaší domácí Wifi sítí pomocí aplikace "ETA SMART" navštivte naše webové stránky <http://eta.cz/robot/>.

1. BEZPEČNOSTNÍ POKYNY



- Instrukce v návodu považujte za součást spotřebiče a postupte je jakémukoliv dalšímu uživateli spotřebiče.
- Zkontrolujte, zda údaj na typovém štítku odpovídá napětí ve Vaší elektrické zásuvce.
- Tento spotřebič mohou používat děti ve věku 8 let a starší a osoby se sníženými fyzickými či mentálními schopnostmi nebo nedostatkem zkušeností a znalostí, pokud jsou pod dozorem nebo byly poučeny o používání spotřebiče bezpečným způsobem a rozumí případným nebezpečím. Děti si se spotřebičem nesmějí hrát. Čištění a údržbu prováděnou uživatelem nesmějí provádět děti bez dozoru.
- Jestliže je napájecí přívod u adaptéru poškozen, musí být nahrazen výrobcem, jeho servisním technikem nebo podobně kvalifikovanou osobou, aby se tak zabránilo vzniku nebezpečné situace.
- Před výměnou příslušenství nebo přístupných částí, které se při používání pohybují, před montáží a demontáží, před čištěním nebo údržbou, spotřebič vypněte.
- Nikdy spotřebič nepoužívejte, pokud má poškozený adaptér, pokud nepracuje správně, upadl na zem a poškodil se nebo spadl do vody. V takových případech zanechte spotřebič do odborného servisu k prověření jeho bezpečnosti a správné funkce.
- Jestliže je adaptér tohoto spotřebiče poškozen, musí být opraven výrobcem, jeho servisním technikem nebo podobně kvalifikovanou osobou, aby se tak zabránilo vzniku nebezpečné situace.
- **UPOZORNĚNÍ:** Pro dobíjení akumulátoru používejte pouze síťový adaptér dodaný s tímto přístrojem.
- Spotřebič musí být napájen pouze bezpečným malým napětím odpovídajícím značení spotřebiče.
- Výrobek je určen pouze pro použití v domácnostech a podobné účely (v obchodech, kancelářích a podobných pracovištích, v hotelích, motelech a jiných obytných prostředích, v podnicích zajišťujících nocleh se snídaní)! Není určen pro komerční použití!









- **Vysavač nikdy neponořujte do vody (ani částečně)!**
- Vysavač nenechávejte vystavený povětrnostním vlivům (**děšť, mráz, přímé sluneční záření** atd.).
- Nevysávejte ostré předměty (např. **sklo, střepy**), horké, hořlavé, výbušné předměty (např. **popel, hořící zbytky cigaret, benzín, ředidla a aerosolové výpary**), ale ani maziva (např. **tuky, oleje**), žíravé prostředky (např. **kyseliny, rozpouštědla**). Vysátím těchto předmětů může dojít k poškození filtrů, popř. vysavače.
- Aby se zajistila bezpečnost a správná funkčnost přístroje, používejte jen originální náhradní díly a výrobcem schválené příslušenství.
- Spotřebič nikdy nepoužívejte pro žádný jiný účel, než pro který je určen a popsán v tomto návodu!
- Zabezpečte prosím spáry a mezery na podlahách (např. u přechodových lišt) aby nedocházelo k poškozování rotačních kartáčů. Tyto spáry mohou také omezit vysavač zaseknutím štětin kartáče do tohoto prostoru.
- Vysavač nelze použít na koberci, jehož délka vlasu je více než 1 cm. Vysavač zároveň nemusí správně fungovat na některých druzích tmavých koberců, které svým povrchem "matou" senzory a mohou způsobit chaotický pohyb vysavače, případně na daný povrch nenajede. Vysavač dokáže přejet přechodové lišty a prahy do cca 2 cm.
- Pokud se spotřebič delší dobu nepoužívá, odpojte nabíjecí stanici od elektrického napájení. **Vysavač vypněte a povysuňte mimo kontakty nabíjecí stanice.** Tím zabráníte vybíjení vysavače. Síťový adaptér používejte pouze v místnosti.
- Při nabíjení akumulátoru je síťový adaptér teplý, což je naprosto normální stav.
- Nedobíjejte akumulátor, ze kterého uniká elektrolyt.
- Kontakty akumulátoru nebo síťového adaptéru nespojujte! Pokud akumulátor nepoužíváte, držte jej z dosahu kovových předmětů, jako jsou kancelářské sponky, mince, klíče, hřebíky, šroubky nebo další drobné kovové předměty, které mohou způsobit zkratování svorek akumulátoru. Vzájemné zkratování svorek akumulátoru může způsobit popáleniny nebo požár.
- Udělejte opatření, která zabrání vysavači přerušení úkladu:
 - Umístěte na bezpečné místo předměty, které se dají snadno převrhnout (např. vázy).
 - Zabezpečte okraje koberců.
 - Vísící ubrusy a záclony by se neměly dotýkat země.
 - Hořlavé předměty musí být umístěny dále od zdroje ohně.
 - Volně položené přívodní kabely srovnejte či zabezpečte proti kolizi s vysavačem.
 - Posbírejte noviny, knihy, časopisy a větší kusy papíru rozházené po zemi.
- Hlavní kartáč a zásobník na nečistoty musí být správně nainstalován.
- Senzory proti pádu před použitím vyčistěte.
- Pokud požadujete úklid v jedné místnosti, zavřete všechny související dveře.
- Vysavač potřebuje pro úklid pod nábytkem minimálně 8 cm na výšku volného prostoru, aby nedošlo k jeho zachycení, či uvíznutí.
- Nedovolte, aby vysavač spadnul. Pokud by k tomu došlo, spusťte vysavač a sledujte jeho pohyb pro kontrolu, zda je všechno v pořádku. Tato kontrola je důležitá pro následný úklid bez Vaší přítomnosti.
- Pokud akumulátor teče, okamžitě jej vyměňte, v opačném případě může poškodit spotřebič.
- Pamatujte na to, že se robot pohybuje sám od sebe. Při chůzi v prostoru pohybu robota buďte tedy opatrní a nešlápněte na něj!
- Udržujte baterie mimo dosah dětí a nespovědných osob. Osoba, která spolkne baterie, musí okamžitě vyhledat lékařskou pomoc.
- Vybité baterie a akumulátor zlikvidujte vhodným způsobem (viz odst. **10. EKOLOGIE**).





- Případné texty v cizím jazyce a obrázky uvedené na obalech, nebo výrobku, jsou přeloženy a vysvětleny na konci této jazykové mutace.
- Výrobce neodpovídá za škody způsobené nesprávným používáním spotřebiče
- a příslušenství a není odpovědný ze záruky za spotřebič v případě nedodržení výše uvedených bezpečnostních upozornění. Za nesprávné používání spotřebiče se mj. považuje nedodržování pravidelné výměny či údržby veškerých filtrů.

Bezdrátové spojení a kompatibilita

- Společnost ETA nemůže být žádným způsobem zodpovědná za jakékoliv náhodné, nepřímé nebo následné škody, ani za ztráty dat či ztráty způsobené únikem informací během komunikace prostřednictvím bezdrátových technologií.
- Úspěšnou bezdrátovou komunikaci nelze 100% zaručit u všech Smart zařízení a Wifi sítí (routerů). Vzhledem k rozmanitosti přístrojů na trhu mohou nastat případy, kdy charakter či specifikace daného Smart zařízení či Wifi sítě (routeru) znemožňuje připojení, případně je nějakým způsobem narušeno. Úspěšnost bezdrátové komunikace prostřednictvím Wifi sítě dále také ovlivňuje řada faktorů včetně hardwarové a softwarové konfigurace. Spojení mezi robotem a vaší Wifi sítí může být také negativně ovlivněno okolními Wifi sítěmi, které mohou být naladěny na stejný kanál a tím narušovat spojení (např. na sídlišťích, v bytových domech atp.). Tyto skutečnosti nejsou důvodem k reklamaci spotřebiče.

Aplikace je vlastněna a provozována společností ETA a.s. (dále jen „Výrobce“).
Při registraci do aplikace předává zákazník osobní údaje Výrobci, který se stává správcem osobních údajů. Aplikace a s tím spojená ochrana osobních údajů se řídí podmínkami a zásadami ochrany osobních údajů Výrobce, které jsou zákazníkovi dostupné při registraci do aplikace.

	<p>Pouze autorizovaný servis je oprávněn provádět opravy nebo úpravy tohoto výrobku, jinak neodborné zacházení může způsobit požár, úraz elektrickým proudem nebo poranění.</p>		<p>Nepoužívejte žádnou jinou nabíjecí stanici včetně přiloženého síťového adaptéru než ten, který je součástí tohoto výrobku.</p>
	<p>Nikdy se nedotýkejte napájecího adaptéru mokrou rukou - může dojít k úrazu elektrickým proudem.</p>		<p>Neohýbejte nadměrně přívodní kabel nebo ho nezatěžujte, mohlo by to způsobit jeho poškození, požár či úraz elektrickým proudem.</p>
	<p>Vysavač nepoužívejte venku, mohlo by dojít k poškození vysavače.</p>		<p>Zamezte styku výrobku s cigaretami, zapalovači, sirkami nebo jinými tepelnými zdroji nebo hořlavými materiály.</p>
	<p>Vysavače nepoužívejte v komerčních prostorách, mohlo by dojít k poškození nadměrným používáním.</p>		<p>Před použitím odstraňte všechny snadno zničitelné předměty (vč. předmětů s vysokou odrazovou vlastností, látky, skleněné lahve, atd.), mohlo by dojít k poškození těchto předmětů či omezení funkce vysavače.</p>

	Přívodní konektor adaptéru do nabíjecí stanice zcela zasuňte, jinak by mohlo dojít k úrazu el. proudem, zkratu, či požáru.		Na vysavač nestoupejte ani nesedejte, mohlo by dojít k poškození vysavače či ke zranění.
	Nevysávejte vodu ani jiné tekutiny, mohlo by dojít k poškození vysavače.		Vysavač nepoužívejte na malých stolcích a židlích či na malém prostoru, mohlo by dojít k poškození vysavače.

2. POUŽITÍ

Zařízení je určeno k použití doma, v hotelových pokojích a malých kancelářích. Je vhodné k čištění různých koberců s krátkým vlasem, dřevěných podlah, tvrdých podlah, keramických dlaždic atd.

Jelikož se vysavač pohybuje volně v prostoru Vaší domácnosti, tak je nutné prostředí přizpůsobit této skutečnosti. Před použitím z podlahy odstraňte všechny nežádoucí předměty (**natažené kabely, pohozené oblečení, papíry, sáčky** apod.), které by mohly bránit pohybu vysavače nebo naopak křehké předměty (např. skleněné a keramické vázy), které by vysavač mohl svým pohybem poškodit.

Budete-li vysavač používat ve vícepatrové domácnosti, doporučuje se společně s vysavačem přenášet mezi jednotlivými patry i nabíjecí stanici.

3. SOUČÁSTI VÝROBKU

3.1 OBSAH BALENÍ

Položka	Popis	Označení	Množství	Obj. kód
	Robotický vysavač	A	1	-
	Nabíjecí stanice	C	1	ETA221800290
	Dálkový ovladač	E	1	ETA221800350
	Napájecí adaptér	D	1	ETA221800320
	Mopovací nástavec	F	1	ETA221800190
	Mop	F1	2	ETA221800300
	Postranní kartáčky (2 instalované ve vysavači)	A7	2+2	ETA221800130
	Hlavní kartáč	A8	1	ETA221800180
	Kryt hlavního kartáče	A9	1	ETA221800210
	Magnetická páska	G	1	ETA221800340
	Zásobník na nečistoty 2v1	B	1	ETA221800160
	HEPA filtr (1 instalovaný ve vysavači)	B4	1+1	ETA221800310
	Pěnový filtr (1 instalovaný ve vysavači)	B5	1+1	
	Baterie AAA	I	2	-
	Akumulátor	-	1	ETA221800240
	Čistící kartáček	H	1	ETA221800330

3.2 ROBOTICKÝ VYSAVAČ

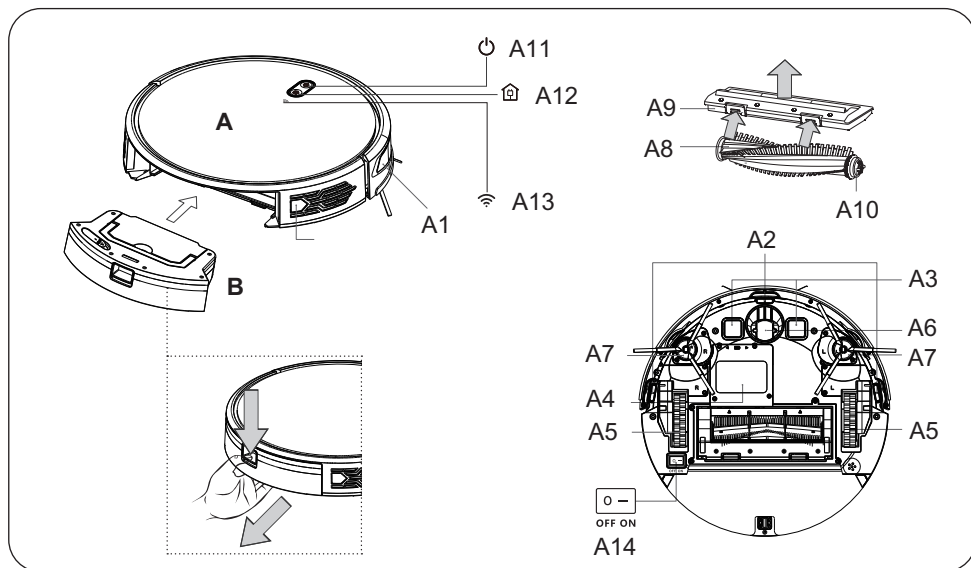

A – Robotický vysavač

- A1 – Přední nárazník
- A2 – Senzory proti pádu ze schodů
- A3 – Nabíjecí kontakty
- A4 – Kryt prostoru pro akumulátor
- A5 – Pohonná kola (levé/pravé)
- A6 – Přední kolo
- A7 – Postranní kartáčky
- A8 – Hlavní kartáč
- A9 – Kryt hlavního kartáče

A10 – Ložisko

- A11 – Tlačítko ZAP. /VYP. /AUTO / STOP (PAUZA)
- A12 – Tlačítko NABÍJENÍ / STOP (PAUZA) / LOKÁLNÍ úklid
- A13 – Kontrolka Wifi
- A14 – Hlavní spínač

B – Zásobník na nečistoty 2v1

3.3 ZÁSOBNÍK NA NEČISTOTY 2v1

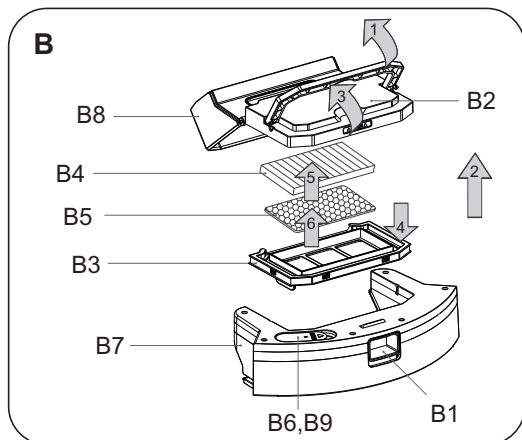

B – Zásobník na nečistoty 2v1

- B1 – Tlačítko pro otevření zásobníku na nečistoty
- B2 – Víko zásobníku na nečistoty
- B3 – Kryt filtrů
- B4 – HEPA filtr
- B5 – Pěnový filtr
- B6 – Nalévací otvor
- B7 – Zásobník na vodu
- B8 – Zásobník na suché nečistoty
- B9 – Zátka nalévacího otvoru

3.4 NABÍJECÍ STANICE

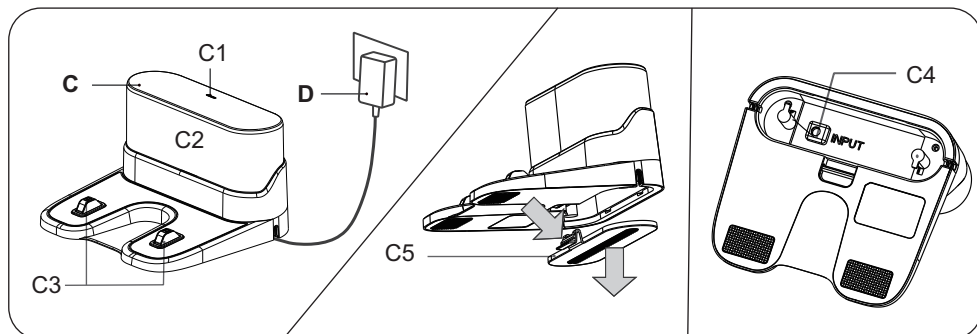

C – Nabíjecí stanice

C1 – Kontrolka provozu
C2 – Signalizační plocha
C3 – Nabíjecí kontakty

C4 – Konektor pro připojení adaptéru

C5 – kryt

D – Napájecí adaptér

3.5 DÁLKOVÝ OVLADAČ

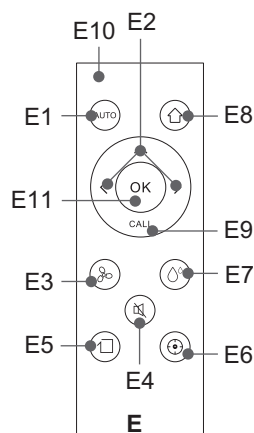

E – Dálkový ovladač

E1 – Tlačítko ZAP. /VYP. /AUTO (automatický úklid) / STOP (PAUZA)

E2 – Směrová tlačítka pro manuální ovládání (VPŘED / VPRAVO/ VLEVO)

E3 – Tlačítko pro nastavení úrovně sacího výkonu

E4 – Tlačítko zapnutí/vypnutí hlasových upozornění

E5 – Tlačítko pro úklid podél stěn

E6 – Tlačítko pro lokální úklid

E7 – Tlačítko pro nastavení intenzity vlhčení

E8 – Tlačítko pro návrat do nabíjecí stanice

E9 – Tlačítko ohlášení pozice robota

E10 – Světelná kontrolka stisknutí tlačítka

E11 – Tlačítko OK PAUZA/POKRAČOVAT

Upozornění k dálkovému ovladači

- Nepoužívejte rozdílné typy baterií. Nepoužívejte spolu ani použité a nové baterie.
- Baterie, které k tomu nejsou určeny, se nesmějí nabíjet.
- Akumulátorové baterie se musí před nabíjením vyjmout ze spotřebiče.
- Pokud spotřebič nebudete dlouhodobě používat, vyjměte z něj baterie.
- Napájecí svorky se nesmějí zkratovat.

Napájení

Typ baterií: 2x AAA

Vložení / výměna baterií

Odejměte kryt v zadní části ovladače a vložte baterie. Dbejte na správnou polaritu. Opačným způsobem nasadte kryt zpět.

3.6 MOPOVACÍ NÁSTAVEC

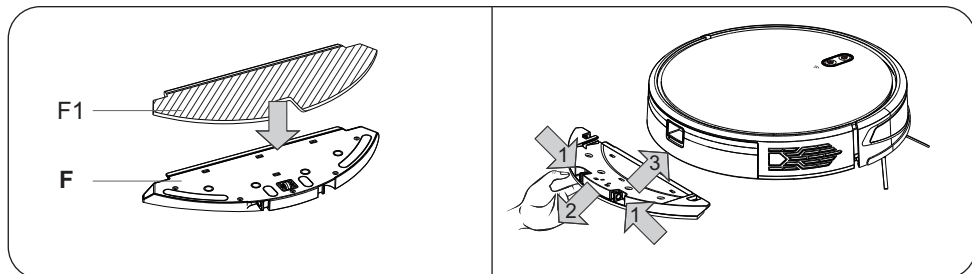

F – Mopovací nástavec

F1 – MOP

4. PŘÍPRAVA K POUŽITÍ

Odstraňte veškerý obalový materiál, vyjměte vysavač a příslušenství.

Z vysavače odstraňte všechny případné adhezivní fólie, samolepky nebo papír.

4.1 PŘÍPRAVA VYSAVAČE

Nainstalujte postranní kartáčky **A7**.

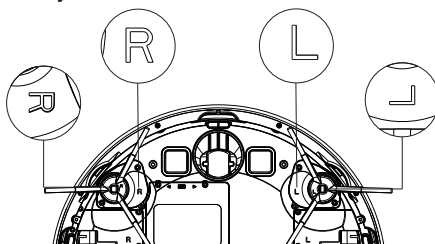

4.2 INSTALACE NABÍJECÍ STANICE

- Umístěte nabíjecí stanici na podlahu. Ujistěte se, zda je dostatečný prostor po stranách základny (minimálně 0,5 m) a před základnou (minimálně 1,5 m). Vyvarujte se tomu, aby nabíjecí stanice byla vystavena slunečnímu záření.
- Připojte adaptér k nabíjecí stanici a poté k el. síti (rozsvítí se kontrolka **C1**).

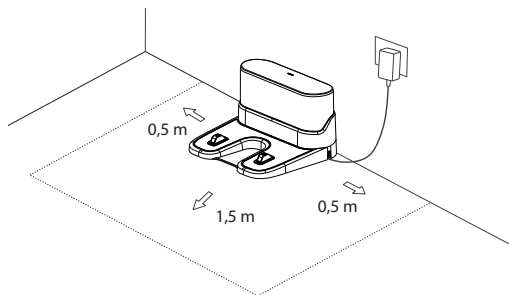

5. POUŽÍVÁNÍ VYSAVAČE

Do dálkového ovladače vložte baterie, dodržte správnou polaritu (2 ks, typ baterií AAA).

5.1 ZAPNUTÍ VYSAVAČE

1. **Zapněte robota hlavním spínacím tlačítkem A14 do polohy ON (I).**
2. Nejdříve se ozve zvukový signál a rozsvítí se podsvícení tlačítka A11.

Poznámka

- Dokud není vysavač zapnutý, nelze ovládat dálkovým ovladačem.
- Vysavač můžete vypnout delším stisknutím tlačítka A11. Z tohoto vypnutého stavu vysavač probudíte krátkým stisknutím tlačítka A11. Při nepoužívání delší dobu robot vypněte tlačítkem A14.

5.2 NABÍJENÍ AKUMULÁTORU

1. Zkontrolujte, zda je nabíjecí stanice správně připojena k el. síti (kontrolka C1 musí svítit).
2. Položte vysavač do blízkosti nabíjecí stanice a stiskněte tlačítko A12 na vysavači nebo tlačítko E8 na dálkovém ovladači. Pokud je akumulátor příliš vybitý, umístěte vysavač správným způsobem přímo na nabíjecí stanici.

Poznámky

- Standardní doba nabíjení je cca 4-5,5 hod. Plně nabitý akumulátor poskytne dobu provozu v závislosti na nastavených funkcích a výkonu až 145 minut.
- Uvedená doba provozu vychází z interního testování společnosti ETA a platí pouze pro nový a plně nabitý akumulátor a nízkou intenzitu sání. V závislosti na stáří a opotřebení akumulátoru doba provozu klesá.
- Po provedení úklidu vysavač automaticky vyhledává nabíjecí stanici.

UPOZORNĚNÍ

- Pokud nebudete vysavač používat více jak 2 dny, doporučujeme vysavač ponechat plně nabít a následně vypnout. To provedete vyjmutím vysavače z dokovací stanice (aby se rozpojily kontakty nabíjení) a vysavač zcela vypněte tlačítkem A14 do polohy OFF (O). Následně můžete odpojit od sítě napájení i nabíjecí stanici. Vysavače nevracejte do dokovací stanice! Jen tak předejdete kritickému vybití akumulátoru vysavače a vážným problémům s budoucím uvedením do provozu a případným zbytečným reklamacím.

5.3 SPUŠTĚNÍ / POKOTOVOSTNÍ REŽIM / REŽIM SPÁNKU

Spuštění (Úklid)

Stisknutím tlačítka **A11** na ovládacím panelu nebo pomocí tlačítek **E1/E5/E6** uvedete vysavač do provozu.

Pohotovostní režim (Pauza) /

Stisknutím tlačítka **A11/A12** na ovládacím panelu nebo tlačítka **E1/E11** na dálkovém ovladači přerušíte probíhající úklid a uvedete vysavač do pohotovostního režimu.

Režim spánku

Pokud bude vysavač pozastaven mimo nabíjecí stanici, za 10 minut bez činnosti se přepne do režimu spánku - ten opustíte stisknutím jednoho z funkčních tlačítek.

Poznámka

Vysavač by měl vyjždět na zadaný úklid z nabíjecí stanice. Nabíjecí stanici umístěte na vhodné místo dle instrukcí uvedených výše.

5.4 REŽIMY ÚKLIDU A FUNKCE VYSAVAČE BEZ VYUŽITÍ APLIKACE ETA SMART

V případě většího znečištění doporučujeme úklid opakovat, abyste docílili co nejlepšího výsledku.

Manuální ovládání

Pomocí směrových tlačítek **E2** lze vysavač manuálně ovládat a uklízet s ním pouze tam, kde je potřeba. Pro pohyb vysavače je nutné opakovaně tisknout tlačítka **E2**.

Automatický úklid

Stiskněte tlačítko **A11** na ovládacím panelu nebo tlačítko **E1** na dálkovém ovladači. Vysavač se při úklidu pohybuje postupně a systematicky v prostoru. Prostor si rozčlení na jednotlivé segmenty. Systematický pohyb se v závislosti na četnosti překážek kombinuje s různými přejezdy vysavače v uklízeném prostoru. Jakmile vysavač uklidí celý dostupný prostor, tak automaticky vyhledá nabíjecí stanici.

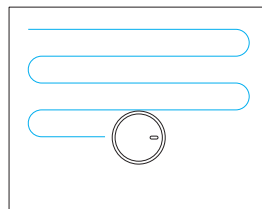

Lokální úklid

Stiskněte tlačítko **E6** na dálkovém ovladači (nebo dlouze tlačítko **A12**). Vysavač se při úklidu pohybuje v prostoru podle naprogramované trasy. Po ukončení úklidu se vysavač automaticky vrátí do nabíjecí stanice. Tento režim úklidu je vhodný pro úklid malé znečištěné plochy. Režim nelze spustit z nabíjecí stanice.

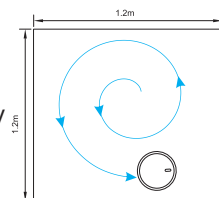

Úklid podél stěn

Pro úklid kolem nábytku a podél stěn v místnosti je vhodné spustit tento režim. Vysavač se bude pohybovat převážně v těsné blízkosti stěn a nábytku. Po dokončení úklidu se vysavač vrátí do nabíjecí stanice. Aby úklid podél stěn mohl správně proběhnout, odstraňte vysavači z cesty nežádoucí předměty (např. židle apod.). Tím zamezíte tomu, aby se vysavač zasekával na jednom místě. Pro zapnutí vysavače v tomto režimu stiskněte tlačítko **E5** na dálkovém ovládacím panelu.

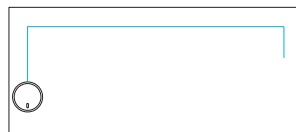

Návrat do nabíjecí stanice

Vysavač disponuje funkcí automatického návratu do nabíjecí stanice po dokončení úklidu. Vysavač můžete na dobíjecí stanici odeslat také pomocí tlačítka **A12** na ovládacím panelu nebo pomocí tlačítka **E8** na dálkovém ovladači.

Poznámky

- Ovládání aplikace umožňuje aktivaci další možnosti úklidu - **důkladný úklid**, kdy se robot nepohybuje systematicky.
- Pro omezení pohybu robota můžete použít přiloženou magnetickou pásku **G**. Umístěním na podlahu, nebo např. pod koberec, vytvoříte virtuální zeď, kterou robot nepřejede. Lze tak ohraničit jednotlivé místnosti či citlivá místa domácnosti.

5.5 POUŽITÍ MOPOVACÍHO NÁSTAVCE

1. Do spodní části mopovacího nástavce **F** správně přichyťte mop **F1**. Mop před použitím namočte a vyždímejte.
2. Odklopte gumovou zátku na otvoru **B6** a naplňte zásobník na vodu **B7** vodou.
3. Umístěte mopovací nástavec **F** na své místo do robota nasunutím nástavce z jeho spodní strany. Mírně na nástavec zatlačte až zacvakne. Pro vyjmutí nástavce nejdříve stiskněte uvolňovací mechanismus v prostřední části nástavce a opačným směrem jej za použití mírné síly vyjměte.
4. Zapněte vysavač a zvolte požadovaný režim úklidu.

Poznámky

- Mopování, včetně nastavování intenzity vlhčení, aktivujete umístěním mop. nástavce **F**.
- Při mopování doporučujeme provádět úklid po jednotlivých místnostech.
- Nepřidávejte do vody žádné čisticí prostředky, jinak způsobíte zalepení děr a nefunkčnost mopovacího nástavce.
- Vysavač při mopování kontroluje a dle potřeby do zásobníku doplňuje vodu, případně opláchněte mop.
- Nepoužívejte mopovací nástavec na kobercích a zabraňte případnému najetí vysavače na koberec.
- Po použití mopovací nástavce odejměte a vyčistěte. Nenechávejte ho nainstalovaný na vysavači během nabíjení.
- **Nepoužívejte mopování dálkově, pokud robota nekontrolujete!**

5.6 TABULKA SVĚTELNÉ SIGNALIZACE

Světelná signalizace	Chování	Stav
Podsvícení tlačítka A11	svítí (bílá)	pohotovostní stav / úklid / nabíjení dokončeno
	pomalů bliká (bílá)	nabíjení
	svítí (červená)	v režimu pauza / chybí zásobník B nebo nástavec F
	blíká (červená)	výskyt chyby

Světelná signalizace	Chování	Stav
Podsvícení tlačítka A12	bliká (červená)	hledání nabíjecí stanice
Signalizace A13	svítí	Vysavač je připojen k Wifi
	nesvítí	Vysavač není připojen k Wifi
	bliká	Vysavač je v režimu připojování k Wifi

6. APLIKACE ETA SMART

Vysavač lze ovládat ve zjednodušeném režimu pomocí tlačítek **A11** a **A12** nebo pomocí dálkového ovladače **E** (viz výše). Vysavač lze ovládat i přes aplikaci. Veškeré další informace, návod na obsluhu aplikace, instrukce a rady k úspěšnému párování s domácí sítí, naleznete na adrese:

www.eta.cz/robot/

Aplikaci naleznete v databázi aplikací Apple Store či Google Play, nebo můžete pro urychlení použít následující QR kód:



Poznámky

Pokud není QR kód aktivní, vyhledejte aplikaci manuálně podle názvu.

7. ÚDRŽBA VYSAVAČE

Údržbu a čištění provádějte pravidelně v závislosti na četnosti používání a také objemu úklidů. Ve více znečištěném prostředí (domácnost s domácími mazlíčky) bude nutná častější údržba. **Zanedbání údržby může způsobit poškození vysavače a jeho součástí!**

7.1 ČIŠTĚNÍ NABÍJECÍCH KONTAKTŮ

Vypněte vysavač a odpojte nabíjecí stanici od el. sítě! Očistěte nabíjecí kontakty (**A3**, **C3**) na vysavači i na stanici měkkým suchým hadříkem. Čištění provádějte alespoň 1x za měsíc. **K čištění kontaktů nepoužívejte žádné agresivní čisticí prostředky nebo oleje.**

7.2 ČIŠTĚNÍ ZÁSObNÍKU NA NEČISTOTY A FILTRŮ

1. Vyjměte celý zásobník na nečistoty **B** z vysavače. Poté ze zásobníku **B7** odejměte zásobník **B8** a z něj vysypte nečistoty. Ty zlikvidujte společně s běžným komunálním odpadem.
2. Zásobníky **B7/B8** vyčistěte vlhkým hadříkem.

3. Vyjměte ze zásobníku na nečistoty **B8** filtry. HEPA filtr **B4** jemně vyfoukejte nebo vyklepejte. Pěnový filtr **B5** můžete opláchnout pod tekoucí vodou.

UPOZORNĚNÍ

- K čištění filtrů nepoužívejte žádné agresivní prací nebo čisticí prostředky ani horkou vodu.
 - Pro zachování filtračních parametrů HEPA filtru doporučujeme čištění suchou cestou.
 - **Pokud se rozhodnete HEPA filtr umýt vodou, sníží se jeho filtrační schopnosti.** Maximální počet umytí filtru je 3x. Poté je nutné zakoupit nový.
 - HEPA filtr doporučujeme měnit alespoň 2x za rok.
 - Filtry nejsou určeny pro mytí v myčce nádobí.
 - Zanedbání čištění a případně výměny filtrů může vést k poruše vysavače!
4. Po provedení údržby a řádném vysušení složte zásobník na nečistoty včetně filtrů a vložte ho zpět do vysavače, případně ho uložte na vhodné bezpečné místo.

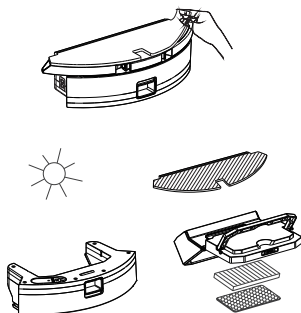

7.3 ČIŠTĚNÍ POSTRANNÍCH KARTÁČKŮ

1. Vyjměte (vycvakněte) oba postranní kartáčky, vyčistěte je a odstraňte z nich namotané vlasy/chlupy).
2. Poté kartáčky nainstalujte zpět na vysavač. Dbejte na správné stranové umístění dle značení (L - levý, P - pravý).

7.4 ČIŠTĚNÍ KOLEČEK

Vyčistěte přední, levé i pravé kolečko.

UPOZORNĚNÍ

Na osách koleček se mohou namotávat vlasy/chlupy a ulpívat další nečistoty. Kolečka pravidelně kontrolujte a čistěte.

7.5 ČIŠTĚNÍ SENZORŮ

Po dokončení každého úklidu očistěte senzory pomocí přiloženého kartáčku **H** nebo vlhkého ubrousku.

7.6 ČIŠTĚNÍ MOPOVACÍHO NÁSTAVCE

1. Vyjměte mopovací nástavec **F** z vysavače.
2. Z mopovacího nástavce odejměte mop **F1**. Z nádržky **B7** vylejte přebytečnou vodu. Nádržku vypláchněte vodou. Mop **F1** opláchněte pod tekoucí vodou.

Údržbu rozsáhlejšího charakteru nebo údržbu, která vyžaduje zásah do vnitřních částí spotřebiče, musí provést odborný servis! Nedodržením pokynů výrobce zaniká právo na opravu!

Případné další informace o spotřebiči a servisní síti získáte na infolince +420 545 120 545 nebo na internetové adrese www.eta.cz.

Informace k reklamaci a opravě výrobků naleznete na stránkách www.eta.cz/servis-eu.

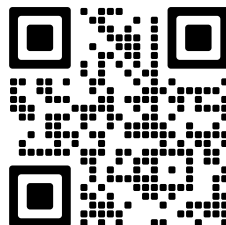

8. ŘEŠENÍ PROBLÉMŮ

Velkou část různých potíží můžete vyřešit nebo jim zamezit správnou obsluhou v souladu s instrukcemi v návodu. Především dbejte na řádnou údržbu a vizuální kontrolu vysavače. Vždy pro jistotu restartujte celý vysavač a zkontrolujte správné připojení stanice k el. síti.

Pokud nastane nějaký druh chybové události, robot vám ji oznámí. Používejte robot s aplikací, která danou chybu více upřesní i v ostatních jazycích.

Další rady a pomoc naleznete na stránkách <http://eta.cz/robot/> nebo v samotné aplikaci v příslušné sekci.

9. TECHNICKÁ SPECIFIKACE

Robotický vysavač	
Spotřebič třídy ochrany	III.
Akumulátor	Li-Ion
Kapacita akumulátoru	3200 mAh
Doba nabíjení	4-5,5 hod.
Hmotnost	2,7 kg
Rozměry	Ø 325 mm x 75 mm
Frekvenční rozsah	2,4 GHz
Výstupní výkon (EIRP)	18,5 dBm
Bezdrátová technologie	Wifi
Deklarovaná hladina akustického výkonu je 65 dB(A) re 1pW.	

Kompatibilita:

Wifi síť - 2,4 GHz

UPOZORNĚNÍ

Zařízení nelze provozovat na Wifi sítích zabezpečených protokolem IEEE 802.1X (zpravidla firemní Wifi sítě).

Tímto ETA a.s. prohlašuje, že typ rádiového zařízení ETA2218 je v souladu se směrnicí 2014/53/EU. Úplné znění EU prohlášení o shodě je k dispozici na stránkách výrobce.

Změna technické specifikace a obsahu případného příslušenství dle modelu výrobku vyhrazena výrobcem. Výrobce si také vyhrazuje právo na změny/aktualizace aplikace ETA SMART bez předchozího upozornění. Charakter těchto změn/ aktualizací může způsobit, že některé informace či postupy uvedené v tomto návodu budou neaktuální či nebudou popsány.

Kapacita baterie výrobku se postupně snižuje. Ke snížení kapacity baterie dochází při obvyklém užívání spotřebiče a považuje se za opotřebení spotřebiče. Snížení kapacity baterie není vadou spotřebiče.

Napájecí adaptér	
Název výrobce nebo ochranná známka, obchodní registrační číslo a adresa	ETA
Identifikační značka modelu adaptéru	NLB060190W1U5S35
Vstupní napětí	100-240 V (AC)
Vstupní frekvence	50/60 Hz
Výstupní napětí	19 V (DC)
Výstupní proud	0,6 A
Výstupní výkon	11,4 W
Průměrná účinnost v aktivním režimu	≥ 82,95 %
Účinnost při malém zatížení (10 %)	≥ 70,83 %
Spotřeba energie ve stavu bez zátěže	0,08 W
Spotřebič třídy ochrany	II.

Nabíjecí stanice	
Spotřebič třídy ochrany	III.
Vstupní napětí	19 V (DC)

10. EKOLOGIE



Pokud to rozměry dovolují, jsou na všech kusech vytištěny znaky materiálů použitých na výrobu balení, komponentů a příslušenství, jakož i jejich recyklace. Uvedené symboly na výrobku nebo v průvodní dokumentaci znamenají, že použité elektrické nebo elektronické výrobky nesmí být likvidovány společně s komunálním odpadem. Za účelem správné likvidace výrobku jej odevzdejte na určených sběrných místech, kde budou přijaty zdarma. Správnou likvidací tohoto produktu pomůžete zachovat cenné přírodní zdroje a napomáháte prevenci potenciálních negativních dopadů na životní prostředí a lidské zdraví, což by mohly být důsledky nesprávné likvidace odpadů. Při nesprávné likvidaci tohoto druhu odpadu mohou být v souladu s národními předpisy uděleny pokuty. Tento spotřebič je vybaven Li-Ion akumulátorem s dlouhou životností. Pro ochranu životního prostředí je nutné po ukončení životnosti spotřebiče vybitý akumulátor z něho demontovat a vhodným způsobem, prostřednictvím k tomu určených speciálních sběrných sítí, akumulátor i spotřebič bezpečně zlikvidovat. Další podrobnosti si vyžádejte od místního úřadu. Vybité baterie (z dálkového ovladače) vyjměte a vhodným způsobem prostřednictvím k tomu určených speciálních sběrných sítí bezpečně zlikvidujte. Baterie nikdy nelikvidujte spálením!

Vyjmutí akumulátoru

Odšroubujte 4 šrouby krytu prostoru pro akumulátor na spodní straně vysavače. Vyjměte akumulátor a odpojte konektor. Pro odpojení konektoru použijte větší sílu pro překonání bezpečnostní pojistky proti samovolnému rozpojení. Poté můžete vložit a připojit nový akumulátor. Akumulátor vyjmejte pouze v případě likvidace spotřebiče. Pokud chcete akumulátor pouze vyměnit, obraťte se na autorizované servisní středisko.

UPOZORNĚNÍ A SYMBOLY POUŽITÉ NA SPOTŘEBIČI, OBALECH NEBO V NÁVODU:

HOUSEHOLD USE ONLY. DO NOT IMMERSE IN WATER OR OTHER LIQUIDS.

Pouze pro použití v domácnosti. Neponořovat do vody nebo jiných tekutin.

KEEP OUT OF REACH OF CHILDREN.

Uchovávejte mimo dosah dětí.



TO AVOID DANGER OF SUFFOCATION, KEEP THIS PLASTIC BAG AWAY FROM BABIES AND CHILDREN. DO NOT USE THIS BAG IN CRIBS, BEDS, ARRANGES OR PLAYPENS. THIS BAG IS NOT A TOY.



Nebezpečí udušení. Nepoužívejte tento sáček v kolébkách, postýlkách, kočárcích nebo dětských ohrádkách. PE sáček odkládejte mimo dosah dětí. Sáček není na hrani.



Čtete návod k obsluze



Odnímatelná napájecí jednotka



UPOZORNĚNÍ

eta 2218

Ergo

NÁVOD NA OBSLUHU

Vážený zákazník, ďakujeme Vám za zakúpenie nášho produktu. Tento návod spolu s dokladom o predaji a podľa možností aj s obalom a vnútorným vybavením obalu dobre uschovajte.

Tip

Pre prvotné spárovanie vysávača s Vašou domáci Wifi sieťou pomocou aplikácie "ETA SMART" navštívte naše webové stránky <http://eta.cz/robot/>.

1. BEZPEČNOSTNÉ POKYNY



- Inštrukcie v návode považujte za súčasť spotrebiča a postúpte ich akémukoľvek ďalšiemu užívateľovi spotrebiča.
- Skontrolujte, či údaj na typovom štítku zodpovedá napätiu vo Vašej elektrickej zásuvke
- Tento spotrebič môžu používať deti vo veku 8 rokov a staršie a osoby so zníženými fyzickými alebo mentálnymi schopnosťami alebo nedostatkom skúseností a znalostí, pokiaľ sú pod dozorom alebo boli poučené o používanie tohto spotrebiča bezpečným spôsobom a rozumie prípadným nebezpečenstvom. Deti si so spotrebičom nesmú hrať. Čistenie a údržbu vykonávanú užívateľom nesmú vykonávať deti bez dozoru.
- Ak je napájací prívod adaptéra tohto spotrebiča poškodený, musí byť prívod nahradený výrobcom, jeho servisným technikom alebo podobne kvalifikovanou osobou, aby sa tak zabránilo vzniku nebezpečnej situácie.
- Pred výmenou príslušenstva alebo prístupných častí, ktoré sa pri používaní pohybujú, pred montážou a demontážou, pred čistením alebo údržbou, spotrebič vypnite!
- Spotrebič v žiadnom prípade nepoužívajte, ak ma poškodený adaptér alebo vidlicu, ak nepracuje správne alebo spadol na zem a poškodil sa alebo spadol do vody. V takýchto prípadoch spotrebič odneste do špecializovaného servisu, aby preverili jeho bezpečnosť a správnu funkciu.
- Ak je adaptér tohto spotrebiča poškodený, musí byť opravený výrobcom, jeho servisným technikom alebo podobne kvalifikovanou osobou, aby sa tak zabránilo vzniku nebezpečnej situácie.
- **UPOZORNENIE:** Pre dobíjanie akumulátora používajte iba sieťový adaptér dodaný s týmto prístrojom.





- Spotrebič musí byť napájaný iba bezpečným malým napätím odpovedajúcim značeniu spotrebiča.
- Výrobok je určený len pre použitie v domácnostiach a pre podobné účely (v obchodoch, kanceláriách a podobných pracoviskách, v hoteloch, moteloch a iných obytných prostrediach, v podnikoch zaisťujúcich nocľah s raňajkami)! Nie je určený pre komerčné použitie!
- **Vysávač nikdy neponárajte do vody (ani čiastočne)!**
- Nikdy nevysávajte bez správne založeného filtračného systému a mikrofiltrov!
- Nevysávajte ostré predmety (napr. **sklo, črepy**), horúce, horľavé, výbušné predmety (napr. **popol, horiace zvyšky cigariet, benzín, riedidlá**), ale ani mazivá (napr. **tuky, oleje**) a žieravé prostriedky (napr. **kyseliny, rozpúšťadlá**). Vysatím týchto predmetov môže dôjsť k poškodeniu filtrov, popr. vysávača.
- Nenechávajte spotrebič vystavený poveternostným faktorom (**dážď, mráz, slnko** atď.).
- Vysávač vždy najskôr vypnite, odpojte vidlicu prírodného kábla od elektrickej siete a až potom vyprázdnite nádobu na prach, vyčistite/vymeňte mikrofiltre, očistite vysávač alebo jeho príslušenstvo.
- Ak sa spotrebič dlhší čas nepoužíva, odpojte nabíjaciu stanicu od elektrického napájania. **Vysávač vypnite a vysuňte mimo kontaktov nabíjacej stanice.** Tým zabránite vybijaniu vysávača.
- Spotrebič nikdy nepoužívajte na žiadny iný účel, než na ktorý je určený a popísaný v tomto návode!
- Aby sa zaisťila bezpečnosť prístroja a správna funkčnosť spotrebiča, používajte iba originálne náhradné diely a výrobcom schválené príslušenstvo.
- Zabezpečte prosím škáry a medzery na podlahách (napr. u prechodových lišt) aby nedochádzalo k poškodzovaniu rotačných kief. Tieto škáry môžu tiež obmedziť vysávač zaseknutím štetín kiefy do tohoto priestoru.
- Vysávač nemožno použiť na koberci, ktorého dĺžka vlasu je viac ako 1 cm. Vysávač zároveň nemusí správne fungovať na niektorých druhoch tmavých kobercov, ktoré svojím povrchom "mätú" senzory a môžu spôsobiť chaotický pohyb vysávača, prípadne na daný povrch ani nenabehne. Vysávač dokáže prechádzať prechodové lišty do cca 2 cm.
- Nabíjačku používajte len v miestnosti.
- Pri dobíjaní akumulátora sa sieťový adaptér zahrieva, je to normálny stav.
- Nedobíjajte akumulátor, z ktorého uniká elektrolyt.
- Kontakty akumulátora alebo nabíjačky nespájajte! Ak akumulátor nepoužívate, držte ho z dosahu kovových predmetov, ako sú kancelárske sponky, mince, kľúče, klince, skrutky alebo ďalšie drobné kovové predmety, ktoré môžu spôsobiť skratovanie svoriek akumulátora. Vzájomne skratovanie svoriek akumulátora môže spôsobiť popálenie alebo požiar.
- Urobte opatrenia, ktoré zabránia vysávači prerušeniu upratovania:
 - Umiestnite na bezpečné miesto predmety, ktoré sa dajú ľahko prevrátiť (vázy).
 - Zabezpečte okraje kobercov.
 - Visiace obrusy a záclony by sa nemali dotýkať zeme.
 - Horľavé predmety musí byť umiestnené ďalej od zdroja ohňa.
 - Voľne položené prírodné káble zrovňajte alebo zabezpečte proti kolízii s vysávačom.
 - Pozbierajte noviny, knihy, časopisy a väčšie kusy papiera rozhádzané po zemi.
- Hlavná kefa a zásobník na nečistoty musia byť správne nainštalované.
- Sensory proti pádu by mali byť vyčistené.
- Ak požaduje upratovanie v jednej miestnosti, zatvorte všetky súvisiace dvere.
- Vysávač potrebuje pre upratovanie pod nábytkom minimálne 8 cm na výšku voľného priestoru, aby nedošlo k jeho zachyteniu, či uviaznutiu.









- Udržujte batérie mimo dosahu detí a nesvojprávnych osôb. Osoba, ktorá prehltnie batérie, musí okamžite vyhľadať lekársku pomoc.
- Pamätajte na to, že sa robot pohybuje sám od seba. Pri chôdzi v priestore pohybu robota buďte opatrní a nešliapnete na neho!
- Nedovoľte, aby vysávač spadol. Ak by k tomu došlo, spustíte vysávač a sledujte jeho pohyb pre kontrolu, či je všetko v poriadku. Táto kontrola je dôležitá pre následné upratovanie bez Vašej prítomnosti.
- Ak batéria tečie, okamžite ju vyberte, v opačnom prípade môže vysávač poškodiť.
- Vybité batérie a akumulátor zlikvidujte vhodným spôsobom (pozri text **10. EKOLÓGIA**).
- Výrobca nezodpovedá za škody spôsobené nesprávnym používaním spotrebiča a príslušenstva a nie je zodpovedný zo záruky za spotrebič v prípade nedodržania vyššie uvedených bezpečnostných upozornení. Za nesprávne používanie spotrebiča sa medzi iným považuje nedodržanie pravidelnej výmeny alebo údržby všetkých filtrov.

Bezdrôtové spojenie a kompatibilita

- Spoločnosť ETA nemôže byť žiadnym spôsobom zodpovedná za akékoľvek náhodné, nepriame alebo následné škody, ani za straty dát, či straty spôsobené únikom informácií behom komunikácie prostredníctvom bezdrôtových technológií.
- Úspešnú bezdrôtovú komunikáciu nie je možné 100% zaručiť u všetkých Smart zariadení a Wifi sietí (routerov). Vzhľadom k rozmanitosti prístrojov na trhu môžu nastať prípady, kedy charakter či špecifikácia daného Smart zariadenia, či Wifi siete (routera) znemožňuje pripojenie, prípadne je nejakým spôsobom narušená. Úspešnosť bezdrôtovej komunikácie prostredníctvom Wifi siete ďalej tiež ovplyvňuje rada faktorov, vrátane hardwarovej a softwarovej konfigurácie. Spojenie medzi robotom a vašou Wifi sieťou môže byť tiež negatívne ovplyvnené okolitými Wifi sieťami, ktoré môžu byť naladené na rovnaký kanál a tým narušovať spojenie (napr. na sídliskách, v bytových domoch a pod.). Tieto skutočnosti nie sú dôvodom na reklamáciu spotrebiča.

Aplikácia je vlastnená a prevádzkovaná spoločnosťou ETA a.s. (ďalej len „Výrobca“). Pri registrácii do aplikácie odovzdáva zákazník osobné údaje Výrobcovi, ktorý sa stáva správcom osobných údajov. Aplikácia a s ňou spojená ochrana osobných údajov sa riadi podmienkami a zásadami ochrany osobných údajov Výrobcu, ktoré sú zákazníkom dostupné pri registrácii do aplikácie.

	<p>Iba autorizovaný servis je oprávnený vykonávať opravy alebo úpravy tohto výrobku, inak neodborné zaobchádzanie môže spôsobiť požiar, úraz elektrickým prúdom alebo osobné poranenie.</p>		<p>Nepoužívajte žiadnu inú nabíjaciu stanicu vrátane priloženého sieťového adaptéra ako tie, ktoré sú súčasťou tohto výrobku, čo môže spôsobiť poškodenie prístroja alebo úraz elektrickým prúdom.</p>
	<p>Nikdy sa nedotýkajte prívodného kábla prístroja mokrou rukou, čo môže spôsobiť úraz elektrickým prúdom.</p>		<p>Neohýbajte nadmerne prívodný kábel alebo ho nezaťažujte, mohlo by to spôsobiť jeho poškodenie, oheň alebo úraz elektrickým prúdom.</p>

	Vysávač nepoužívajte vonku, mohlo by dôjsť k poškodeniu vysávača.		Zabráňte priblíženiu výrobku k cigarete, zapaľovačom, zápalkám alebo inému tepelnému zdroju alebo horľavému materiálu.
	Vysávač nepoužívajte v komerčných priestoroch, mohlo by dôjsť k poškodeniu vysávača prehriatím.		Pred použitím odstráňte všetky ľahko zničiteľné predmety (vr. predmetov s vysokými odrazovými vlastnosťami, látky, sklenené fľaše, a. t. ď.), mohlo by dôjsť k poškodeniu týchto predmetov alebo obmedzenie funkcie vysávača.
	Prívodný konektor adaptéra do nabijacej stanice úplne zasuňte, inak by mohlo dôjsť k úrazu el. prúdom, skratu, či požiaru.		Na vysávač nestúpajte ani nesadajte, mohlo by dôjsť k poškodeniu vysávača alebo k zraneniu.
	Nevysávajte vodu ani iné tekutiny, mohlo by dôjsť k poškodeniu vysávača.		Vysávač nepoužívajte na malých stolíkoch a stoličkách, či na malom priestore, mohlo by dôjsť k poškodeniu vysávača.

2. POUŽITIE

Zariadenie je určené na použitie doma, v hotelových izbách a malých kanceláriách. Je vhodné na čistenie rôznych kobercov s krátkym vlasom, drevených podláh, tvrdých podláh, keramických dlaždíc, a. t. ď.

Keďže sa vysávač pohybuje voľne v priestore Vašej domácnosti, tak je nutné prostredie prispôbiť tejto skutočnosti. Pred použitím z podlahy odstráňte všetky nežiadúce predmety (natiahnuté káble, pohodené oblečenie, papiere, vrecká a pod.), ktoré by mohli brániť pohybu vysávača, alebo naopak krehké predmety (napr. sklenené a keramické vázy), ktoré by vysávač mohol svojim pohybom poškodiť.

Ak budete vysávač používať vo viacposchodovej domácnosti, tak je nutné spoločne s vysávačom prenášať medzi jednotlivými poschodiami aj nabijaciu stanicu.

3. SÚČASTI VÝROBKU

3.1 OBSAH BALENIA

Položka	Popis	Označenie	Množstvo	Obj. kód
	Robotický vysávač	A	1	-
	Nabíjacia stanica	C	1	ETA221800290
	Diaľkový ovládač	E	1	ETA221800350
	Napájací adaptér	D	1	ETA221800320
	Mopovací nadstavec	F	1	ETA221800190
	Mop	F1	2	ETA221800300
	Postranné kefy (2 inštalované vo vysávači)	A7	2+2	ETA221800130
	Hlavná kefa	A8	1	ETA221800180
	Kryt hlavnej kefy	A9	1	ETA221800210
	Magnetická páska	G	1	ETA221800340
	Zásobník na nečistoty 2v1	B	1	ETA221800160
	HEPA filter (1 inštalovaný vo vysávači)	B4	1+1	ETA221800310
	Molitanový filter (1 inštalovaný vo vysávači)	B5	1+1	
	Batérie AAA	I	2	-
	Akumulátor	-	1	ETA221800240
	Čistiaca kefka	H	1	ETA221800330

3.2 ROBOTICKÝ VYSÁVAČ

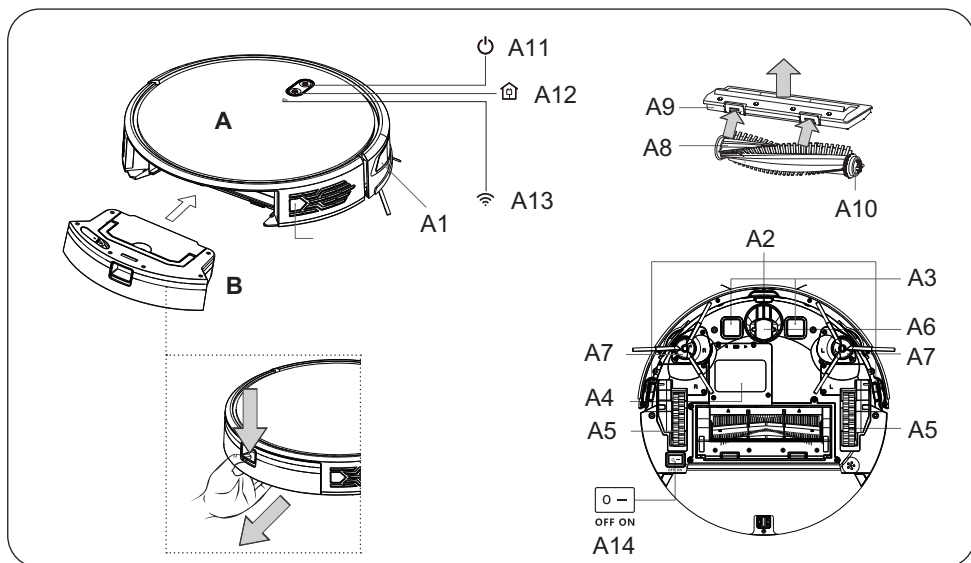

A – Robotický vysávač

- A1 – Predný nárazník
- A2 – Sensory proti pádu zo schodov
- A3 – Nabíjacie kontakty
- A4 – Kryt priestoru pre akumulátor
- A5 – Pohonné kolieska (ľavé/pravé)
- A6 – Predné koliesko
- A7 – Postranné kefy
- A8 – Hlavná kefa
- A9 – Kryt hlavnej kefy

A10 – Ložisko

A11 – Tlačidlo ZAP. /VYP. /AUTO / STOP (PAUZA)

A12 – Tlačidlo NABÍJANIA/STOP (PAUZA) / LOKÁLNE upratovanie

A13 – Kontrolka Wifi

A14 – Hlavný spínač

B – Zásobník na nečistoty 2v1

3.3 ZÁSObNÍK NA NEČISTOTY 2v1

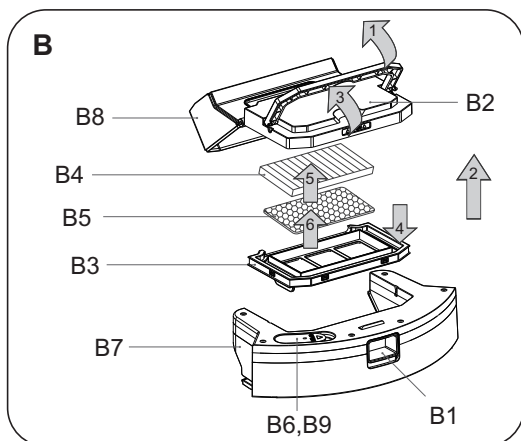

B – Zásobník na nečistoty 2v1

B1 – Tlačidlo na otvorenie zásobníka

B2 – Veko zásobníka na nečistoty

B3 – Kryt filtrov

B4 – HEPA filter

B5 – Penový filter

B6 – Otvor na nalievanie vody

B7 – Zásobník na vodu

B8 – Zásobník na suché nečistoty

B9 – Zátka nalievacieho otvoru

3.4 NABÍJACIA STANICA

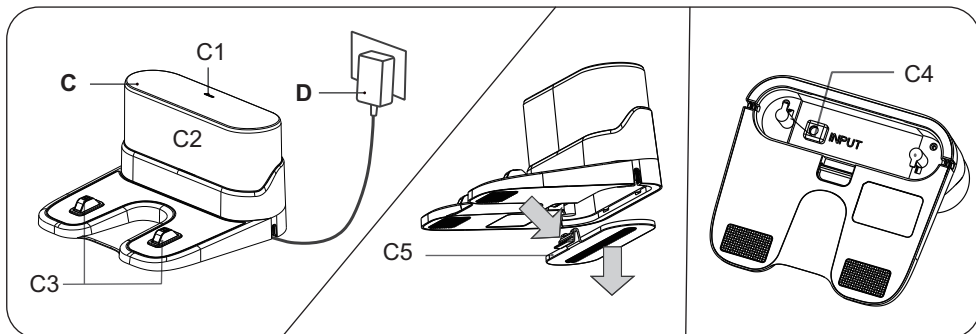

C – Nabíjacia stanica

C1 – Kontrolka prevádzky
C2 – Signalizačná plocha
C3 – Nabíjacie kontakty

C4 – Port pre pripojenie adaptéra

C5 – Kryt

D – Napájací adaptér

3.5 DIAĽKOVÝ OVLÁDAČ

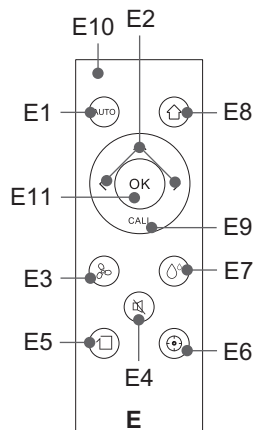

E – Diaľkové ovládanie

E1 – Tlačidlo ON. / OFF / AUTO (automatické čistenie) / STOP (PAUZA)

E2 – Smerové tlačidlá pre manuálne ovládanie (FORWARD / RIGHT / LEFT)

E3 – Tlačidlo na nastavenie úrovne sacieho výkonu

E4 – Tlačidlo na zapnutie/vypnutie hlasových upozornení

E5 – Tlačidlo na čistenie pozdĺž stien

E6 – Tlačidlo na lokálne čistenie

E7 – Tlačidlo na nastavenie intenzity zvlhčovania

E8 – Tlačidlo na návrat do nabíjacej stanice

E9 – Tlačidlo na oznamovanie polohy robota

E10 – Kontrolka stlačenia tlačidla

E11 – Tlačidlo OK PAUZA / pokračovanie

Poznámky k diaľkovému ovládaniu

- Nepoužívajte rozdielne typy batérií. Nepoužívajte spolu ani použité a nové batérie.
- Batérie, ktoré k tomu nie sú určené, sa nesmú nabíjať.
- Akumulátorové batérie sa musia pred nabíjaním vybrať zo spotrebiča.
- Pokiaľ spotrebič nebudete dlhodobo používať, vyberte z neho batérie.
- Napájacie svorky sa nesmú skratovať.

Napájanie

Typ batérií: 2x AAA

Vloženie/výmena batérii

Odoberte kryt v zadnej časti ovládača a vložte batérie. Dbajte na správnu polaritu. Opačným spôsobom nasadíte kryt späť.

3.6 MOPOVACÍ NADSTAVEC

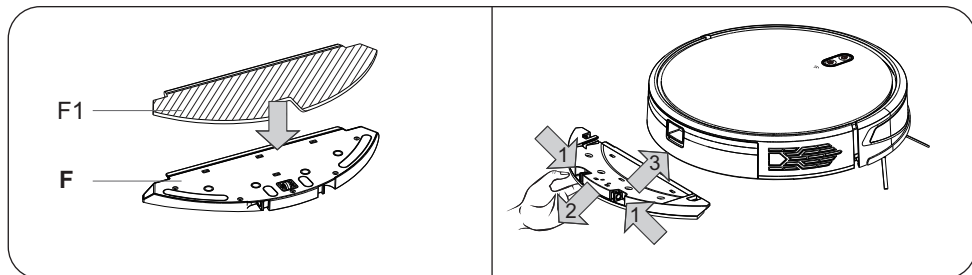

F – Mopovací nadstavec

F1 – Mop

4. PRÍPRAVA NA POUŽITIE

Odstráňte všetok obalový materiál, vyberte vysávač a príslušenstvo. Z vysávača odstráňte všetky prípadné adhézne fólie, samolepky alebo papier.

4.1 PRÍPRAVA VYSÁVAČA

Nainštalujte postranné kefy **A7**.

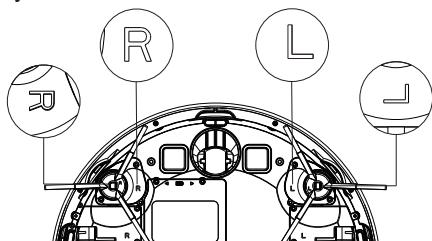

4.2 INŠTALÁCIA NABÍJACEJ STANICE

1. Umiestnite nabíjaciu stanicu na podlahu. Uistite sa, či je dostatočný priestor po stranách základne (minimálne 0,5 m) a pred základňou (minimálne 1,5 m). Vyvarujte sa tomu, aby nabíjacia stanica bola vystavená slnečnému žiareniu.
2. Pripojte adaptér k nabíjacej stanici a potom k el. sieti (rozsvieti sa kontrolka **C1**).

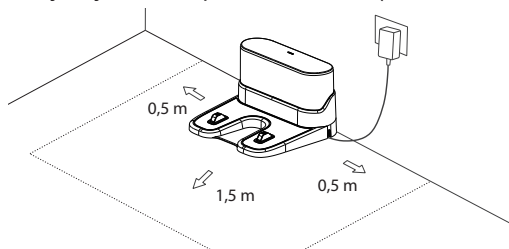

5. POUŽÍVANIE VYSÁVAČA

Do diaľkového ovládača vložte batérie, dodržte správnu polaritu (2 ks, typ batérií AAA).

5.1 ZAPNUTIE VYSÁVAČA

1. **Zapnite robot tlačidlom A14 do polohy ON (I).**

2. Najprv sa ozve zvukový signál a rozsvieti sa podsvietenie tlačidla **A11**.

Poznámka

- Kým nie je vysávač zapnutý, nie je možné ovládať diaľkovým ovládačom.
- Vysávač môžete vypnúť dlhším stlačením tlačidla **A11**. Ak chcete vysávač z tohto vypnutého stavu prebudíť, krátko stlačte tlačidlo **A11**. Ak sa robot dlhší čas nepoužíva, vypnite ho stlačením tlačidla **A14**.

5.2 NABÍJANIE AKUMULÁTORA

1. Skontrolujte, či je nabíjacia stanica správne pripojená k el. sieti (kontrolka **C1** musí svietiť).

2. Položte vysávač do blízkosti nabíjacej stanice a stlačte tlačidlo **A12** na vysávači alebo tlačidlo **E8** na diaľkovom ovládači. Pokiaľ je akumulátor príliš vybitý, umiestnite vysávač správnym spôsobom priamo na nabíjajúcu stanicu.

Poznámky

- Štandardná doba nabíjania je cca 4-5,5 hod. Plne nabitý akumulátor poskytne dobu prevádzky v závislosti na nastavených funkciách a výkone až 145 minút.
- Uvedená doba prevádzky vychádzajú z interného testovania spoločnosti ETA a platia iba pre nový a plne nabitý akumulátor a nízku intenzitu sania. V závislosti na starobe a opotrebení akumulátora doba prevádzky klesá.
- Po skončení upratovania vysávač automaticky vyhľadáva nabíjajúcu stanicu.

UPOZORNENIE

- Pokiaľ nebudete vysávač používať viac ako 2 dni, odporúčame vysávač ponechať plne nabitý a následne vypnúť. To vykonáte odobratím vysávača z nabíjacej stanice (aby sa rozpojili kontakty nabíjania) a vysávač úplne vypnete tlačidlom **A14** do polohy **OFF (O)**. Následne môžete odpojiť od siete napájanie aj nabíjajúcu stanicu. Vysávače nevracajte do dokovacej stanice! Len tak predídete kritickému vybitiu akumulátora vysávača a vážnym problémom s budúcim uvedením do prevádzky a prípadným zbytočným reklamáciám.

5.3 SPUSTENIE / POHOTOVOSTNÝ REŽIM / REŽIM SPÁNKU

Spustenie (Upratovanie)

Stlačením tlačidla **A11** na ovládacom paneli alebo pomocou tlačidiel **E1/E5/E6** uvediete vysávač do prevádzky.

Pohotovostný režim (Pauza)

Stlačením tlačidla **A11/A12** na ovládacom paneli alebo tlačidla **E1/E11** na diaľkovom ovládači prerušíte prebiehajúce upratovanie a uvediete vysávač do pohotovostného režimu.

Režim spánku

Ak je vysávač pozastavený mimo nabíjacej stanice, po 10 minútach bez činnosti sa prepne do režimu spánku - ukončíte ho stlačením jedného z funkčných tlačidiel.

Poznámka

Vysávač by mal musí vychádzať na zadané upratovanie z nabíjacej stanice. Nabíjaciu stanicu umiestnite na vhodné miesto podľa inštrukcii uvedených vyššie.

5.4 REŽIMY UPRAŤOVANIA A FUNKCIE VYSÁVAČA BEZ VYUŽITIA APLIKÁCIE ETA SMART

V prípade väčšieho znečistenia doporučujeme upratovanie opakovať, aby ste docielili čo najlepšieho výsledku.

Manuálne ovládanie

Pomocou smerových tlačidiel **E2** je možné vysávač manuálne ovládať a upratovať s ním iba tam, kde je to potrebné. Pre pohyb vysávača je nutné opakovane tlačiť tlačidlá **E2**.

Automatické upratovanie

Stlačte tlačidlo **A11** na ovládacom paneli alebo tlačidlo **E1** na diaľkovom ovládači. Vysávač sa pri upratovaní pohybuje postupne a systematicky v priestore. Priestor si rozčlení na jednotlivé segmenty. Systematický pohyb je kombinovaný s rôznymi prejazdmi vysávača v upratovanej oblasti v závislosti od frekvencie prekážok. Hneď ako vysávač uprace celý dostupný priestor, tak automaticky vyhľadá nabíjaciu stanicu.

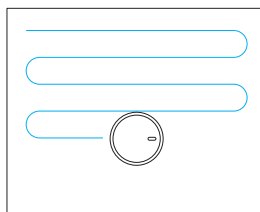

Lokálne upratovanie

Stlačte tlačidlo **E6** na diaľkovom ovládači (alebo dlhé stlačenie tlačidla **A12**). Vysávač sa pri upratovaní pohybuje v priestore podľa naprogramovanej trasy. Po ukončení upratovania sa vysávač automaticky vráti do nabíjacej stanice. Tento režim upratovania je vhodný na upratovanie malej znečistenej plochy.

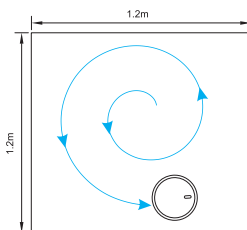

Upratovanie pozdĺž stien

Pre upratovanie okolo nábytku a pozdĺž stien v miestnosti je vhodné spustiť tento režim. Vysávač sa bude pohybovať prevažne v tesnej blízkosti stien a nábytku. Po dokončení upratovania sa vysávač vráti do nabíjacej stanice. Aby upratovanie pozdĺž stien mohlo správne prebehnúť, odstráňte vysávači z cesty nežiaduce predmety (napr. stoličky a pod.). Tým zamedzíte tomu, aby sa vysávač zasekával na jednom mieste. Pre zapnutie vysávača v tomto režime stlačte tlačidlo **E5** na diaľkovom ovládači.

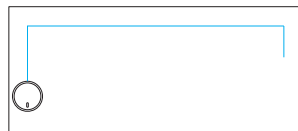

Návrat do nabíjacej stanice

Vysávač disponuje funkciou automatického návratu do nabíjacej stanice po dokončení upratovania. Vysávač môžete na dobíjaciu stanicu odoslať tiež pomocou tlačidla **A12** na

ovládacom paneli alebo pomocou tlačidla **E8** na diaľkovom ovládači.

Poznámky

- Ovládanie aplikácie umožňuje aktivovať ďalšiu možnosť čistenia - **Dôkladné upratovanie**, pri ktorom sa robot systematicky nepohybuje.
- Na obmedzenie pohybu robota môžete použiť priloženú magnetickú pásku **G**. Umiestnením na podlahu, alebo napr. pod koberec, vytvoríte virtuálnu stenu, cez ktorú robot neprejde. Je možné tak ohraničiť jednotlivé miestnosti či citlivé miesta domácnosti.

5.5 POUŽITIE MOPOVACIEHO NADSTAVCA

1. Do spodnej časti nadstavca na mopovanie **F** správne prichyťte mop **F1**. Mop pred použitím namočte a vyzmýkajte.
2. Odklopte gumovú zátku na otvore **B6** a naplňte zásobník na vodu **B7** vodou.
3. Umiestnite nadstavec na mopovanie **F** na svoje miesto do robota nasunutím nadstavca z jeho spodnej strany. Mierne na nadstavec zatlačte, až zacvakne. Ak chcete nadstavec vybrať, najprv stlačte uvoľňovací mechanizmus v prostrednej časti nadstavca a opačným smerom ho za použitia miernej sily vyberte.
4. Zapnite vysávač a zvolte požadovaný režim upratovania.

Poznámky

- Mopovanie, vrátane nastavovania intenzity vlhčenia, aktivujete umiestnením nadstavca na mopovanie **F**.
- Pri mopovaní odporúčame upratovať po jednotlivých miestnostiach.
- Nepridávajte do vody žiadne čistiace prostriedky, inak spôsobíte zalepenie dier a nefunkčnosť mopovacieho nástavca.
- Vysávač pri mopovaní kontrolujte a podľa potreby do zásobníku doplňte vodu, prípadne opláchnite mop.
- Nepoužívajte mopovací nadstavec na kobercoch a zabráňte prípadnému nájazdu vysávača na koberec.
- Po použití mopovací nadstavec odoberte a vyčistite. Nenechávajte ho nainštalovaný na vysávači behom nabíjania.
- Nepoužívajte mopovanie diaľkovo, pokiaľ robota nekontrolujete!

5.6 TABUĽKA SVETELNEJ SIGNALIZÁCIE

Svetelná signalizácia	Chovanie	Stav
Podsvietenie tlačidla A11	svieti (biela)	pohotovostný stav/upratovanie/nabíjanie dokončené
	pomalý bliká (biela)	nabíjanie
	svieti (červená)	v režime pauza/chýba zásobník B alebo nadstavec F
	blíká (červená)	výskyt chyby

Svetelná signalizácia	Chovanie	Stav
Podsvietenie tlačidla A12	bliká (červená)	hľadanie nabíjacej stanice
Signalizácia A13	svieti	Vysávač je pripojený k Wifi
	nesvieti	Vysávač nie je pripojený k Wifi
	bliká	Vysávač je v režime pripojovania k Wifi

6. APLIKÁCIA ETA SMART

Vysávač je možné ovládať v zjednodušenom režime pomocou tlačidiel **A11** a **A12** alebo pomocou diaľkového ovládača **E** (viď. vyššie). Vysávač je možné ovládať aj cez aplikáciu.

Všetky ďalšie informácie, návod na obsluhu aplikácie, inštrukcie a rady k úspešnému spárovaniu s domácou sieťou nájdete na adrese:

www.eta.cz/robot/

Aplikáciu nájdete v databáze aplikácií Apple Store či Google Play alebo môžete pre urýchlenie použiť nasledujúci QR kód:



Poznámky

Pokiaľ nie je QR kód aktívny, vyhľadajte aplikáciu manuálne podľa názvu.

7. ÚDRŽBA VYSÁVAČA

Údržbu a čistenie robte pravidelne v závislosti na frekvencii používania, a tiež podľa objemu upratovania. Vo viac znečistenom prostredí (domácnosť s domácimi maznáčikmi) bude nutná častejšia údržba. **Zanedbanie údržby môže spôsobiť poškodenie vysávača a jeho súčastí!**

7.1 ČISTENIE NABÍJACÍCH KONTAKTOV

Vypnite vysávač a odpojte nabíjaciu stanicu od el. siete! Očistite nabíjacie kontakty (**A3, C3**) na vysávači aj na stanici mäkkou suchou handričkou. Čistenie robte aspoň 1x za mesiac. **Na čistenie kontaktov nepoužívajte žiadne agresívne čistiace prostriedky alebo oleje.**

7.2 ČISTENIE ZÁSOBNÍKA NA NEČISTOTY A FILTROV

1. Vyberte celý zásobník na nečistoty **B** z vysávača. Potom zo zásobníka **B7** odoberte zásobník **B8** a z neho vysypte nečistoty. Tie zlikvidujte spoločne s bežným komunálnym odpadom.
2. Zásobníky **B7/B8** vyčistite vlhkou handričkou.
3. Vyberte zo zásobníka na nečistoty **B8** filtre. HEPA filter **B4** jemne prefúkajte alebo vyklepte. Penový filter **B5** môžete opláchnuť pod tečúcou vodou.

UPOZORNENIE

- Na čistenie filtrov nepoužívajte žiadne agresívne pracie alebo čistiace prostriedky ani horúcu vodu.
- Pre zachovanie filtračných parametrov HEPA filtra odporúčame čistenie suchou cestou.
- **Pokiaľ sa rozhodnete HEPA filter umyť vodou, znížia sa jeho filtračné schopnosti.** Maximálny počet umytia filtra je 3x. Potom je nutné kúpiť nový.
- HEPA filter odporúčame meniť aspoň 2x za rok.
- Filtre nie sú určené na umývanie v umývačke riadu.
- Zanedbanie čistenia a prípadne výmeny filtrov môže viesť k poruche vysávača!

4. Po vykonaní údržby a riadnom vysušení zložte zásobník na nečistoty vrátane filtrov a vložte ho späť do vysávača, prípadne ho uložte na vhodné bezpečné miesto.

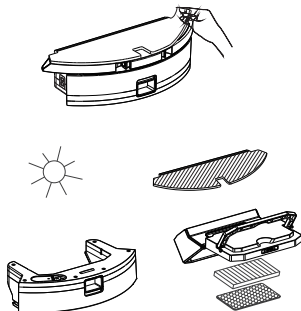

7.3 ČISTENIE POSTRANNÝCH KIEF

1. Vyberte (vycvaknite) obe postranné kefy, vyčistite ich a odstráňte z nich namotané vlasy/chlpy).
2. Potom kefy nainštalujte späť na vysávač. Dbajte na správne stranové umiestnenie podľa značenia (L - ľavý, P - pravý).

7.4 ČISTENIE KOLIESOK

Vyčistite predné ľavé aj pravé koliesko.

UPOZORNENIE

Na osiach koliesok sa môžu namotávať vlasy/chlpy a prichytávať ďalšie nečistoty. Kolieska pravidelne kontrolujte a čistite.

7.5 ČISTENIE SENZOROV

Po dokončení každého upratovania očistite senzory pomocou priloženej kefky **H** alebo vlhkého obrúska.

7.6 ČISTENIE MOPOVACIEHO NADSTAVCA

1. Vyberte mopovací nadstavec **F** z vysávača.
2. Z mopovacieho nadstavca odoberte mop **F1**. Z nádržky **B7** vylejte prebytočnú vodu. Nádržku vypláchnite vodou. Mop **F1** opláchnite pod tečúcou vodou.

Údržbu rozsiahlejšieho charakteru alebo údržbu, ktorá vyžaduje zásah do vnútorných častí spotrebiča, musí vykonať iba špecializovaný servis! Nedodržaním pokynov výrobcu zaniká právo na opravu!

Prípadné ďalšie informácie o spotrebiči a servisnej sieti získate na infolinke +420 545 120 545 alebo na internetovej adrese www.eta.sk. Informácie k reklamácii a oprave výrobkov nájdete na stránkach www.eta.cz/servis-eu.

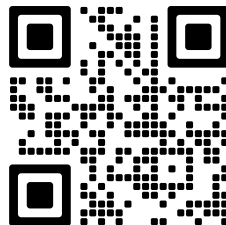

8. RIEŠENIE PROBLÉMOV

Veľkú časť rôznych problémov môžete vyriešiť alebo im zamedziť správnou obsluhou v súlade s inštrukciami v návode. Predovšetkým dbajte na riadnu údržbu a vizuálnu kontrolu vysávača. Vždy pre istotu reštartujte celý vysávač a skontrolujte správne pripojenie stanice k el. sieti.

Ak nastane nejaký druh chybovej udalosti, robot vám ju oznámi. Používajte robot s aplikáciou, ktorá danú chybu viac upresní aj v ostatných jazykoch.

Ďalšie rady a pomoc nájdete na stránkach <http://eta.cz/robot/> alebo v samotnej aplikácii v príslušnej sekcii.

9. TECHNICKÁ ŠPECIFIKÁCIA

Robotický vysávač	
Spotrebič triedy ochrany	III.
Akumulátor	Li-Ion
Kapacita akumulátora	3200 mAh
Doba nabíjania	4-5,5 hod.
Hmotnosť	2,7 kg
Rozmery	Ø 325 mm x 75 mm
Frekvenčný rozsah	2,4 GHz
Výstupný výkon (EIRP)	18,5 dBm
Bezdrôtová technológia	Wifi

Deklarovaná hodnota emisie hluku tohto spotrebiča je 65 dB, čo predstavuje hladinu „A“ akustického výkonu vzhľadom na referenčný akustický výkon 1 pW.

Kompatibilita:

Wifi sieť

- 2,4 Ghz

UPOZORNENIE

Zariadenie nie je možné prevádzkovať na Wifi sieťach zabezpečených protokolom IEEE 802.1X (spravidla firemné Wifi siete).

Napájací adaptér

Názov výrobcu alebo ochranná známka, obchodné registračné číslo a adresa	ETA
Identifikačná značka modelu adaptéra	NLB060190W1U5S35
Vstupné napätie	100-240 V (AC)
Vstupná frekvencia	50/60 Hz
Výstupné napätie	19 V (DC)
Výstupný prúd	0,6 A
Výstupný výkon	11,4 W
Priemerná účinnosť v aktívnom režime	≥ 82,95 %
Účinnosť pri malom zaťažení (10 %)	≥ 70,83 %
Spotreba energie v stave bez záťaže	0,08 W
Spotrebič triedy ochrany	II.

Nabíjacia stanica

Spotrebič triedy ochrany	III.
Vstupné napätie	19 V (DC)

Týmto ETA a.s. prehlasuje, že typ rádiového zariadenia ETA2218 je v súlade so smernicou 2014/53/EU. Úplné znenie vyhlásenia o zhode EÚ je k dispozícii na stránkach výrobcu.

Zmena technickej špecifikácie a obsahu prípadného príslušenstvo podľa modelu výrobku je vyhradená výrobcu. Výrobca si tiež vyhradzuje právo na zmenu/aktualizáciu aplikácie ETA SMART bez predchádzajúceho upozornenia. Charakter týchto zmien/aktualizácii môže spôsobiť, že niektoré informácie či postupy uvedené v tomto návode budú neaktuálne či nebudú popísané.

Kapacita batérie výrobku sa postupne znižuje. K zníženiu kapacity batérie dochádza pri obvyklom používaní spotrebiča a považuje sa za opotrebenie spotrebiča. Zníženie kapacity batérie nie je chybou spotrebiča.

10. EKOLÓGIA







Ak to rozmery umožňujú, na všetkých dieloch sú vytlačené znaky materiálov, ktoré sú použité na obalový materiál, komponenty a príslušenstvo, ako aj na ich recyklovanie. Uvedené symboly na výrobku alebo v sprievodnej dokumentácii znamenajú, že použité elektrické alebo elektronické výrobky nesmú byť likvidované spoločne s komunálnym odpadom. Za účelom správnej likvidácie výrobkov ich odovzdajte na k tomu určených zberných miestach, kde budú prijaté zdarma. Správnu likvidáciu tohto produktu pomôžete zachovať cenné prírodné zdroje a napomáhate prevencii potenciálnych negatívnych dopadov na životné prostredie a ľudské zdravie, čo by mohli byť dôsledky nesprávnej likvidácie odpadov. Pri nesprávnej likvidácii tohto druhu odpadu môžu byť v súlade s národnými predpismi udelené pokuty. Tento spotrebič má dobijiaciu akumulátorovú batériu Li-Ion s dlhou životnosťou. Po skončení životnosti spotrebiča vybitú batériu demontujte a zlikvidujte prostredníctvom špeciálnych zberných sietí. Ďalšie podrobnosti si vyžiadajte od miestneho úradu. Vybitú batériu vyberte a zlikvidujte ju prostredníctvom špecializovanej zbernej siete. Batériu nikdy nelikvidujte spálením!

Vybratie akumulátora

Odskrutkujte 4 skrutky krytu priestoru pre akumulátor na spodnej strane vysávača. Vyberte akumulátor a odpojte konektor. Pre odpojenie konektora použite väčšiu silu na prekonanie bezpečnostnej poistky proti samovoľnému rozpojeniu. Potom môžete vložiť a pripojiť nový akumulátor. Akumulátor vyberajte iba v prípade likvidácie spotrebiča. Pokiaľ chcete akumulátor iba vymeniť, obráťte sa na autorizované servisné stredisko.

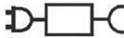
UPOZORNENIA A SYMBOLY POUŽITÉ NA SPOTREBIČI, OBALOCH ALEBO V NÁVODE:

HOUSEHOLD USE ONLY. DO NOT IMMERSE IN WATER OR OTHER LIQUIDS.	
Len na použitie v domácnosti. Neponáraj do vody alebo iných tekutín.	
KEEP OUT OF REACH OF CHILDREN.	
Uchovávajte mimo dosahu detí.	
	TO AVOID DANGER OF SUFFOCATION, KEEP THIS PLASTIC BAG AWAY FROM BABIES AND CHILDREN. DO NOT USE THIS BAG IN CRIBS, BEDS, ARRANGES OR PLAYPENS. THIS BAG IS NOT A TOY.
	Nebezpečenstvo udusenía. Nepoužívajte toto vrecúško v kolískach, postielkach, kočíkoch alebo detských ohrádkach. PE vrecko odkladajte mimo dosahu detí. Vrecko nie je na hranie.
	Čítajte návod na obsluhu
	Odnímateľná napájacia jednotka
	UPOZORNENIE

eta 2218

Ergo

INSTRUCTIONS FOR USE

Dear customer, thank you for purchasing our product. Keep these instructions, the receipt and, if possible, the box with the internal packing.

1. GENERAL SAFETY INSTRUCTIONS



- Consider the instructions for use as a part of the appliance and pass them on to any other user of the appliance.
- Check whether the data on the type label correspond with the voltage in electric socket.
- Never use the appliance if its power cord or adaptor is damaged, if it does not work properly, if it fell down and was damaged. In this case take the appliance to a special service to check its safety and proper function.
- The product is intended for home use and similar (in shops, offices and similar workplaces, in hotels, motels and other residential environments, in facilities providing accommodation with breakfast). It is not intended for commercial use!
- This appliance can be used by children aged from 8 years and above and persons with reduced physical, sensory or mental capabilities or lack of experience and knowledge if they have been given supervision or instruction concerning use of the appliance in a safe way and understand the hazards involved. Children shall not play with the appliance. Cleaning and user maintenance shall not be made by children without supervision.
- Before replacing accessories or accessible parts, which move during operation, before assembly and disassembly, before cleaning or maintenance, turn off the appliance!
- If the power cord of the adaptor is corrupted, it has to be replaced by the manufacturer, its service technician or a similarly qualified person so as to prevent dangerous situations.
- Never use the appliance if its adaptor or plug is damaged, if it does not work properly, if it fell down and was damaged or if it fell to water. In this case take the appliance to a special service to check its safety and proper function.
- In order to ensure safety and proper function of the appliance, use only original spare parts and accessories approved by the manufacturer.
- If the adaptor of the appliance is corrupted, it has to be replaced by the manufacturer, its service technician or a similarly qualified person so as to prevent dangerous situations.







- **WARNING:** To charge the battery, use only the network adapter supplied with this appliance.
- To power the appliance, only apply safe small voltage in accordance with the type plate.
- Don't put hands close to rotating part.
- **Never immerse the vacuum cleaner into water (even its parts)!**
- Never vacuum without a properly inserted filtration system and micro-filters.
- Do not vacuum sharp objects (e.g. **glass, shatter**), hot, flammable, explosive items (e.g. **ash, hot cigarette butts, gasoline, thinners and aerosol vapours**) or greases (e.g. **fats, oils**), caustic agents (e.g. **acids, solvents**). Vacuuming these objects may lead to damage of the dust filters, or the vacuum cleaner.
- Pores of the filters may be clogged when vacuum cleaning very fine dust (e.g. **fine sand, cement dust, plaster**). Thus, air permeability will be reduced and the suction performance will drop. In this case, clean the filters even though the dust container is not full yet.
- Always switch off the vacuum cleaner first and disconnect the power cord from power supply and only then empty the dust container, clean/replace micro-filters, clean the vacuum cleaner or its accessories.
- Never leave the vacuum cleaner exposed to weather conditions (**rain, frost, direct sun radiation**, etc.).
- Never use the appliance for any other purpose than for the intended purpose described in these instructions for use!
- Disconnect the appliance from the mains when not in use for a long period. Switch off the vacuum cleaner and slide it out of the contacts of the charging station.
- Secure please gaps on the floor (eg. Threshold Strip) to avoid damaging the rotating brushes. These joints may also limit the vacuum cleaner jams bristle of brush into the gaps.
- This device can not be used on a carpet whose pile length is over 1 cm. At the same time, the vacuum cleaner may not function properly on some types of dark carpets which surface „deceives“ the sensors an can cause chaotic movements of the vacuum cleaner or its failure to reach some parts of the floor. Robot vacuum cleaner can cross floor transition strips of approx. 2 cm in height.
- Make precautions to solve the problem which may make the cleaning in trouble, such as:
 - Keep the easily knock over objects in a safe place.
 - Permian the edge of the carpet.
 - The hanging table cloth and curtain should not touch the ground.
 - The flammable object should be cut from the fire source.
 - Sort out the tangled power cord on the floor.
 - Pick up the newspaper, book, magazine and large piece of paper scattered on the floor.
- Check whether the main brush is correctly fixed inside the robot before cleaning.
- Examine if the dustbin is empty and insure it is fixed before it works.
- See if up-ground height sensor are wiped clean.
- If you only need to clean one room, please close the door.
- If the room which needs to be cleaned wants a partition, you can place the virtual wall, at the same time, check the facing opening width.
- Please be aware that device needs 8 cm of clearance underneath furniture so that it will not become trapped.
- Do NOT drop the Robot, should this happen, run the Robot to see that everything is okay before letting it operate by itself without you being present.









- If the battery is leaking, remove it immediately; it can damage the vacuum cleaner.
- Keep batteries out of reach of children and incapacitated people. A person, who would swallow the batteries, must seek medical help immediately.
- Dispose of a discharged battery in a suitable way.
- Never use the appliance for any other purpose than for the intended one described in these instructions for use! This appliance is not intended for outdoor use.
- The manufacturer is not responsible for damage caused by improper use of the appliance and the accessories and its guarantee for the appliance does not apply in situations when the safety warnings above are not complied with. Failure to replace or maintain all filters regularly and also using non-original filters, the properties of which resulted in failure or damage of the vacuum cleaner is also understood to be improper use of the appliance.

Wireless connection and compatibility

- The ETA company cannot be liable in any way for any incidental, indirect or consequential damages, or for any loss of data or loss due to information leakage during wireless communication.
- Successful wireless communication cannot be guaranteed 100% on all Smart devices and Wifi networks (routers). Due to the variety of devices on the market, there may be cases where the character or specification of a given smart device or Wifi network (router) makes connection impossible or is in some way disturbed. In addition, several factors, including hardware and software configuration, also affect the success of wireless communication over a Wifi network. The connection between the robot and your Wifi network can also be adversely affected by the surrounding Wifi networks that they can be tuned to the same channel and disrupt connections (e.g. in housing estates, apartment buildings, etc.). These facts are not a reason to claim the appliance.

The application is owned and operated by ETA a.s. (hereinafter referred to as the “Manufacturer”). When registering in the application, the customer provides personal data to the Manufacturer, who becomes the data controller. The application and the related personal data protection are governed by the Manufacturer’s terms and privacy policy, which are made available to the customer during the registration process.

	<p>No one else can disassemble maintain or. Transform the product except the maintenance technicians designated by our company or it may cause fire electric shock or personal injury.</p>		<p>Don't use other charger but the equipped one of the Robot, or it may cause product damage, electric shock or fire due to high voltage.</p>
	<p>Don't touch high-voltage power cord of the electric appliance with your wet hand, or it may cause electric shock.</p>		<p>Don't bend the power cord overly or place weight on it, or it may cause po- wer cord damage, fire or electric shock.</p>
	<p>Don't use the Cleaner outdoors, or it may cause the product damage.</p>		<p>Don't approach cigarette, lighter, match and other heat objects or combustible materials such as the gasoline cleaner.</p>

	Don't use the Cleaner in commercial places, or the Cleaner may be damaged by excessive use.		Insert the power cord of the charger well or it may cause electric shock, short circuit, smoking or fire.
	Check whether the adapter and connector are connected well, or it may cause charging failure or even fire.		Remove all easily damaged objects (including luminous objects, fabrics, glass bottles, etc.) before using, or it may cause damage to these objects or affect the using of the cleaner.
	Please use the Cleaner cautiously in the presence of the children to avoid frightening or harming them.		Don't stand or sit on the Cleaner, or it may cause damage to the Cleaner or personal injury.
	Don't make the Cleaner take in water and other liquors for fear of the product damage.		Don't use the Cleaner on small tables and chairs or other small space, otherwise the Cleaner may be damaged.

2. APPLICABILITY

















The product, mainly applicable to home, hotel rooms and small office, is good for cleaning to various short-haired carpet, wood floor, hard floor, ceramic tile, etc.

Since the vacuum cleaner moves freely in the space of your home, it is necessary to adapt the environment to this fact. Before use, remove all unwanted objects (stretched cables, scattered clothes, papers, bags, etc.) from the floor that could impede the movement of the vacuum cleaner or, conversely, fragile objects (e.g. glass and ceramic vases) that could be damaged by the vacuum cleaner.

If you use the device in an apartment with several storeys, it is necessary to carry the charging station along with the device from one storey to another.

3. PRODUCT COMPONENTS

3.1 PACKAGE CONTENTS

Item	Description	Designation	Quantity	Order code
	Robotic vacuum cleaner	A	1	-
	Charger station	C	1	ETA221800290
	Remote control	E	1	ETA221800350
	Power adapter	D	1	ETA221800320
	Mop extension	F	1	ETA221800190
	Mop	F1	2	ETA221800300
	Side brushes (2 installed in the vacuum cleaner)	A7	2+2	ETA221800130
	Main brush	A8	1	ETA221800180
	Main brush cover	A9	1	ETA221800210
	Magnetic tape	G	1	ETA221800340
	Dirt tray 2in1	B	1	ETA221800160
	HEPA filter (1 installed in the vacuum cleaner)	B4	1+1	ETA221800310
	Foam filter (1 installed in the vacuum cleaner)	B5	1+1	
	Batteries AAA	I	2	-
	Battery	-	1	ETA221800240
	Cleaning brush	H	1	ETA221800330

3.2 ROBOTIC VACUUM CLEANER

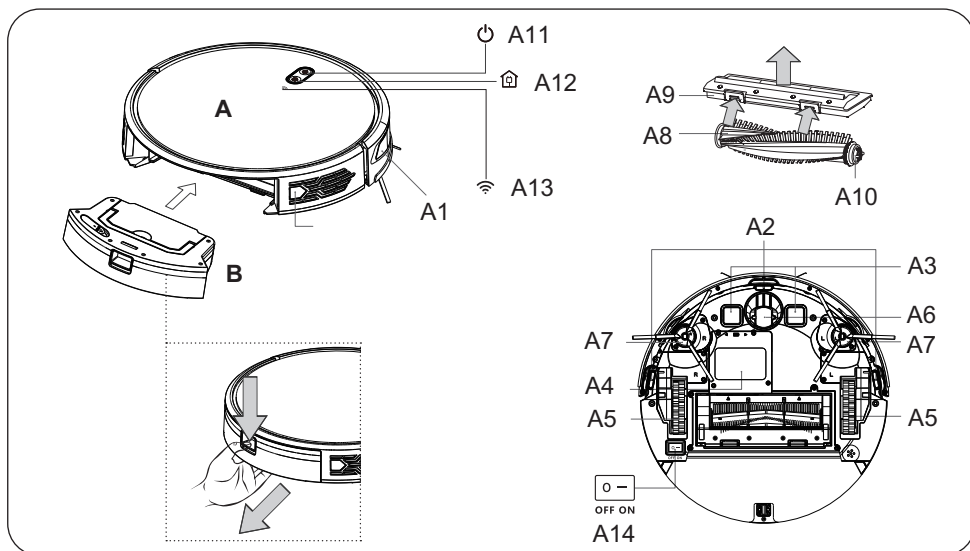

A – Robotic vacuum cleaner

- A1 – Front bumper
- A2 – Sensors against falling downstairs
- A3 – Charging contacts
- A4 – Storage battery compartment cover
- A5 – Drive Wheels (Left / Right)
- A6 – Front wheel
- A7 – Side brushes
- A8 – Main brush

- A9 – Main brush cover
- A10 – Bearing
- A11 – ON/OFF /AUTO/STOP (PAUSE)
- A12 – CHARGE/STOP (PAUSE) button
/ LOCAL cleaning
- A13 – Wi-fi indicator light
- A14 – Main switch

B – Dust bin 2in1

3.3 DUSTBIN 2IN1

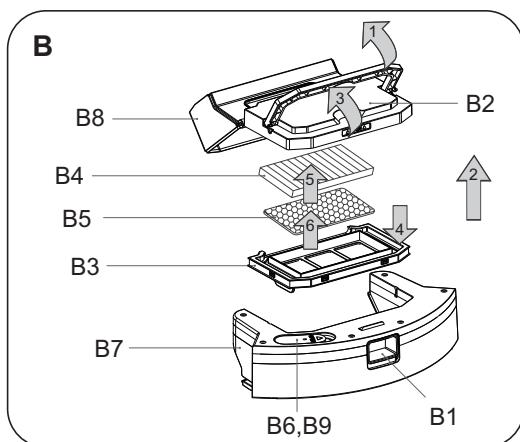

B – Dust bin 2in1

- B1 – Release button
- B2 – Lid of dust bin
- B3 – Filter cover
- B4 – HEPA filter
- B5 – Foam filter
- B6 – Filling opening
- B7 – Water tank
- B8 – Dry dirt container
- B9 – Pouring hole plug

3.4 CHARGER STATION

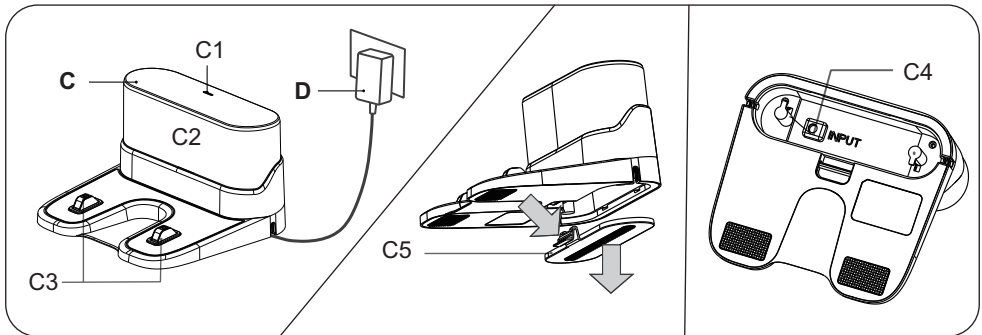

C – Charger station

C1 – Operation indicator

C2 – Signalisation area

C3 – Charging contacts

C4 – Adapter connection port

C5 – cover

D – Power adapter

3.5 REMOTE CONTROL

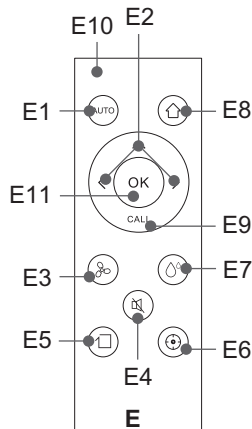

E – Remote control

E1 – ON /OFF/AUTO (automatic cleaning) / STOP (PAUSE) button

E2 – Directional buttons for manual control (FORWARD / RIGHT/ LEFT)

E3 – Button for setting the suction power level

E4 – Voice message on/off button

E5 – Button for cleaning along the walls

E6 – Local cleaning button

E7 – Dampening intensity button

E8 – Button for return to charging station

E9 – Robot position announcement button

E10 – Pressed Button indicator lamp

E11 – OK pause/resume button

Remote control notes

- Do not combine various types of batteries. Do not even combine used and new batteries together.
- Batteries not intended for this purpose must not be charged.
- Rechargeable batteries must be removed from the appliance before charging.
- Remove the batteries if you will not be using the appliance for a long time.
- The supply terminals must not be short-circuited.

Charging

Battery type: 2x AAA

Inserting / replacing batteries

Remove the cover on the back of the controller and insert the batteries. Pay attention to the correct polarity. Replace the cover in the opposite way.

3.6 MOP EXTENSION

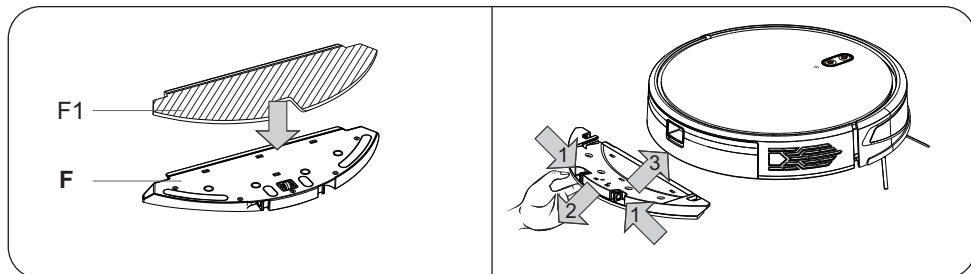

F – Water tank

F1 – Mop

4. PREPARATION FOR USE

Remove all packing material, remove vacuum cleaner and accessories. Remove any adhesive, stickers, or paper from the vacuum cleaner.

4.1 VACUUM CLEANER PREPARATION

Install side brushes

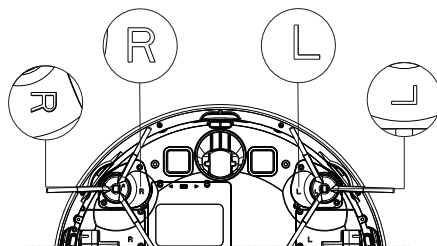

4.2 CHARGER STATION INSTALLATION

1. Place the charging station on the floor. Make sure there is enough space on the sides of the base (at least 0,5 m) and in front of the base (at least 1,5 m). Don't expose the charging dock to sunshine.
2. Connect the adapter to the charging station and then to the wall outlet. (the indicator lights up **C1**).

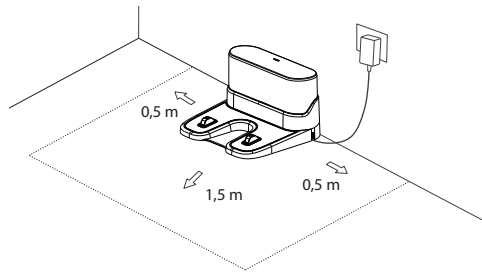

5. VACCUM CLEANER USE

Insert the battery into the remote control, observe correct polarity (2 pieces, battery type AAA).

5.1 SWITCHING ON THE VACUUM CLEANER

1. Switch the robot on with the A14 button to the ON (I) position.

2. First, an audible signal sounds and the backlight of the A11 button lights up.

Note

- Until the vacuum cleaner is not switched on, it cannot be controlled by remote control.
- You can switch off the vacuum cleaner by pressing the **A11** button for a longer time. To wake up the vacuum cleaner from this switched-off state, briefly press the **A11** button. When not in use for a longer period of time, switch off the robot by pressing button **A14**.

5.2 BATTERY CHARGING

1. Check that the charging station is properly connected to the mains. (light **C1** must be on).
2. Position the device near the charging dock and press **A12** button on the device or **E8** on the remote control. If the battery is too low, place directly and correctly the vacuum cleaner on the charging station.

Notes

- Standard charging time is approx. 4-5,5 hours. Fully charged battery will work for up to 145 minutes, depending on set functions.
- The operating time is based on ETA's internal testing and is only valid for a new and fully charged battery and low suction intensity. Depending on the age and wear of the battery, the operating time decreases.
- After cleaning, the vacuum cleaner will automatically search for the charging station.

WARNING

- If the robot vacuum will not be used for more than 2 days, we recommend full charging of the device and its switching off. To do this, remove the vacuum cleaner from the docking station (to disconnect the charging contacts) and switch the vacuum cleaner completely off using the **A14** button to the **OFF (O)** position. Then you can disconnect the charging station from the mains. Do not return the robot vacuum back to the docking station! In this way, you prevent the battery of the device from being deeply discharged and avoid serious problems with putting the robot vacuum into operation in future and also unnecessary complaints.

5.3 START / STANDBY MODE / SLEEP MODE

Start (Cleaning)

Press **A11** on the control panel or **E1/E5/E6** buttons to start the device.

Standby mode (Pause)

Press the **A11/A12** button on the control panel or the **E1/E11** button on the remote control to interrupt the ongoing cleaning and put the vacuum cleaner in standby mode.

Sleep mode

If the vacuum cleaner is paused outside the charging station, it will go into sleep mode after 10 minutes of inactivity - exit by pressing one of the function buttons.

Note

The robot vacuum should start cleaning from the charging dock. Put the charging dock on a suitable place in accordance with the instructions.

5.4 CLEANING MODES AND DEVICE FUNCTIONS WITHOUT USING THE APP

Manual operation

You can operate the device manually using **E2** direction buttons and clean only the areas where cleaning is necessary. Repeatedly press the **E2** button to move the vacuum cleaner.

Automatic cleaning

Press the **A11** button on the control panel or the **E1** button on the remote control. During cleaning, the vacuum cleaner moves gradually and systematically in the space. It divides the space into individual segments. Systematic movement is combined with various passes of the vacuum cleaner in the cleaned area, depending on the frequency of obstacles. As soon as the vacuum cleaner cleans the entire available space, it automatically searches for the charging station.

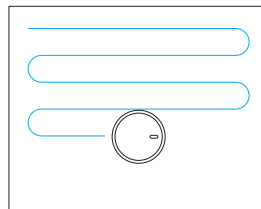

Local cleaning

Press the **E6** button on the remote control (or long press the **A12** button). When cleaning, the vacuum cleaner moves in the space according to the programmed route. When cleaning has been completed, the device will return to the charging dock automatically. This cleaning mode is suitable for cleaning a small soiled area.

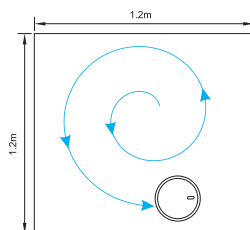

Edge mode

This mode is good for cleaning the edges and corners of a room. In edge cleaning mode, robot runs along a border (e.g. wall). Under this mode, the robot will go back to the charging base once cleaning finished. In order for the cleaning along the walls to proceed properly, remove unwanted objects (e.g. chairs, etc.) from the path of the vacuum cleaner. This will prevent the vacuum cleaner from getting stuck in one place.

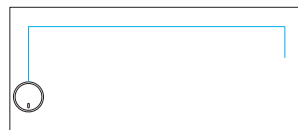

Click the button **E5** on remote control to start Edge mode.

Return to the charging station

The vacuum cleaner has the function of automatically returning to the charging station after cleaning. You can also send the device to the charging dock by pressing **A12** on the control panel or **E8** on the remote control.

Notes

- The app control allows you to activate another cleaning option - **Thorough cleaning**, where the robot does not move systematically.
- You can use the included magnetic tape **G** to limit the robot's movement. By placing it on the floor or under the carpet, for example, you create a virtual wall that the robot will not cross. This way you can demarcate individual rooms or sensitive areas of the home.

5.5 USING THE MOPING ATTACHMENT

1. Attach the mop **F1** correctly to the bottom of the mop attachment **F**. Wet and wring out the mop before use.
2. Unscrew the rubber stopper on the opening **B6** and fill the water tank **B7** with water.
3. Place the mop attachment **F** in place in the robot by sliding the attachment from the underside of the robot. Push the attachment slightly until it clicks into place. To remove the attachment, first press the release mechanism in the middle of the attachment and remove it in the opposite direction using moderate force.
4. Switch on the device and select the required cleaning mode.

Notes

- Mopping, including wetting intensity adjustment, is activated by inserting the mopping attachment **F**.
- When mopping, we recommend cleaning the individual rooms.
- Do not use/pour any detergent in the mop water tank.
- When mopping, check the vacuum cleaner and add water to the container **B7**, if necessary, or rinse the mop.
- Do not use the mop attachment on carpets and prevent the vacuum cleaner from hitting the carpet.
- Remove and clean the mopping attachment after use. Do not leave it installed on the vacuum cleaner while charging.
- Do not use remote mopping unless you are controlling the robot!

5.6 OVERVIEW OF LIGHT SIGNALS

Light indicators	Display	Status
A11 button backlight	lit (white)	standby / cleaning / charging complete
	slowly flashing (white)	charging
	lit (red)	in pause mode / missing tray B or attachment F
	flashing (red)	occurrence of an error
A12 button backlight	flashing (red)	search for charging station
Indicator light A13	lit	Vacuum cleaner is connected to Wi-fi
	not lit	Vacuum cleaner not connected to Wi-fi
	flashing	Vacuum cleaner is in Wi-fi connection mode

6. APPLICATION ETA SMART

The vacuum cleaner can be operated in simplified mode using the buttons **A11** and **A12** or the remote control **E** (see above). Vacuum cleaner can be also controlled via app.

All other information, operating instructions of the app, instructions and hints for successful pairing with home network can be found at:

www.etasince1943.com/robot

The app is available from Apple Store or Google Play database (or use the following QR code for easy installation:



Note

If QR code is not active, find the app manually (by its name).

7. VACUUM CLEANER MAINTENANCE

Carry out maintenance and cleaning regularly, depending on the frequency of use and the amount of cleaning. In a more polluted environment (a pet household), more frequent maintenance will be required. **Failure to carry out maintenance may damage the vacuum cleaner and its components!**

7.1 CHARGING CONTACTS CLEANING

Switch off the vacuum cleaner and disconnect the charging station from the power supply! Clean the charging contacts (**A3**, **C3**) on the vacuum cleaner and on the station with a soft dry cloth. Clean at least once a month. **Do not use aggressive cleaning agents or oils to clean the contacts.**

7.2 DIRT TANK AND FILTERS CLEANING

1. Remove the entire dirt tray **B** from the vacuum cleaner. Then remove tray **B8** from tray **B7** and empty the dirt from it. Dispose of the dirt together with normal municipal waste.
2. Clean the **B7/B8** trays with a damp cloth.
3. Remove the filters from the **B8** dirt tray. Gently blow or tap out the HEPA filter **B4**. Rinse the **B5** foam filter under running water.

NOTICE

- For filters cleaning do not use aggressive detergents or cleaning agents or hot water.
- Dry cleaning is recommended to maintain HEPA filter parameters.
- **If you choose to wash the HEPA filter with water, its filtering ability will be reduced.**
- The maximum number of filter washes is 3x. Then it is necessary to buy a new one.
- It is recommended to change the HEPA filter at least twice a year.
- The filters are not intended for use in a dishwasher.
- Cleaning failure and possibly filters replacing can lead to malfunction of the vacuum cleaner!

4. After maintenance and proper drying, fold up the dirt tray including the filters and put it back into the vacuum cleaner or store it in a suitable safe place.

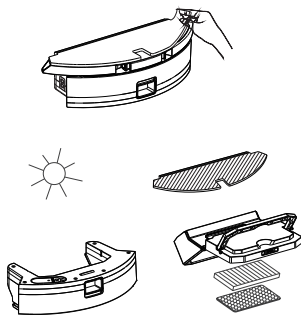

7.3 SIDE BRUSHES CLEANING

1. Remove the two side brushes, clean them and remove the twisted hair / pet's hair).
2. Observe side marks (L - left, P - right).

7.4 WHEELS CLEANING

Clean the front, left and right wheels.

NOTICE

Some hair / pet's hair may be wrapped around the wheel axes and other dirt may stick. Inspect and clean the wheels regularly.

7.5 SENSORS CLEANING

After completing each cleaning, clean the sensors with the included H-brush or a damp cloth.

7.6 MOP EXTENSION CLEANING

1. Remove mop unit **F** from the device.
2. Remove mop **F1** from the mop unit. Drain excessive water from the tank **B7**.
Rinse the tank with water. Rinse mop **F1** in flowing water.

More extensive maintenance or maintenance requiring intervention in the inner parts of the appliance must be carried out by professional service! Failure to comply with the instructions of the manufacturer will lead to expiration of the right to repair!

The information regarding warranty and product repairs you can find on the website www.eta.cz/servis-eu.

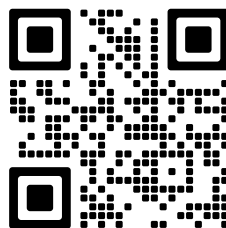

8. PROBLEMS SOLUTIONS

A large part of the various problems can be solved or prevented by proper operation in accordance with the instructions in the manual. Above all, pay attention to proper maintenance and visual inspection of the vacuum cleaner. Always restart the entire vacuum cleaner to be sure and check the correct connection of the station to the electricity.

If some kind of error event occurs, the bot will notify you. Use the bot with an application that will make the error more specific in other languages as well.

9. TECHNICAL SPECIFICATION

Robotic vacuum cleaner	
Appliance protection class	III.
Accumulator	Li-Ion
Battery savings	3200 mAh
Charging time	4-5,5 hours
Weight	2,7 kg
Dimensions	Ø 325 mm x 75 mm
Frequency range	2.4 GHz
Output power (EIRP)	18,5 dBm
Wireless technology	Wifi
Declared acoustic level is 65 dB(A) re 1pW.	

Compatibility:

Wifi network

- 2.4 Ghz

NOTICE

The device cannot be operated on IEEE 802.1X-secured Wifi networks (usually corporate Wifi networks).

Charging adapter

Device manufacturer's name or trademark, business registration number and address	ETA
AC adapter model identifier	NLB060190W1U5S35
Input voltage	100-240 V (AC)
Input frequency	50/60 Hz
Output voltage	19 V (DC)
Output current	0,6 A
Output power	11,4 W
Average efficiency in active mode	≥ 82,95 %
Low load efficiency (10%)	≥ 70,83 %
Power consumption without load	0,08 W
Appliance protection class	II.

Charging station

Appliance protection class	III.
Input voltage	19 V (DC)

Hereby, ETA a.s. declares that the radio equipment type ETA2218 is in compliance with Directive 2014/53/EU. The full text of the EU declaration of conformity is available at the ETA internet address.

The manufacturer reserves the right to change the technical specifications for the respective model. The manufacturer reserves the right to change/update the ETA SMART application without prior notice. Due to the character of such changes/updates, some information or procedures in this manual might become obsolete or might be missing.

The capacity of the product battery decreases over time. Decreasing of battery capacity occurs during normal use of the appliance and is considered usual wear and tear of the appliance. Decreasing battery capacity is not a defect of the appliance.

10. ENVIRONMENTAL PROTECTION



If the dimensions allow, there are labels of materials used for production of packing, components and accessories as well as their recycling on all parts. The symbols specified on the product or in the accompanying documentation mean that the used electrical or electronic products must not be disposed of together with municipal waste. For proper disposal of the product, hand it over at special collection places where it will be received free of charge. Suitable disposal of the product can help to maintain valuable natural resources and to prevent possible negative impacts on the environment and human health, which could be the possible consequences of improper waste disposal. Fines can be imposed for improper disposal of this type of waste in agreement with the national regulations. The appliance is equipped with the Li-Ion battery with long life. For environmental protection it is necessary to remove the battery from the appliance after its service life and the battery and the appliance must be disposed of safely using special collection networks. Ask for more details at the local authority or at the local waste collection site. For environmental protection it is necessary to remove the battery from the appliance after its service life and the battery and the appliance must be disposed of safely using special collection networks. Ask for more details at the local authority or at the local waste collection site.

Battery removing

Remove the 4 battery compartment cover screws at the bottom of the vacuum cleaner. Remove the battery and unplug the connector. Remove the battery and unplug the connector. For unplugging the connector use more force for advantage of overcoming the safety fuse against spontaneous disconnection.

WARNINGS AND SYMBOLS USED ON THE APPLIANCE, PACKAGING OR IN THE INSTRUCTIONS MANUAL:

HOUSEHOLD USE ONLY. DO NOT IMMERSE IN WATER OR OTHER LIQUIDS. KEEP OUT OF REACH OF CHILDREN.	
	TO AVOID DANGER OF SUFFOCATION, KEEP THIS PLASTIC BAG AWAY FROM BABIES AND CHILDREN. DO NOT USE THIS BAG IN CRIBS, BEDS, ARRANGES OR PLAYPENS. THIS BAG IS NOT A TOY.
	Please read the instructions manual
	Removable power supply unit
	WARNING

eta 2218

Ergo

HASZNÁLATI ÚTMUTATÓ

Köszönjük, hogy termékünket választotta. A készülék használata előtt nagyon figyelmesen olvassa el ezt a használati útmutatót, és lehetőség szerint a garancialevéllel, pénztári bizonylattal, csomagolással és a csomagolás belső részeivel együtt gondosan őrizze meg.

1. BIZTONSÁGI ELŐÍRÁSOK

- Ezen útmutatót tekintse a készülék tartozékaként és adja át azt a készülék esetleges további felhasználójának.
- Ellenőrizze, hogy az adattáblán levő feszültségadat megegyezik-e az elektromos dugaszolóaljzatban levő feszültséggel.
- A készüléket 8 éven felüli gyermekek, illetve csökkent fizikai, érzékelési vagy szellemi képességekkel rendelkező, vagy a készülék működtetésében járatlan személyek is használhatják, amennyiben ezt felügyelet mellett teszik, illetve ismerik a készülék biztonságos működtetésének módját és az azzal járó veszélyeket. A gyermek ne játsszon a készülékkel! Felügyelet nélkül a gyermek nem végezheti el a készülék tisztítását, karbantartását!
- Ne használja a készüléket, ha annak csatlakozóvezetéke vagy villásdugója sérült, ha nem működik rendesen, ha az leesett és megsérült. Ilyen esetekben a készüléket adja át szakszervizi vizsgálatokra, annak biztonságossága és helyes működése ellenőrzése céljából.
- A tartozékok vagy hozzáférhető részek kicserélése előtt, amelyek működés közben mozognak, beszerelés és szétszerelés előtt, tisztítás vagy karbantartás előtt, a készüléket kapcsolja ki és húzza ki a tápkábel dugójának kihúzásával az aljzatból!
- Ne kapcsolja be a készüléket, ha annak csatlakozóvezetéke vagy villásdugója sérült, ha nem működik rendesen, ha az leesett és megsérült vagy ha vízbe esett. Ilyen esetekben adja át a készüléket szakszervizi vizsgálatokra, annak biztonsága és helyes működése ellenőrzése céljából.
- Ha ezen készülék adaptere megsérül, akkor az esetleges veszélyes helyzet elkerülése érdekében azt a gyártó, annak szerviztechnikusa vagy hasonlóan képzett személye útján ki kell cserélni.
- **FIGYELMEZTETÉS:** Az akkumulátor töltéséhez csak a készülékhez mellékelte hálózati adaptert használja.
- A készülék csak a típuscímkén feltüntetett biztonságos törpefeszültségről üzemeltethető.



- A termék otthoni és hasonló (üzletekben, irodákban és más hasonló munkahelyeken, szállodákban, motelekben és más hasonló helyiségekben, „bed and breakfast“ típusú szállodákban) használatra szánt! Nem kereskedelmi használatra!
- **Ne merítse vízbe a porszívót (még részben sem)!**
- Az ultraviola fényvel történő túlexponálás elkerülése érdekében, az emberek és háziállatok tartsák meg a minimum 30 cm távolságot a készüléktől! Soha ne nézzen bele a fénybe és ne közelítse azt meg semmilyen testrészével, ha a fény be van kapcsolva! Az UV fény a szem és a bőr égési sérülését okozhatja!
- Ne porszívózzon éles tárgyakat (pl. **üveget, törmeléket**), forró, tűzveszélyes, robbanásveszélyes közegeket (pl. **hamut, égő cigarettacsikkokat, benzint, hígítókat és aeroszol gőzöket**), de kenőanyagokat sem (pl. **zsírokat, olajokat**), továbbá maróhatású anyagokat (pl. **savakat, oldószereket**). Ezen anyagok porszívózése esetén a szűrők illetve a porszívó megkárosodása következhet be.
- A porszívót mindig először kapcsolja ki és húzza ki a csatlakozóvezetékét a hálózati dugaszolóaljzathoz, és csak azután üritse ki a portartó edényt, tisztítsa ki vagy cserélje ki a mikroszűrőket, tisztítsa ki a porszívót vagy annak tartozékait.
- Ne tegye ki a porszívót külső időjárás hatásoknak (**eső, fagy, közvetlen napsütés** stb.).
- A készülék biztonsága és helyes működése érdekében használjon mindenkor eredeti tartalékalkatrészeket és gyártócég által jóváhagyott tartozékokat.
- A készüléket ne használja más célokra, mint amire az készült és amit ez az útmutató tartalmaz!
- Ha nem használja a készüléket hosszabb ideig, húzza ki a töltőállomás tápkábelét! A porszívót húzza ki úgy, hogy a porszívó és a töltőállomás kontaktjai ne érjenek egymáshoz! Ezzel elkerülheti, hogy a porszívó lemerüljön!
- Kérjük ellenőrizzen minden padlón lévő felületet, fugát, rést (pl. a listáknál) annak érdekében, hogy elkerülje a forgó kefe károsodását. Ezek a résék megakadályozhatják a porszívó mozgását, pl. a résekbe beleszorulhat a kefe.
- A porszívót nem lehet 1 cm-nél hosszabb szálú szőnyegen használni. Ugyanakkor előfordulhat, hogy a porszívó nem működik megfelelően bizonyos típusú sötét szőnyegeken, amelyek "összezavarják" az érzékelőket a felületükkel, és a porszívó kaotikus mozgását okozhatják, vagy azt, hogy nem megy rá erre a felszínre. A porszívó képes átmenni a max. kb. 2 cm magas átjáró léceken.
- Szenteljen extra figyelmet a robotnak első működésekor.
- Távolítsa el az akadályokat az útjából. Próbálja meg elkerülni a leállásokat.
- Tegyen lépéseket a takarítás során felmerülő problémák megelőzésére:
 - Tartsa a könnyen felboruló tárgyakat biztonságos helyen
 - Simítsa le a szőnyeg szélét
 - A lelógó asztalterítő és függöny ne érjen le a földre
 - A gyúlékony tárgyakat tartsa távol a tűzforrásoktól
 - Simítsa ki az összetekeredett tápkábelt a padlón
 - Vegye fel az újságokat, könyveket, magazinokat és nagyobb papírokat a padlóról
- Takarítás előtt ellenőrizze, hogy a fő kefe megfelelően van-e rögzítve a készülékben
- Ellenőrizze, hogy a magasság érzékelők tisztára vannak törölve
- Ha csak egy szobát akar kitakarítani, kérjük, hogy csukja be az ajtót
- Ne használja a porszívót emelvényeken, ahol nincs korlát, vagy kemény akadály. A robot leeshet és személyi sérülést okozhat.
- Figyeljen arra, hogy a főkefe és a portartály megfelelően vannak-e elhelyezve.
- Használat előtt tisztítsa meg a leesés elleni szenzorokat.
- Ha egy helységben szeretne takarítani, akkor csukja be az összes ajtót.

- Ahhoz, hogy a porszívó képes legyen a bútorok alatt takarítani és ne szoruljon azok alá, minimum 8 cm magas szabad terület szükséges.
- Ne engedje, hogy a porszívó leessen. Ha ez megtörténik, akkor kapcsolja be a porszívót, ellenőrizze a mozgását és győződjön meg arról, hogy minden rendben van-e vele. Ez az ellenőrzés fontos a következő felügyelet nélküli takarításhoz.
- Ha az elemből elektrolit szivárogását észlel, azonnal cserélje ki az elemet, mivel ellenkező esetben megkárosíthatja a porszívó
- Tartsa az elemeket gyerekektől távol és nem önjogú személyek előtt elzárva tárolja.
- Az elemek lenyelése esetén azonnal forduljon orvoshoz.
- A lemerült elemeket és az akkumulátort megfelelő módon semmisítse meg (lásza **10. ÖKOLÓGIA!**)
- A csomagoláson, illetve a készüléken található esetleges idegen nyelvű szövegek és képek magyarázata és fordítása a nyelv mutációjának végén található.
- Gyártócég nem felel a készülék és tartozékai helytelen használatából eredő károkért és nem garanciaköteles a fenti biztonsági előírások be nem tartása esetén. A készülék helytelen használatának tekintjük többek között a szűrők rendszeres cseréje.

Vezeték nélküli csatlakozás és kompatibilitás

- Az ETA cég semmilyen módon nem vállal felelősséget semmilyen véletlen, közvetett vagy következményes kárért, sem az adatok elvesztéséért vagy olyan veszteségekért, amelyet a vezeték nélküli technológián keresztüli kommunikáció során fellépő információszivárgás okozott.
- A sikeres vezeték nélküli kommunikáció nem garantálható 100%-kal minden intelligens eszközön és Wifi-hálózaton (routeren). A piacon lévő eszközök sokfélesége miatt előfordulhatnak olyan esetek, amikor egy adott okos eszköz vagy Wifi-hálózat (router) jellege vagy specifikációja lehetetlenné teszi a csatlakozást, vagy valamilyen módon megszakad. Ezen felül számos tényező, beleértve a hardver és a szoftver konfigurációja is befolyásolja a vezeték nélküli kommunikáció sikerét egy Wifi-hálózaton keresztül. A robot és a Wifi-hálózat közötti kapcsolatot hátrányosan befolyásolhatják a környező Wifi-hálózatok is, amelyek ugyanarra a csatornára hangolhatók, és így megszakíthatják a kapcsolatot (pl. lakótelepeken, apartmanházakban stb.). Ezek a tények nem indokolhatják a készülék reklamációját.

Az alkalmazás tulajdonosa és üzemeltetője az ETA a.s. társaság (a továbbiakban: „Gyártó”). Az alkalmazásba történő regisztráció során az ügyfél személyes adatokat ad át a Gyártónak, aki így az adatkezelővé válik. Az alkalmazásra, valamint a személyes adatok védelmére a Gyártó adatvédelmi feltételei és elvei vonatkoznak, amelyek az ügyfél számára az alkalmazásba történő regisztráció során elérhetők.

	<p>A terméket kizárólag a gyártó, illetve az erre a célra kijelölt szakemberek szedhetik szét, tarthatják fenn, vagy alakíthatják át! Ellenkező esetben tüzet, áramütést, vagy személyi sérülést okozhat!</p>		<p>Ne használjon az eredetitől eltérő töltőt! Ellenkező esetben a termék sérülést, áramütést, vagy tüzet okozhat a magas feszültség miatt!</p>
--	---	---	--

	Ne érintse meg a magas feszültségű hálózati kábelt nedves kézzel, mert az áramütést okozhat!		Ne hajlítsa meg túlságosan a hálózati kábelt, és ne tegyen rá nagy súlyt, ami a tápkábel sérüléséhez vezethet, valamint tüzet, vagy áramütést okozhat!
	Ne használja a készüléket kinti környezetben, károsodást okozhat!		Ne közelítsen a készülékhez cigarettával, öngyújtóval, gyufával és más forró tárgyakkal, vagy éghető anyagokkal, mint pl. tisztító benzinnel!
	Ne használja a porszívót túl frekvenciált helyeken, mert a túlhasználás a porszívó károsodásához vezethet!		Dugja be a tápkábelt a hálózatba megfelelően, ellenkező esetben áramütést, rövidzárlatot, füstölést, vagy tüzet okozhat!
	Az adapter konnektorát teljesen dugja be a töltőállomásba, ellenkező esetben áramütés veszélye, rövidzárlat, vagy tűzveszély léphet fel!		Tegyen el minden sérülékeny tárgyat (beleértve a világító tárgyakat, textíliákat, üvegeket palackokat, stb.) használat előtt, mert azok akadályozhatják a készülék működését és annak károsodását okozhatják!
	Kérjük, a porszívót a gyerekek jelenlétében használja óvatosan, így elkerülheti, hogy a kicsik megijedjenek, vagy megsérüljenek!		Ne álljon, vagy üljön rá a porszívóra, mert az a porszívó károsodását, vagy személyi sérülést okozhat!
	Ne tegye a készüléket vízbe, vagy más folyadékba, mert az károsodást okozhat!		Ne használja a porszívót kicsi asztalokon, székeken, vagy más kis helyeken, a porszívó károsodásának elkerülése érdekében!

2. ALKAMAZHATÓSÁG

A készülék alkalmas otthoni takarításra, hotelekben, szobákban, valamint kisebb irodákban. Használható különböző rövid rolytos szőnyegek, fapadróra, kemény padlóra, stb...

Mivel a porszívó szabadon mozog otthonában, a környezetet hozzá kell igazítani ehhez a körülményhez. Használat előtt távolítsa el minden nem kívánt tárgyat (feszített kábelek, szétszórt ruhák, papírok, táskák stb.) a padlóról, amelyek akadályozhatják a porszívó mozgását, vagy éppen a törékeny tárgyakat (pl. üveg és kerámia vázák), amelyeket a porszívó károsíthat.

Ha a porszívót többszintes házban fogja használni, akkor a töltőállomást a porszívóval együtt kell az emeletek között hordoznia.

3. A TERMÉK ALKOTÓRÉSZEI

3.1 CSOMAGOLÁS TARTALMA

Tétel	Leírás	Jelölés	Mennyiség	Megrendelés kódja
	Robot-porszívó	A	1	-
	Töltőállomás	C	1	ETA221800290
	Távírányító	E	1	ETA221800350
	Töltő adapter	D	1	ETA221800320
	Mop toldalék	F	1	ETA221800190
	Mop	F1	2	ETA221800300
	Oldalsó kefé (2 db a porszívóba szerelve)	A7	2+2	ETA221800130
	Fő kefe	A8	1	ETA221800180
	Fő kefe fedele	A9	1	ETA221800210
	Mágnesszalag	G	1	ETA221800340
	2in1 Szennyeződéskészlet	B	1	ETA221800160
	HEPA szűrő (1 a porszívóba szerelve)	B4	1+1	ETA221800310
	Molitan szűrő (1 a porszívóba szerelve)	B5	1+1	
	AAA elemek	I	2	-
	Akkumulátor	-	1	ETA221800240
	Tisztító kefe	H	1	ETA221800330

3.2 ROBOT-PORSZÍVÓ

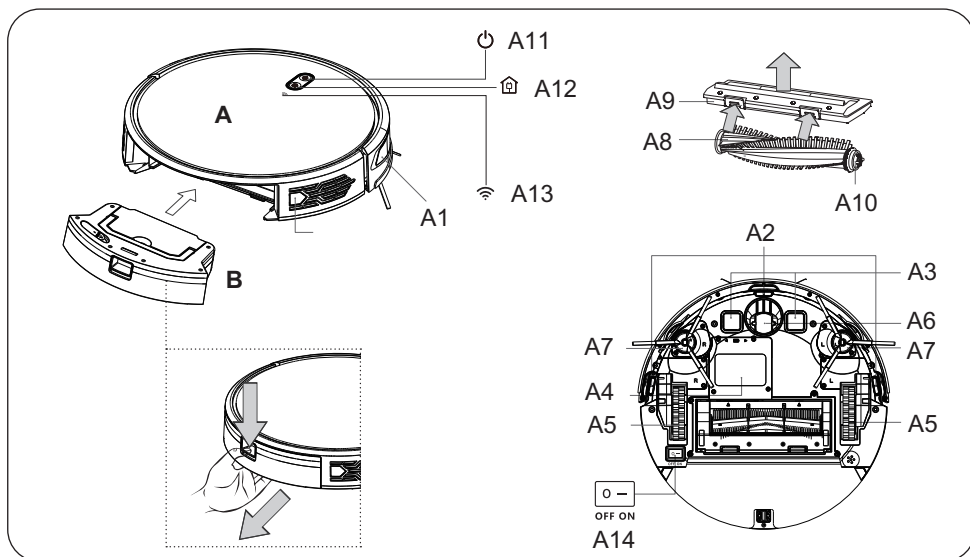

A – Robot-porszívó

- A1 – Első lökhárító
- A2 – Lépcsőről való leesés elleni modul
- A3 – Töltő érintkezők
- A4 – Az akkumulátortartó fedele
- A5 – Hajtókerekek (bal / jobb)
- A6 – Első kerék
- A7 – Oldalsó kefék
- A8 – Fő kefe

A9 – Fő kefe fedele

A10 – Csapágy

A11 – BE/KI/AUTOMATIKUS/STOP (SZÜNET) gomb

A12 – TÖLTÉS/STOP (SZÜNET) / HELYI takarítás gomb

A13 – Wifi jelzőfény

A14 – Főkapcsoló

B – Szennyezés-tartó 2 az 1-ben

3.3 TÁLCA A SZENNYEZŐDÉSEK SZÁMÁRA 2 AZ 1-BEN

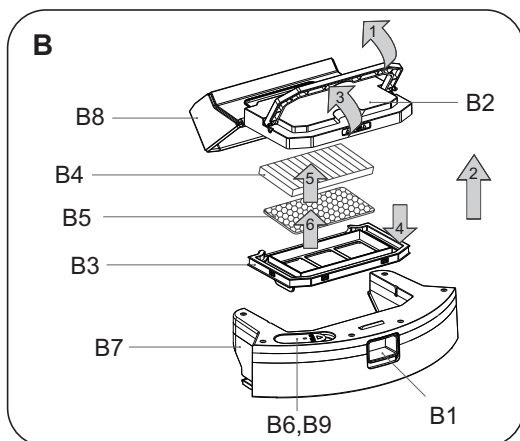

B – Szennyezés-tartó 2 az 1-ben

B1 – Portartály nyitó gomb

B2 – A szennyezés-tartó fedele

B3 – Szűrők fedele

B4 – HEPA szűrő

B5 – Habszűrő

B6 – Beöntő lyuk

B7 – Vízartály

B8 – Száraz szennyeződés tartály

B9 – Kiöntőnyílás dugója

3.4 TÖLTŐÁLLOMÁS

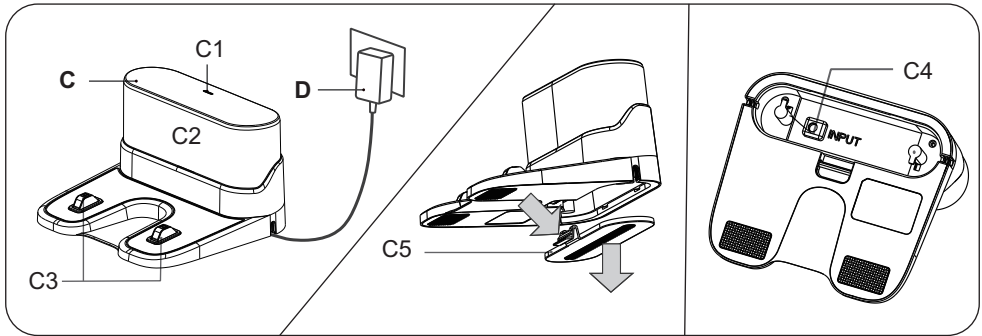

C – Töltőállomás

- C1 – Működési lámpa
C2 – Jelző felület
C3 – Töltő érintkezők

C4 – Adapter csatlakozója

- C5 – Fedél

D – Töltő adapter

3.6 TÁVIRÁNYÍTÓ

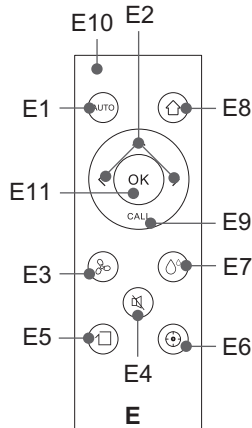

E – Távirányító

- E1 – BE /KI /AUTO gomb (automatikus takarítás) / STOP (SZÜNET)
E2 – Irányító gombok a kézi működtetéshez (ELŐRE / JOBBRA/ BALRA)
E3 – Gomb a szívóteljesítmény szintjének beállításához
E4 – Hangjelzések be/kikapcsolása
E5 – Falak mentén történő tisztítás gombja
E6 – Gomb a helyi takarításhoz
E7 – Nedvesítés intenzitás beállítása
E8 – Gomb a töltőállomásra való visszatéréshez
E9 – Robot pozíció bejelentésének a gombja
E10 – A gomb lenyomásának fényjelzése
E11 – OK szünet/folytatás gomb

Megjegyzések a távirányítóhoz

- Ne használjon különböző típusú elemeket. Ne használjon együtt használt és új elemeket.
- Nem erre a célra szánt elemeket nem szabad tölteni.
- Az újratölthető elemeket töltés előtt ki kell venni a készülékből.
- Ha hosszabb ideig nem használja a készüléket, vegye ki az elemeket.
- A tápsatlakozókat nem szabad rövidre zárni.

Töltés

Elem típusa: 2x AAA

Elemek behelyezése / cseréje

Távolítsa el a fedelet a távirányító hátuljáról, és helyezze be az elemeket!
 Ügyeljen a helyes polarításra! Helyezze vissza a fedelet!

3.6 MOP TOLDALÉK

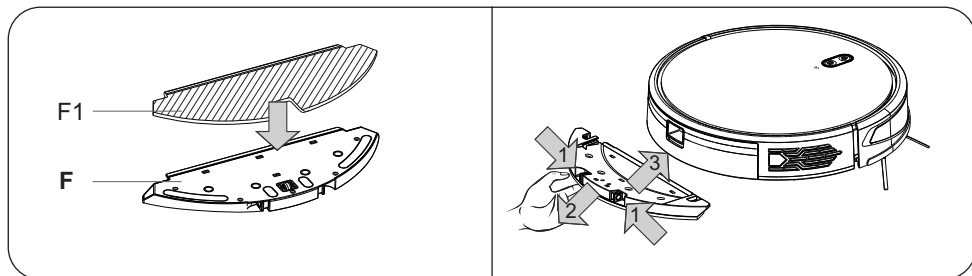

F – Mop toldalék

F1 – Mop

4. HASZNÁLATI ELŐKÉSZÍTÉS

Távolítsa el az összes csomagolóanyagot, vegye ki a porszívót és a kiegészítőket.
 Távolítsa el minden ragasztót, matricát vagy papírt a porszívóból!

4.1 A PORSZÍVÓ ELŐKÉSZÍTÉSE

Szerelje fel az oldalsó keféket **A7**.

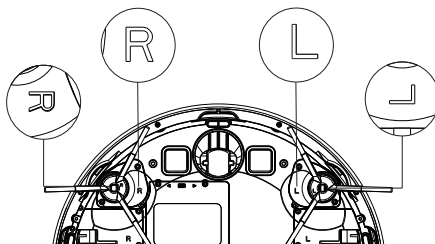

4.2 A TÖLTŐÁLLOMÁS TELEPÍTÉSE

1. Helyezze el a töltőállomást a padlón! Ügyeljen arra, hogy elegendő hely legyen az alapzat oldalai körül (minimum 0,5 m) és az alapzat előtt (minimum 1,5 m)!
2. Csatlakoztassa az adaptert a töltőállomáshoz, majd a fali aljzathoz (a **D1** jelzőfény kigyullad)!

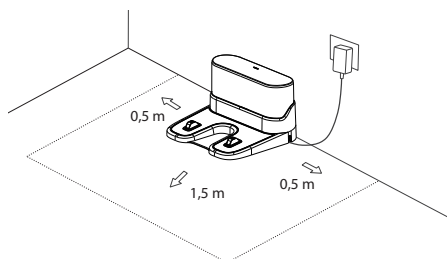

5. A PORSZÍVÓ HASZNÁLATA

Helyezze be a távirányítóba az elemeket, figyeljen a polaritásra (2 db, AAA típusú elemek).

5.1 PORSZÍVÓ BEKAPCSOLÁSA

1. **Kapcsolja be a robotot az A14 gomb ON (I) állásba való kapcsolásával.**
2. Először hangjelzés hangzik el és az **A11** gomb háttérvilágítása bekapcsol.

Megjegyzés:

- A porszívót az **A11** gomb hosszabb ideig történő megnyomásával kapcsolhatja ki. A porszívó ebből a kikapcsolt állapotból való felébresztéséhez nyomja meg röviden az **A11** gombot. Ha hosszabb ideig nem használja a robotot, kapcsolja ki az **A14** gomb megnyomásával.

5.2 AZ AKKUMULÁTOR TÖLTÉSE

1. Ellenőrizze, hogy a töltőállomás megfelelően csatlakozik-e a hálózathoz. (a **C1** fénynek világítania kell).
2. Helyezze a porszívót a töltő állomás közelébe és nyomja meg a porszívón lévő **A12** gombot, vagy a távirányítón lévő **E8** gombot. Ha az akkumulátor túlságosan le van merülve, helyezze a porszívót megfelelő módon a töltőállomásra.

Megjegyzések

- A töltés szokásos időtartama kb. 4-5,5 óra. A teljesen feltöltött akkumulátor a beállított funkciótól és teljesítménytől függően 145 perc üzemidőt biztosít.
- Az üzemidő az ETA belső tesztelésén alapul, és csak új és teljesen feltöltött akkumulátor és alacsony szívási intenzitás esetén érvényes. Az akkumulátor életkorától és elhasználtságától függően az üzemidő csökken.
- Tisztítás után a porszívó automatikusan megkeresi a töltőállomást.

FIGYELMEZTETÉS

- Ha a porszívót 2 napnál hosszabb ideig nem használja, javasoljuk, hogy hagyja a porszívót teljesen feltöltve, majd kapcsolja ki. Ehhez vegye ki a porszívót a dokkolóból (a töltőérintkezők leválasztása) és kapcsolja ki teljesen a porszívót az **A14** gomb OFF (O) állásba való kapcsolásával. Ezután lekapcsolhatja a tápegységet és a töltőállomást a hálózatról. Ne tegye vissza a porszívót a dokkolóállomásra! Ez az egyetlen módja annak, hogy elkerülje a porszívó akkumulátorának kritikus lemerülését és a későbbi üzembe helyezéssel kapcsolatos súlyos problémákat, valamint az esetleges felesleges reklamációkat.

5.3 BEINDÍTÁS / KÉSZENLÉTI ÜZEMMÓD / ALVÓ ÜZEMMÓD

Beindítás (Takarítás)

A vezérlő panelen lévő **A11** gomb, vagy **E1/E5/E6** gombokkal kapcsolja be a porszívót.

Készenléti üzemmód (Szünet)

A folyamatos tisztítás megszakításához és a porszívó készenléti üzemmódba állításához nyomja meg a kezelőpanel **A11/A12** gombját vagy a távirányító **E1/E11** gombját.

Alvó üzemmód

Ha a porszívó a töltőállomáson kívül szünetel, 10 perc aktivitás nélkülség után alvó üzemmódba kapcsol - a funkciógombok egyikének megnyomásával lépjen ki.

Megjegyzés

A porszívó mindig kezdjen a takarító töltő állomásban! A töltő állomást helyezze megfelelő helyre a fenti utasítások szerint!

5.4 TAKARÍTÁSI MÓDOK ÉS FUNKCIÓ ETA SMART APLIKÁCIÓ HASZNÁLATA NÉLKÜL

Manuális vezérlés

Íránygombok **E2** segítségével lehet a porszívót irányítani és csak ott takarítani, ahol szükséges. A porszívó mozgásához szükséges **E2** gombot ismételten meg kell nyomni.

Automatikus tisztítás

Nyomja meg a vezérlőpulton a **A11** gombot vagy a távirányítón az **E1** gombot. A tisztítás során a porszívó fokozatosan és szisztematikusan mozog a területen. A terület felosztódik az egyes szegmensekre. A töltő állomást helyezze megfelelő helyre a fenti utasítások szerint és utána ne helyezze át! Amint a porszívó megtisztítja a rendelkezésre álló helyet, automatikusan megkeresi a töltőállomást.

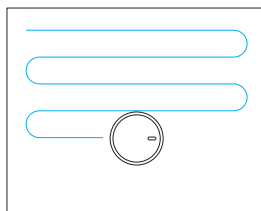

Helyi tisztítás

Nyomja meg a távirányítón lévő **E6** gombot (vagy az A12 gomb hosszú megnyomásával). A tisztítás során a porszívó a programozott út szerint mozog a területen. A takarítás befejezése után a porszívó automatikusan visszatér a töltő állomásba. Ez a tisztítási mód alkalmas egy kis szennyezett terület megtisztítására.

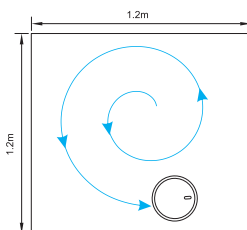

Takarítás a falak mentén

Ha a falak és bútorok mentén szeretne takarítani, javasoljuk ennek a módnak a kiválasztását. A porszívó a falak és bútorok közelében fog mozogni. A takarítás befejezése után a porszívó visszatér a töltőállomásba. Annak érdekében, hogy a falak mentén végzett tisztítás megfelelően folyjon, távolítsa el a nem kívánt tárgyakat (pl. székek stb.) a porszívó útjából. Ezzel elkerülhető, hogy a porszívó egy helyen elakadjon. Ha ebben a módban szeretné a porszívót bekapcsolni, nyomja meg a távirányítón lévő **E5** gombot!

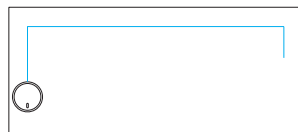

Visszatérés a töltőállomásra

A porszívó fel van szerelve a tisztítás utáni, töltőállomásba való automatikusan visszatérési funkcióval. A porszívót lehetőség van a töltőállomásba küldeni a vezérlő panelen lévő **A12** gomb, vagy a távirányítón lévő **E8** gomb megnyomásával.

Megjegyzések

- Az alkalmazásvezérlés lehetővé teszi egy másik tisztítási lehetőség - az **Alapos tisztítás** - aktiválását, ahol a robot nem mozog szisztematikusan.
- A robot mozgásának korlátozásához használhatja a mellékelt **G** mágnesszalagot. Ha a padlóra, vagy például szőnyeg alá helyezi, létrehoz egy virtuális falat, amelyen a robot nem fog átmenni. Ez lehetővé teszi az otthon egyes helyiségeinek, vagy érzékeny területeinek védelmét.

5.5 MOP TARTOZÉK HASZNÁLATA

1. Rögzítse megfelelően az **F1** mopot az **F** moppolási tartozék aljára. Használat előtt áztassa vízben és csavarja ki a mopot.
2. Döntse ki a **B6** lyuk gumidugóját, és tölts fel vízzel a **B7** víztartályt.
3. Helyezze az **F** moppolási tartozékot a helyére a robotban úgy, hogy alulról becsúsztatja a tartozékot. Nyomja meg enyhén a tartozékot, amíg egy kattantást nem hall. A tartozék eltávolításához először nyomja meg a tartozék közepén lévő kioldó mechanizmusát és enyhe erővel húzza ki az ellenkező irányba.
4. Kapcsolja be a porszívót és válassza ki a kívánt takarítási módot.

Megjegyzések

- A moppolás, beleértve a nedvesítési intenzitás beállítását is, az **F** moppolási tartozék behelyezésével aktiválódik.
- Felmosásnál javasoljuk a helyiségek egyenkénti tisztítását.
- Ellenőrizze a porszívót felmosás közben, és szükség szerint tölts fel a víztartályt, vagy öblitse ki a felmosót.
- Ne használja a mop tartozékot a szőnyegre, és ne tegye lehetővé, hogy a porszívó ráfusson a szőnyegre.
- Használat után vegye le és tisztítsa meg a mop tartozékot. Töltés közben ne hagyja rászerezve a porszívóra.
- Ne használjon távoli felmosást, hacsak nem Ön irányítja a robotot!

5.6 FÉNYJELZÉSEK TÁBLÁZATA

Fényjelző	Viselkedés	Állapot
A11 gomb háttérvilágítása	Világít (fehér)	Készenlét / Tisztítás / Töltés befejeződött
	Lassan villog (fehér)	Töltés
	Világít (piros)	szünet módban - a B tartály vagy az F tartozék hiányzik
	Villog (piros)	Hiba
A12 gomb háttérvilágítása	villogó (piros)	Töltőállomás keresése
A13 jelző	Világít	A porszívó csatlakoztatva van a Wifi-hez
	Nem világít	A porszívó nincs csatlakoztatva a Wifi-hez
	Villog	A porszívó Wifi csatlakozási módban van

6. ETA SMART ALKALMAZÁS

A porszívó egyszerűsített üzemmódban az **A11** és **A12** gombokkal vagy az **E** távirányítóval (lásza fent) vezérelhető. A porszívót applikáción keresztül is lehet vezérelni.

Minden egyéb információ, alkalmazási kézikönyv, utasítások és tippek az otthoni hálózattal való sikeres párosításhoz a következő címen található:

www.eta.hu/robot

Az alkalmazást megtalálja az alkalmazások Apple Store vagy Google Play adatbázisaiban, vagy a meggyorsításhoz használhatja az alábbi QR kódot:



Megjegyzések

Ha nincs aktív QR kód, keresse meg az alkalmazást manuálisan az elnevezés alapján.

7. A PORSZÍVÓ KARBANTARTÁSA

Rendszeresen végezzen karbantartást és tisztítást, a használat gyakoriságától és a tisztítás volumenétől függően! Szennyezettebb környezetben (ahol háziállat-tartás van) gyakrabban kell karbantartani. **A karbantartás elmulasztása károsíthatja a porszívót és alkatrészeit!**

7.1 A TÖLTŐ ÉRZÉKELŐK TISZTÍTÁSA

Kapcsolja ki a porszívót és húzza ki a töltőállomást az elektromos hálózattól!

Tisztítsa le puha száraz ruhával a töltő érzékelőket (**A3**, **C3**) a porszívón és a töltőállomáson! A tisztítást legalább havonta 1x végezze el! **Az érintkezők tisztításához ne használjon agresszív tisztítószeret vagy olajokat!**

7.2 A SZENNYEZŐDÉS-TARTÁLY ÉS A SZŰRŐK TISZTÍTÁSA

1. Távolítsa el a teljes szennyeződéstartályt **B** a porszívóból. Ezután vegye ki a **B7** tartályból **B8** tartályt és öntse ki belőle a szennyeződést. A kommunális hulladékkal együtt dobja azt ki.
2. Tisztítsa meg a **B7/B8** tartályokat nedves ruhával.
3. Távolítsa el a szűrőket a **B8** szennyeződés tartályból. Óvatosan fújja ki vagy rázza ki a **B4** HEPA szűrőt. A **B5** habszűrőt folyó víz alatt öblítheti.

FIGYELMEZTETÉS

- A szűrők tisztításához ne használjon agresszív tisztítószeret, súrolószereket vagy forró vizet!
 - A HEPA szűrő paramétereinek fenntartása érdekében javasoljuk a vegytisztítást!
 - **Ha úgy dönt, hogy vízzel mossa le a HEPA szűrőt, akkor annak szűrési képessége csökkenni fog.** Egy szűrőt maximum 3x lehet lemosni. Utána újat kell venni.
 - Javasoljuk legalább évente 2x lecserélni a HEPA szűrőt.
 - A szűrőket nem úgy tervezték, hogy mosógépben lehessen őket mosni.
 - A szűrők megtisztításának és esetleges cseréjének elhanyagolása a porszívó hibás.
4. Karbantartás és megfelelő szárítás után szerelje össze a szennyeződés tartályt a szűrőkkel együtt, és tegye vissza a porszívóba, vagy tárolja megfelelően biztonságos helyen.

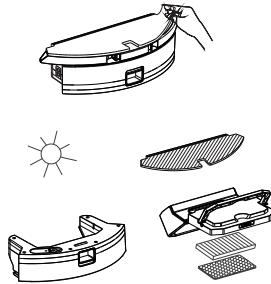

7.3 AZ OLDALSÓ KEFÉK TISZTÍTÁSA

1. Távolítsa el mindkét oldalsó keféjét, tisztítsa meg, és távolítsa el belőle a belegabalyodott haját/szőrt!
2. Figyeljen a megfelelő elhelyezkedésre (L - bal, P - jobb).

7.4 A KEREKEK TISZTÍTÁSA

Tisztítsa meg az elülső, bal és jobb kereket.

FIGYELMEZTETÉS

A hajak/szőrök a keréktengelyek köré tekeredhetnek, és más szennyeződések is beheragadhatnak. A kerekeket rendszeresen ellenőrizze és tisztítsa!

7.5 A SZENZOROK TISZTÍTÁSA

Ha végzett minden tisztítással, tisztítsa meg az érzékelőket a mellékelt kefével **H** vagy nedves törlőkendővel.

7.6 A MOP TOLDALÉK TISZTÍTÁSA

1. Vegye ki a moppolási tartozékot **F** a porszívóból.
2. Moppolási tartozékról vegye le a moppot **F1**. Öntse ki a fölösleges vizet. A víztartályt öblítse el vízzel. A moppot **F1** öblítse el folyó víz alatt.

Azoknak az alkatrészeknek a cseréjét, amelyeknél a készülék elektromos részeibe történő beavatkozás szükséges, csak szakszerviz végezheti!

A garanciával és a termékjavítással kapcsolatos információkat a www.eta.cz/servis-eu weboldalon találja.

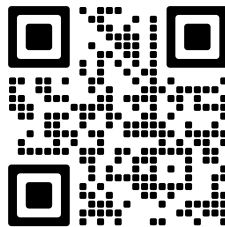

8. PROBLÉMA-MEGOLDÁS

A különféle problémák nagy része megoldható, vagy megelőzhető a kézikönyv utasításai szerinti megfelelő működtetéssel! Mindenekelőtt ügyeljen a porszívó megfelelő karbantartására és ellenőrizze a porszívót vizuálisan! Ha szükséges indítsa újra a porszívót és ellenőrizze az elektromos hálózathoz való csatlakozást!

Ha bármilyen hiba történik, a robot szólni fog! Használja az applikációt, amely képes a hibát pontosítani, akár több nyelven is!

9. MŰSZAKI SPECIFIKÁCIÓ

Robot-porszívó	
A készülék környezetvédelmi osztálya	III.
Akkumulátor	Li-Ion
Az akkumulátor kapacitása	3200 mAh
Töltési idő	4-5,5 óra
Tömege	2,7 kg
Méretek	Ø 325 mm x 75 mm
Frekvenciaérték	2,4 GHz
Kimeneti teljesítmény (EIRP)	18,5 dBm
Vezeték nélküli technológia	Wifi
Az akusztikus teljesítmény deklarált szintje 65 dB(A) re 1pW.	

Kompatibilitás:

Sieć Wifi - 2,4 GHz

FIGYELMEZTETÉS

Az eszköz nem működtethető IEEE 802.1X-protokollal védett Wifi-hálózatokon (általában a céges Wifi-hálózatokon).

Töltő adapter	
A gyártó megnevezése vagy védjegye, a cég nyilvántartási száma és címe	ETA
A modell azonosító jele (töltő adapter)	NLB060190W1U5S35
Bemeneti feszültség	100-240 V (AC)
Bemeneti frekvencia	50/60 Hz
Kimeneti feszültség	19 V (DC)
Kimeneti áramerősség	0,6 A
Kimeneti teljesítmény	11,4 W
Átlagos hatékonyság aktív módban	≥ 82,95 %
Hatékonyság alacsony terhelésnél (10 %)	≥ 70,83 %
Energiafogyasztás terhelésmentes állapotban	0,08 W
A készülék környezetvédelmi osztálya	II.

Töltőállomás	
A készülék környezetvédelmi osztálya	III.
Bemeneti feszültség	19 V (DC)

Ezáltal az ETA a.s. kijelenti, hogy a ETA2218 típusú rádióberendezések megfelelnek a 2014/53/EU irányelvnek. Az EU-megfelelőségi nyilatkozat teljes szövege a következő internetes címen érhető el: <http://eta.hu>

A gyártó fenntartja a jogot a ETA SMART aplikáció előzetes bejelentés nélküli változtatásaira/frissítéseire! A változások/frissítések jellege információk és folyamatok változását okozhatja, ami ebben a használati utasításban lévő adatok elavulásához, vagy hiányához vezethet!

A termék akkumulátorának kapacitása fokozatosan csökken. Az akkumulátor kapacitása a készülék normál használata során csökken, és a készülék elhasználódásának minősül. Az akkumulátor kapacitásának csökkenése nem minősül a készülék meghibásodásának.

10. ÖKOLÓGIA







Ha a méretek megengedik, akkor a csomagolóanyagokon, a komponenseken és a tartozékokon valamennyi darabra rányomtatottak az anyagjelzések, illetve azok újrahasznosítási jelzései. A terméken vagy a kísérő dokumentációban közölt jelzések azt jelentik, hogy az elektromos vagy elektronikus termékeket nem szabad a kommunális hulladékkal együtt ártalmatlanítani. A helyes likvidálás céljából adja le azokat az arra kijelölt hulladékgyűjtő helyeken, ahol azokat ingyenesen veszik át. Ezen termék helyes ártalmatlanításával értékes természeti forrásokat védelem segíti megelőzni azok potenciálisan negatív hatását a környezetre és az emberi egészségre, amelyek a hulladékok helytelen ártalmatlanítása következményeként jelentkezhetnek. További részleteket kérjen a helyi önkormányzattól vagy a legközelebbi hulladékgyűjtő helyen. Ezen hulladék anyagok helytelen ártalmatlanítása néhány ország előírásai szerint pénzbírsággal is járhat.

Amennyiben a készüléket véglegesen kiselejtezi, javasoljuk annak csatlakozóvezetékét az elektromos hálózatról történő lekapcsolása után levágni, ezzel a készülék használhatatlanná válik. A kimerült elemet vegye ki a porszívó és az arra kialakított speciális gyűjtőhálózat útján biztonságosan likvidálja. Az elemet soha ne likvidálja elégetéssel! Ez a készülék hosszú élettartamú Li-Ion akkumulátorral működik. Környezetvédelmi szempontból szükségesnek tartjuk a készülék élettartama végén abból megfelelő módon eltávolítani a kimerült akkumulátort és az arra létesített gyűjtőhálózat útján úgy a készüléket, mint az akkumulátort biztonságos módon ártalmatlanítani kell. További részleteket kérjen a helyi önkormányzattól vagy a legközelebbi hulladékgyűjtő helyen. Azoknak az alkatrészeknek a cseréjét, amelyeknél a készülék elektromos részeibe történő beavatkozás szükséges, csak szakszerviz végezheti! A gyártó utasításainak be nem tartása esetén megszűnik a garanciális javítási kötelezettség!

Az akkumulátor eltávolítása

Csavarja le a porszívó alján található 4 elemtartó rekesz fedelét! Vegye ki az akkumulátort, és húzza ki a csatlakozót! A konnektor lecsatlakoztatásához nagyobb erővel fordítsa el a biztonsági reteszt a véletlen lekapcsolódás ellen!

A KÉSZÜLÉKEN, ANNAK CSOMAGOLÁSÁN VAGY ÚTMUTATÓJÁBAN TALÁLHATÓ FIGYELMEZTETÉSEK ÉS SZIMBÓLUMOK:

HOUSEHOLD USE ONLY. DO NOT IMMERSE IN WATER OR OTHER LIQUIDS.	
Kizárólag háztartási használatra alkalmas. Ne merítse vízbe vagy más folyadékba.	
KEEP OUT OF REACH OF CHILDREN.	
Tartsa gyerekektől távol!	
	TO AVOID DANGER OF SUFFOCATION, KEEP THIS PLASTIC BAG AWAY FROM BABIES AND CHILDREN. DO NOT USE THIS BAG IN CRIBS, BEDS, ARRANGES OR PLAYPENS. THIS BAG IS NOT A TOY.
	Fulladásveszély. Tartsa a PE zacskót gyerekektől elzárt helyen. A zacskó nem játékszer. Ne használja ezt a zacskót bölcsőkben, kiságyakban, babakocsikban, vagy gyerek járókákban.
	Olvassa el a használati utasítást
	Leválasztható töltő egység
	FIGYELMEZTETÉST

eta 2218

Ergo

INSTRUKCJA OBSŁUGI

Szanowni Państwo, dziękujemy za zakup naszego produktu. Przed rozpoczęciem użytkowania, należy uważnie przeczytać wszystkie instrukcje i zachować je na przyszłość. Dotyczy to także dowodu zakupu oraz – jeśli to możliwe – wszystkich części oryginalnego opakowania.

1. WSKAZÓWKI BEZPIECZEŃSTWA



- Wskazówki w instrukcji należy uważać za część urządzenia i przekazać jakiemukolwiek następnemu użytkownikowi urządzenia.
- Skontroluj, czy dane na tabliczce znamionowej odpowiadają napięciu w Twoim gniazdku elektrycznym.
- Produkt przeznaczony jest do stosowania w gospodarstwach domowych i podobnych miejscach (sklepy, biura i podobne miejsca pracy, hotele, motele i inne środowiska mieszkalne, w firmach świadczących usługi noclegowe ze śniadaniem)! Nie jest przeznaczone do użytku komercyjnego!
- Z urządzenia mogą korzystać dzieci powyżej 8 roku życia, oraz osoby z ograniczonymi zdolnościami fizycznymi, sensorycznymi lub umysłowymi, a także nieposiadające wiedzy lub doświadczenia w użytkowaniu tego typu urządzeń pod warunkiem, że będą one nadzorowane lub zostaną poinstruowane na temat bezpiecznego korzystania z tego urządzenia oraz zagrożeń wiążących się z jego używaniem. Bawienie się urządzeniem jest zabronione dzieciom. Czyszczenie i konserwacja bez nadzoru dorosłych jest dzieciom zabroniona.
- Nigdy nie należy używać urządzenia z uszkodzonym przewodem zasilającym lub wtyczką, jeśli nie działa prawidłowo, upadło na ziemię i zostało uszkodzone lub jeżeli spadło do wody. W takich przypadkach należy zanieść urządzenie do serwisu celem sprawdzenia jego bezpieczeństwa i prawidłowego działania.
- Nie używaj urządzenia, jeśli jest uszkodzony przewód, wtyczka lub urządzenie nie działa prawidłowo, upadło na ziemię, posiada widoczne znaki uszkodzenia lub jest nieszczelne. W takich przypadkach, zanieś urządzenie do autoryzowanego serwisu celem sprawdzenia funkcji bezpieczeństwa i prawidłowego działania.
- Przed wymianą wyposażenia lub dostępnych części, które ruszają się podczas pracy, przed montażem i demontażem, przed czyszczeniem lub konserwacją należy wyłączyć urządzenie.
- Jeśli adapter tego urządzenia jest uszkodzony, musi zostać wymieniony przez producenta, jego serwisanta lub podobnie wykwalifikowaną osobę, aby uniknąć niebezpiecznej sytuacji.







- **OSTRZEŻENIE:** Aby naładować akumulator, należy używać tylko zasilacza sieciowego dostarczonego z tym urządzeniem.
- **Nigdy nie zanurzaj urządzenia w wodzie (nawet częściowo)!**
- Nigdy nie odkurzaj bez poprawnie założonego systemu filtracyjnego i mikrofiltrów.
- Nie odkurzaj przedmiotów ostrych np. odłamków szkła, stłuczek, przedmiotów gorących, palnych, wybuchowych np. popiołu, palących się niedopałków papierosów, benzyny, rozpuszczalników, ale ani smarów np. tłuszczy, olejów. Przy odkurzaniu takich przedmiotów może dojść do uszkodzenia filtra jak i odkurzacza
- Odkurzacz nie może być wystawiony na wpływy atmosferyczne (**deszcz, mróz, bezpośrednie działanie promieni słonecznych**, itp.).
- W celu zapewnienia bezpieczeństwa i prawidłowego funkcjonowania urządzenia, należy używać wyłącznie oryginalnych części zamiennych i akcesoriów zatwierdzonych przez producenta.
- Urządzenia nie należy używać do celów innych niż, dla których jest przeznaczony, oraz opisanych w niniejszej instrukcji!
- Proszę zabezpieczyć luki w podłodze (**listwy, progi** itp.), aby uniknąć uszkodzenia szczotek obrotowych. Miejsca te mogą również ograniczać pracę odkurzacza w przypadku zablokowania się szczotki obrotowej.
- Ten robot może być używany do sprzątania dywanów z włosiem nie dłuższym niż 1 cm. Odkurzacz nie musi też prawidłowo działać na niektórych rodzajach ciemnych dywanów, które swoją powierzchnią "mylą" czujniki i mogą powodować chaotyczne poruszanie się odkurzacza, ewentualnie nie wjedzie na daną powierzchnię. Odkurzacz potrafi przejeżdżać listwy podłogowe do wysokości ok. 2 cm..
- Jeśli urządzenie nie jest używane przez dłuższy czas, należy odłączyć stację ładującą od źródła zasilania i wyjąć odkurzacz ze styków stacji ładującej. Zapobiega to rozładowaniu odkurzacza.
- Zwróć szczególną uwagę podczas pierwszego uruchomienia.
- Usuń przeszkody stojące na drodze, gdy odkurzacz pracuje.
- Staraj się unikać sytuacji, w której odkurzacz przestaje działać.
 - W przypadku, gdy ruch odkurzacza jest przerwany:
 - Umieść w bezpiecznym miejscu przedmioty, które mogą zostać łatwo przewrócone.
 - Zabezpiecz krawędzie wykładzin.
 - Wiszące obrusy i zasłony nie powinny dotykać ziemi.
 - Elementy palne muszą być umieszczone z dala od źródła ognia.
 - Luźno położone kable zasilające wyrównaj i zabezpiecz przed odkurzaczem.
 - Pozbieraj gazety, książki, czasopisma i duże kartki papieru
- Sprawdź, czy czujniki zapobiegające upadkowi są czyste.
- Jeśli potrzebujesz odkurzyć tylko jeden pokój, zamknij drzwi.
- Jeśli pomieszczenie, gdzie chcesz odkurzać musisz podzielić, można umieścić wirtualną ścianę ograniczając tym samym ilość miejsca.
- Szczotki I pojemnik na kurz powinny być zamontowane poprawnie.
- Czujniki wysokości I czujniki kurzu powinny być czyste.
- Należy w odpowiedni sposób usuwać zużyte baterie i akumulator (patrz rozdz. **10. EKOLOGIA**).
- Prosimy zamykać drzwi do innych pomieszczeń jeżeli ma być czyszczony tylko jeden pokój.
- Pamiętaj, że robot potrzebuje 8 cm przestrzeni, aby dostać się pod meble. W innym przypadku robot może się zablokować i zakończyć pracę.
- Jeśli bateria wycieka, należy ją natychmiast wymienić, w przeciwnym razie może to spowodować uszkodzenie odkurzacza
- Baterie należy przechowywać w miejscu niedostępnym dla dzieci i osób niekompetentnych. Osoba, która połknie baterię, musi natychmiast skontaktować się z lekarzem.

- Producent nie odpowiada za szkody spowodowane przez nieprawidłowe używanie urządzenia i akcesoriów i nie jest odpowiedzialny za gwarancję urządzenia w przypadku nie przestrzegania wyżej przedstawionych ostrzeżeń bezpieczeństwa.
- Za nieprawidłowe użytkowanie urządzenia jest między innymi uważane nieprzestrzeganie regularnej wymiany lub konserwacji wszelkich filtrów, jak również stosowanie nieoryginalnych filtrów, ze względu na własności których doszło do usterki lub uszkodzenia.

Połączenie bezprzewodowe i kompatybilność

- Firma ETA w żaden sposób nie odpowiada za jakiegokolwiek szkody losowe, pośrednie lub następcze, ani za straty danych lub straty spowodowane przeciekaniem informacji podczas komunikacji z pomocą technologii bezprzewodowych.
- Pomyślnej komunikacji bezprzewodowej nie można w 100% gwarantować dla wszystkich urządzeń Smart i sieci Wifi (routerów). Ze względu na różnorodność urządzeń na rynku mogą wstąpić przypadki, kiedy charakter lub specyfikacja danego urządzenia Smart lub sieci Wifi (routera) uniemożliwia połączenie, ewentualnie jest ono w jakiś sposób naruszone. Na pomyślność komunikacji bezprzewodowej za pośrednictwem sieci Wifi ma też wpływ szereg czynników, łącznie z konfiguracją sprzętu i oprogramowania. Na połączenie między robotem i siecią Wifi mogą też mieć wpływ okoliczności sieci Wifi, które mogą być nastawione na ten sam kanał i w efekcie zakłócać połączenie (np. na osiedlach, w domach czynszowych, itp.). Takie okoliczności nie są powodem do reklamacji urządzenia.

Aplikacja jest własnością i jest obsługiwana przez firmę ETA a.s. (zwaną dalej „Producentem”). Podczas rejestracji w aplikacji klient przekazuje Producentowi dane osobowe, który staje się administratorem danych osobowych. Aplikacja oraz związana z nią ochrona danych osobowych podlegają warunkom i zasadom ochrony danych osobowych Producenta, które są dostępne dla klienta podczas rejestracji w aplikacji.

	<p>Nie wolno samodzielnie demontować, dokonywać zmian oraz usprawnień w urządzeniu nikomu oprócz pracowników autoryzowanego serwisu. Działania takie mogą doprowadzić do uszkodzenia ciała, pożaru lub porażenia elektrycznego.</p>		<p>Nie używać innych ładowarek poza dostarczoną wraz z odkurzaczem, w przeciwnym wypadku działanie takie grozi uszkodzeniem urządzenia, porażeniem elektrycznym lub pożarem.</p>
	<p>Nie dotykać przewodu zasilającego urządzenie elektryczne wilgotnymi lub mokrymi rękami, może to spowodować porażenie elektryczne.</p>		<p>Nie zginać nadmiernie przewodu zasilającego ani nie stawiać na nim ciężarów, może to doprowadzić do uszkodzenia przewodu, pożaru lub porażenia elektrycznego.</p>
	<p>Nie używać odkurzacza poza pomieszczeniami – grozi to uszkodzeniem urządzenia.</p>		<p>Nie zbliżać do urządzenia papierosów, zapalniczek, zapalek oraz innych źródeł otwartego ognia lub materiałów palnych takich jak benzyna czyszcząca.</p>

	Nie korzystać z urządzenia w firmach i zakładach pracy – zbyt intensywne użytkowanie może go uszkodzić		Przewód zasilający musi być prawidłowo i do końca włożony, w innym wypadku występuje niebezpieczeństwo wystąpienia porażenia elektrycznego, zwarcia, swądu lub pożaru.
	Całkowicie wsuwamy konektor wejściowy adaptera do stacji ładowania, bo w przeciwnym razie może dojść do porażenia prądem elektrycznym, zwarcia albo pożaru.		Przed rozpoczęciem użytkowania zdjąć z drogi odkurzacza wszystkie łatwe do uszkodzenia przedmioty (tkaniny, szklane butelki, żarówki etc.) przedmioty te mogą zostać uszkodzone lub negatywnie wpłynąć na pracę urządzenia.
	W czasie korzystania z odkurzacza w obecności dzieci należy robić to ostrożnie, tak by nie przestraszyły się ani nie zraniły.		Nie stawać ani nie siadać na odkurzaczu – może to spowodować jego zniszczenie lub doprowadzić do uszkodzeń ciała.
	Nie wciągać przy pomocy odkurzacza wody ani innych płynów – grozi to uszkodzeniem urządzenia		Nie używać odkurzacza na małych stolikach, krzesłach lub innych małych powierzchniach – grozi to jego uszkodzeniem.

2. ZASTOSOWANIA

Odkurzacz nadaje się przede wszystkim do czyszczenia pokoi w domu, pokoi hotelowych i niewielkich biur, można nim czyścić różnego rodzaju podłogi – dywany o krótkim włosie, podłogi drewniane, płytki ceramiczne, etc.

Ponieważ odkurzacz porusza się swobodnie po mieszkaniu, jest konieczne dostosowanie do tego otoczenia. Przed użyciem usunąć z podłogi wszystkie niepożądane przedmioty (leżące kable, rozrzuconą odzież, papiery, torebki, itp.), które mogłyby przeszkadzać w poruszaniu się odkurzacza, lub na odwrót, kruche przedmioty (np. szklane i ceramiczne wazy), które odkurzacz mógłby poruszając się uszkodzić.

Jeżeli odkurzacz będzie używany w wielopiętrowym domu, wraz z odkurzaczem trzeba przenosić między poszczególnymi piętrami również dok do ładowania.

3. CZĘŚCI WYROBU

3.1 ZAWARTOŚĆ OPAKOWANIA

Pozycja	Opis	Oznaczenie	Ilość	Kod zamówienia
	Odkurzacz robotyczny	A	1	-
	Stacja ładowania	C	1	ETA221800290
	Pilot zdalnego sterowania	E	1	ETA221800350
	Adapter zasilania	D	1	ETA221800320
	Przystawka mopująca	F	1	ETA221800190
	Mop	F1	2	ETA221800300
	Szczotki boczne (2 zainstalowane)	A7	2+2	ETA221800130
	Szczotka główna	A8	1	ETA221800180
	Pokrywa szczotki głównej	A9	1	ETA221800210
	Taśma magnetyczna	G	1	ETA221800340
	Tacka na zanieczyszczenia 2w1	B	1	ETA221800160
	HEPA filtr (1 zainstalowany)	B4	1+1	ETA221800310
	Filtr gąbkowy (1 zainstalowany)	B5	1+1	
	Baterie AAA	I	2	-
	Bateria	-	1	ETA221800240
	Szczotka czyszcząca	H	1	ETA221800330

3.2 ODKURZACZ ROBOTYCZNY

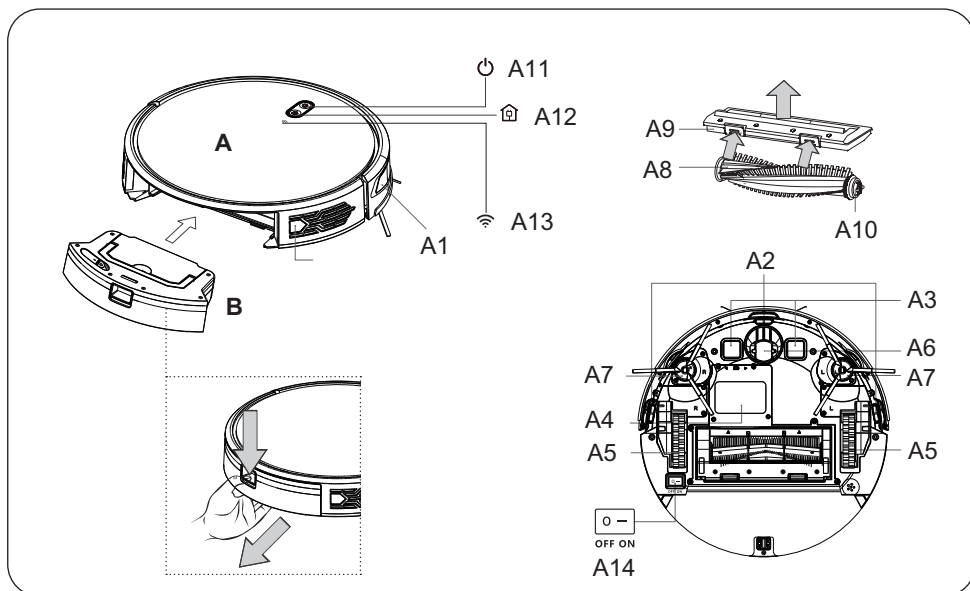

A – Odkurzacz robotyczny

- A1 – Przedni zderzak
- A2 – Czujniki przeciwko spadnięciu ze schodów
- A3 – Styki ładowania
- A4 – Pokrywa schowka na akumulator
- A5 – Koła napędowe (lewe/prawe)
- A6 – Przednie koło
- A7 – Szczotki boczne
- A8 – Szczotka główna

- A9 – Pokrywa szczotki głównej
- A10 – Łożysko
- A11 – Przycisk WŁ. / WYŁ. / AUTO / STOP (PAUZA)
- A12 – Przycisk ŁADOWANIE / STOP (PAUZA) / LOKALNE sprzątnięcie
- A13 – Kontrolka Wifi
- A14 – Wyłącznik główny

B – Zbiorniczek na śmieci 2 w 1

3.3 POJEMNIK NA ŚMIECI 2 W 1

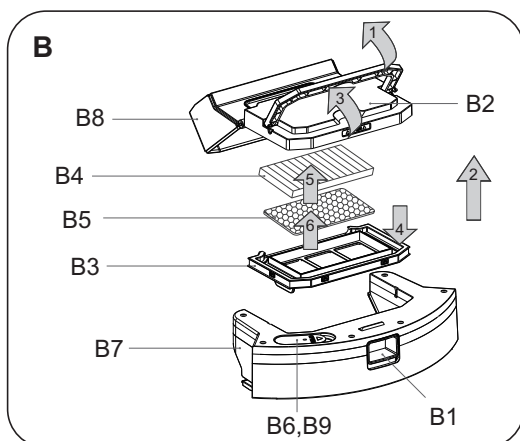

B – Zbiorniczek na śmieci 2 w 1

- B1 – Przycisk odblokowania zbiorniczka na śmieci
- B2 – Wieko zbiorniczka na śmieci
- B3 – Pokrywa filtrów
- B4 – HEPA filtr
- B5 – Filtr piankowy
- B6 – Otwór do nalewania
- B7 – Zbiornik na wodę
- B8 – Tacka na suche zanieczyszczenia
- B9 – Zaśllepka otworu wlewowego

3.4 STACJA ŁADOWANIA

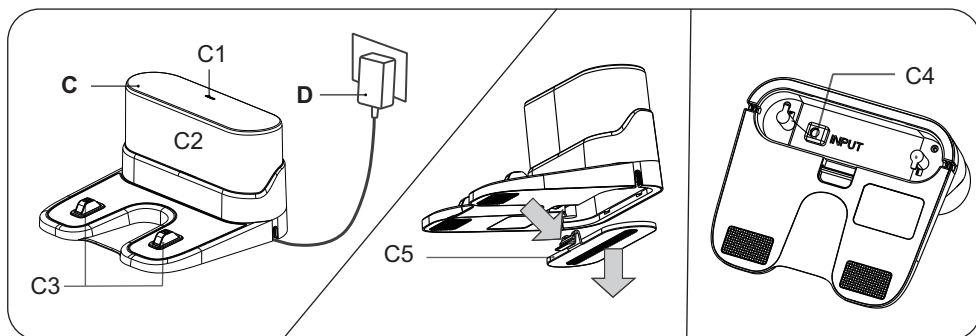

C – Stacja ładowania

- C1 – Kontrolka pracy
- C2 – Powierzchnia sygnalizacyjna
- C3 – Styki ładowania

C4 – Port do podłączenia adaptera

C5 – Pokrywa

D – Adapter zasilania

3.5 PILOT ZDALNEGO STEROWANIA

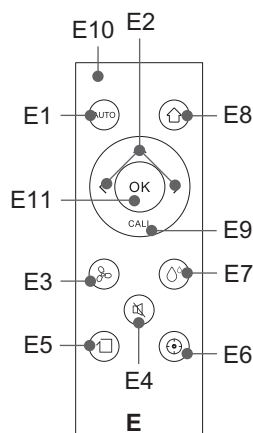

E – Pilot zdalnego sterowania

- E1 – Przycisk WŁ/WYŁ/AUTO (automatyczne sprzątanie) / STOP (PAUZA)
- E2 – Przyciski kierunku do obsługi ręcznej (DO PRZODU/W PRAWO/W LEWO)
- E3 – Przycisk do nastawienia poziomu siły ssania
- E4 – Przycisk włączenia/wyłączenia komunikatów głosowych
- E5 – Przycisk do czyszczenia wzdłuż ścian
- E6 – Przycisk do lokalnego sprzątania
- E7 – Przycisk do nastawienia intensywności nawilżania
- E8 – Przycisk powrotu do doku do ładowania
- E9 – Przycisk informujący o pozycji robota
- E10 – Kontrolka naciśnięcia przycisku
- E11 – Przycisk pauzy/wznowienia OK

Uwagi dotyczące pilota

- Nie używać różnych typów baterii. Nie używać też razem używanych i nowych baterii.
- Nie wolno ładować akumulatorów, które nie są przeznaczone do tego celu.
- Akumulatory muszą być wyjęte z urządzenia przed ładowaniem.
- Wymij baterie z urządzenia, jeśli nie będziesz go używał przez dłuższy czas.
- Nie wolno dopuścić do zwarcia zacisków zasilania.

Zasilanie

Typ baterii: 2x AAA

Włożenie / wymiana baterii

Zdjąć pokrywę w tylnej części pilota i włożyć baterie. Dbać o prawidłową biegunowość. Założyć pokrywę w odwrotny sposób.

3.6 PRZYSTAWKA MOPUJĄCA

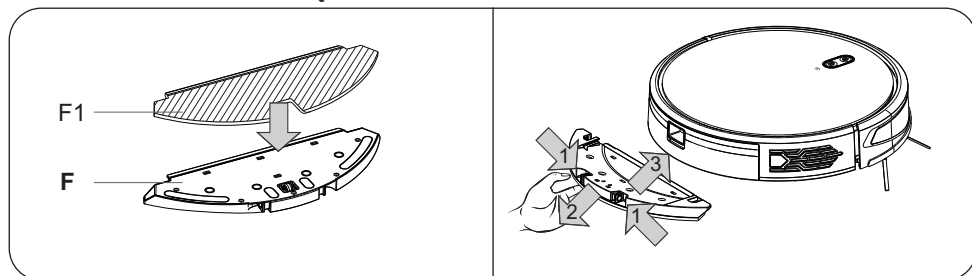

F – Przystawka mopująca

F1 – Mop

4. PRZYGOTOWANIE DO UŻYCIA

Usunąć wszelki materiał opakowaniowy, wyjąć odkurzacza i akcesoria. Z odkurzacza usunąć wszystkie ewentualne folie, nalepki lub papier.

4.1 PRZYGOTOWANIE ODKURZACZA

Zainstalować szczotki boczne A7.

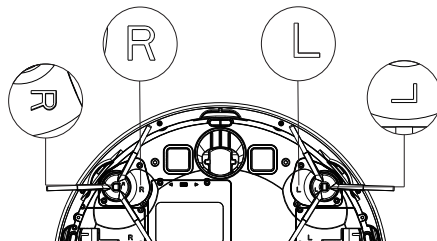

4.2 INSTALACJA STACJI ŁADOWANIA

- Umieścić stację ładowania na podłodze. Upewnić się, że jest dostatek miejsca po bokach stacji (minimalnie 0,5 m) i przed stacją (minimalnie 1,5 m). Unikać umieszczania doku do ładowania w nasłonecznionym miejscu.
- Podłączyć adapter do stacji ładowania a następnie do sieci el. (zacznie świecić kontrolka C1).

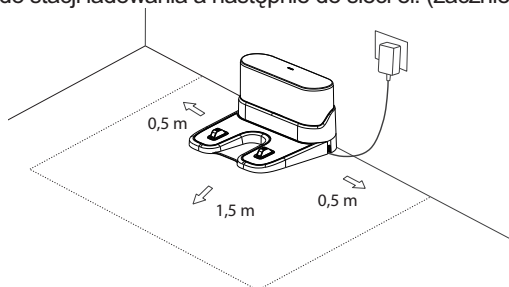

5. UŻYWANIE ODKURZACZA

Włożyć baterie do pilota zdalnego sterowania, dotrzymać prawidłowej biegunowości (2 szt., typ baterii AAA).

5.1 WŁĄCZENIE ODKURZACZA

1. Włącz robota za pomocą przycisku A14 w pozycji ON (I).

2. Najpierw rozlegnie się sygnał dźwiękowy i zaświeci się podświetlenie przycisku **A11**.

Uwaga

- Dopóki odkurzacz nie jest włączony, nie można obsługiwać pilotem.
- Odkurzacz można wyłączyć, naciskając przycisk **A11** przez dłuższy czas. Aby wybudzić odkurzacz ze stanu wyłączenia, należy krótko nacisnąć przycisk **A11**. Jeśli robot nie jest używany przez dłuższy czas, należy go wyłączyć, naciskając przycisk **A14**.

5.2 ŁADOWANIE AKUMULATORA

1. Skontrolować, czy stacja ładowania jest prawidłowo podłączona do sieci el. (kontrolka **C1** musi świecić).
2. Postawić odkurzacz w pobliżu doku do ładowania i nacisnąć przycisk **A12** na odkurzaczu lub przycisk **E8** na pilocie zdalnego sterowania. Jeżeli akumulator jest całkowicie rozładowany, umieścić odkurzacz w prawidłowy sposób wprost na stację ładowania.

Uwagi

- Standardowy czas ładowania wynosi ok. 4-5,5 godz. Całkowicie naładowany akumulator, w zależności od nastawionych funkcji i wydajności, wystarcza na pracę od 145 minut.
- Podany czas pracy opiera się na wewnętrznych testach ETA i dotyczy wyłącznie nowej i w pełni naładowanej baterii oraz niskiej intensywności ssania. W zależności od wieku i zużycia akumulatora czas pracy skraca się.
- Po skończeniu sprzątania odkurzacz automatycznie szuka stacji ładowania.

UWAGA

- Jeśli odkurzacz nie będzie używany przez więcej niż 2 dni, zalecamy pozostawienie go w pełni naładowanego, a następnie wyłączenie go. W tym celu należy wyjąć odkurzacz ze stacji dokującej (aby odłączyć styki ładowania) i całkowicie wyłączyć odkurzacz za pomocą przycisku **A14** w pozycji **OFF (O)**. Następnie można odłączyć od sieci również dok do ładowania. Nie wstawiać odkurzacza z powrotem do doku do ładowania! Tylko w ten sposób zapobiegnie się krytycznemu rozładowaniu akumulatora odkurzacza i poważnym problemom z następnym uruchomieniem, oraz ewentualnym niepotrzebnym reklamacjom.

5.3 URUCHOMIENIE / TRYB GOTOWOŚCI / TRYB UŚPIENIA

Uruchomienie (Sprzątanie)

Naciskając przycisk **A11** na panelu do obsługi lub z pomocą przycisków **E1/E5/E6** uruchomić odkurzacz.

Tryb gotowości (Pauza)

Naciskając przycisk **A11/A12** na panelu do obsługi lub przycisku **E1/E11** na pilocie zdalnego sterowania przerwać przebiegające sprzątanie i przełączyć odkurzacz do trybu gotowości.

Tryb uśpienia

Jeśli odkurzacz zostanie zatrzymany poza stacją ładującą, przełączy się w tryb uśpienia po 10 minutach bezczynności - wyjdź, naciskając jeden z przycisków funkcyjnych.

Uwaga

Odkurzacz powinien wyjeżdżać do zadanego sprzątania z doku do ładowania. Dok do ładowania umieścić w odpowiednim miejscu według podanych powyżej wskazówek.

5.4 TRYBY SPRZĄTANIA I FUNKCJE ODKURZACZA BEZ KORZYSTANIA Z APLIKACJI ETA SMART

Obsługa ręczna

Z pomocą przycisków kierunku **E2** można odkurzacz obsługiwać ręcznie i sprzątać tylko tam, gdzie trzeba. Dla ruchu odkurzacza trzeba wielokrotnie naciskać przyciski **E2**.

Automatyczne sprzątanie

Nacisnąć przycisk **A11** na panelu do obsługi lub przycisk **F1** na pilocie zdalnego sterowania. Odkurzacz podczas sprzątania porusza się stopniowo i systematycznie w pomieszczeniu. Pomieszczenie podzieli na poszczególne segmenty. Systematyczny ruch jest połączony z różnymi przejazdami odkurzacza po czyszczonym obszarze, w zależności od częstotliwości występowania przeszkód. Jak tylko odkurzacz sprzątnie całą dostępną powierzchnię, automatycznie wyszuka dok do ładowania.

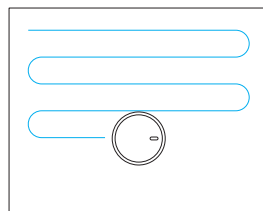

Lokalne sprzątanie

Naciśnij przycisk **E6** na pilocie zdalnego sterowania (lub długie naciśnięcie przycisku **A12**). Odkurzacz podczas sprzątania porusza się w pomieszczeniu według zaprogramowanej trasy. Po ukończeniu sprzątania odkurzacz automatycznie wróci do doku do ładowania. Ten tryb sprzątania jest wskazany do sprzątania mniej zanieczyszczonych powierzchni.

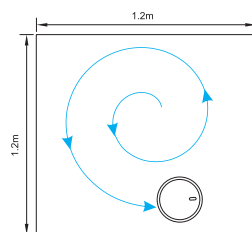

Odkurzanie wzdłuż ścian

Do sprzątania wokół mebli i wzdłuż ścian w pomieszczeniu dobrze jest włączyć ten tryb. Odkurzacz będzie się głównie poruszać tuż obok mebli i ścian. Po zakończeniu sprzątania odkurzacz wraca do stacji do ładowania. Aby sprzątanie wzdłuż ścian przebiegło prawidłowo należy usunąć z drogi odkurzacza niepotrzebne przedmioty (np. krzesła itp.). Zapobiegnie to utknięciu odkurzacza w jednym miejscu. Aby włączyć odkurzacz w tym trybie naciskamy przycisk **E5** w pilocie zdalnego sterowania.

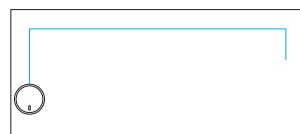

Powrót do doku do ładowania

Odkurzacz posiada funkcję automatycznego powrotu do stacji ładującej po zakończeniu czyszczenia. Odkurzacz można odesłać do doku do ładowania również z pomocą przycisku **A12** na panelu do obsługi lub z pomocą przycisku **E8** na pilocie zdalnego sterowania.

Uwagi

- Sterowanie aplikacją pozwala aktywować inną opcję czyszczenia - **Dokładne czyszczenie**, w którym robot nie porusza się systematycznie.
- Można użyć dołączonej taśmy magnetycznej **G**, aby ograniczyć ruch robota. Umieszczając ją na podłodze lub np. pod dywanem, tworzysz wirtualną ścianę, której robot nie przekroczy. W ten sposób można oddzielić poszczególne pomieszczenia lub wrażliwe obszary domu.

5.5 UŻYCIĘ PRZYSTAWKI DO MOPOWANIA

1. Prawidłowo przymocować mop **F1** do dolnej części nakładki mopa **F**. Przed użyciem zwilżyć i wycisnąć mop.
2. Odkręć gumową zatyczkę otworu **B6** i napełnij zbiornik na wodę **B7** wodą.
3. Umieść nasadkę mopa **F** w robocie, wsuwając ją od spodu robota. Lekko dociśnij nasadkę, aż zatrzaśnie się na swoim miejscu. Aby zdjąć nasadkę, należy najpierw nacisnąć mechanizm zwalnający na środku nasadki i, używając niewielkiej siły w przeciwnym kierunku, zdjąć ją.
4. Włączyć odkurzacz i wybrać żądany tryb sprzątania.

Uwagi

- Mopowanie, w tym regulacja intensywności zwilżania, jest aktywowane przez umieszczenie nasadki mopującej **F**.
- Podczas mopowania zalecamy przeprowadzanie sprzątania kolejno w pojedynczych pomieszczeniach.
- Odkurzacz podczas mopowania kontrolować i w razie potrzeby dolać wodę do przystawki do mopowania, ewentualnie opłukać mop.
- Nie używać przystawki do mopowania na dywanach i zapobiegać ewentualnemu wjechaniu odkurzacza na dywan.
- Po użyciu zdjąć i wyczyścić przystawkę do mopowania. Nie zostawiać jej zainstalowanej na odkurzaczu podczas ładowania.
- Nie używaj zdalnego mopowania, jeśli nie sterujesz robotem!

5.6 TABELA SYGNALIZACJI ŚWIETLNEJ

Sygnalizacja świetlna	Wyświetlacz	Status
Podświetlenie przycisku A11	świeci (biały)	gotowość / czyszczenie / ładowanie zakończone
	miga powoli (biały)	ładowanie
	świeci (czerwony)	w trybie pauzy / brak tacy B lub nasadki F
	miga (czerwony)	wystąpienie błędu
Podświetlenie przycisku A12	miga (czerwony)	wyszukiwanie stacji ładującej
Sygnalizacja świetlna A13	świeci	Odkurzacz jest podłączony do Wifi
	nie świeci	Odkurzacz nie jest podłączony do Wifi
	miga	Odkurzacz jest w trybie połączenia Wifi

6. APLIKACJA ETA SMART

Odkurzacz można obsługiwać w trybie uproszczonym za pomocą przycisków **A11** i **A12** lub pilota zdalnego sterowania **E** (patrz wyżej). Odkurzacz można obsługiwać również przez aplikację. Wszelkie dodatkowe informacje, instrukcję obsługi aplikacji, instrukcje i rady dotyczące pomyślnego sparowania z siecią domową, można znaleźć pod adresem:

www.eta-polska.pl/robot

Aplikację można znaleźć w bazie danych aplikacji Apple Store lub Google Play, lub można dla przyspieszenia użyć następującego kodu QR:



Uwagi

Jeżeli kod QR nie jest aktywny, wyszukać aplikację ręcznie według nazwy.

7. UTRZYMANIE ODKURZACZA

Utrzymanie i czyszczenie przeprowadzać regularnie w zależności od częstości używania oraz wielkości sprzątaných powierzchni. W bardziej zanieczyszczonym środowisku (dom ze zwierzętami) będzie konieczne częstsze sprzątanie. **Zaniedbanie utrzymania może być przyczyną uszkodzenia odkurzacza i jego części!**

7.1 CZYSZCZENIE STYKÓW DO ŁADOWANIA

Wyłączyć odkurzacz i odłączyć stację ładowania od sieci elektrycznej! Oczyszczyć styki do ładowania (**A3, C3**) na odkurzaczu i stacji miękką suchą szmatką. Czyszczenie przeprowadzać co najmniej 1x w miesiącu. **Do czyszczenia styków nie używać żadnych agresywnych środków czyszczących lub olejów.**

7.2 CZYSZCZENIE ZBIORNICZKA NA ŚMIECI I FILTRÓW

1. Wyjąć całą tacę na zanieczyszczenia **B** z odkurzacza. Następnie wyjmij pojemnik **B8** z pojemnika **B7** i opróżnij go z zanieczyszczeń. Zanieczyszczenia należy wyrzucić razem ze zwykłymi odpadami komunalnymi.
2. Wyczyść tace **B7/B8** wilgotną szmatką.
3. Wyjmij filtry z tacy na zanieczyszczenia **B8**. Delikatnie przedmuchaaj lub opukaj filtr HEPA **B4**. Przepłucz filtr piankowy **B5** pod bieżącą wodą.

UWAGA

- Do czyszczenia filtrów nie używać żadnych agresywnych środków piorących lub czyszczących ani gorącej wody.
 - Dla zachowania parametrów filtracji HEPA filtra zalecamy czyszczenie na sucho.
 - **Jeżeli zdecydujemy się na umycie filtra HEPA wodą, pogorszą się jego właściwości filtracyjne.** Filtr można umyć maksymalnie 3x. Następnie trzeba kupić nowy.
 - HEPA filtr zalecamy wymieniać co najmniej 2x w roku.
 - Filtry nie są przeznaczone do mycia w zmywarce do naczyń.
 - Zaniedbanie czyszczenia i ewentualnej wymiany filtrów może prowadzić do awarii odkurzacza!
4. Po zakończeniu konserwacji i prawidłowym wysuszeniu należy złożyć tacę na zanieczyszczenia wraz z filtrami i włożyć ją z powrotem do odkurzacza lub przechowywać w odpowiednim, bezpiecznym miejscu.

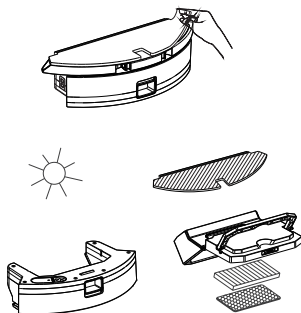

7.3 CZYSZCZENIE SZCZOTEK BOCZNYCH

1. Wyjąć obie szczotki boczne, wyczyścić je i usunąć z nich nawinięte włosy/sierść).
2. Dbać o umieszczenie prawidłową stroną według oznaczenia (L - lewa, P - prawa).

7.4 CZYSZCZENIE KÓŁEK

Wyczyścić przednie, lewe i prawe kółko.

UWAGA

Na osie kółek mogą się nawijać włosy/sierść i przyczepiać inne zanieczyszczenia. Kółka należy regularnie kontrolować i czyścić.

7.5 CZYSZCZENIE CZUJNIKÓW

Po każdym zakończeniu czyszczenia wyczyść czujniki za pomocą dołączonej szczotki H lub wilgotnej szmatki.

7.6 CZYSZCZENIE PRZYSTAWKI MOPUJĄCEJ

1. Wyjąć przystawkę do mopowania F z odkurzacza.
2. Zdjąć mop z przystawki do mopowania F1. Wylać ze zbiorniczka B7 nadmiar wody. Wypłukać zbiorniczek wodą. Mop F1 opłukać pod bieżącą wodą.

Wymiana elementów, które wymagają ingerencji do części elektrycznej urządzenia może wykonać wyłącznie specjalistyczny serwis! Nie przestrzeganie wskazówek producenta powoduje utratę prawa do napraw!

Informacje dotyczące reklamacji i napraw produktów można znaleźć na stronie www.eta.cz/servis-eu.

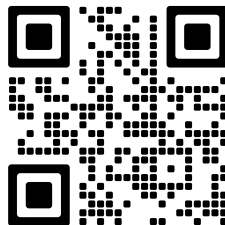
**8. ROZWIĄZYWANIE PROBLEMÓW**

Większość różnych problemów można rozwiązać lub zapobiec im poprzez prawidłową obsługę zgodnie ze wskazówkami podanymi w instrukcji. Przede wszystkim należy dbać o należyte utrzymanie i kontrolę wzrokową odkurzacza. Zawsze na wszelki wypadek restartować cały odkurzacz i skontrolować prawidłowość podłączenia doku do sieci el.

W razie wystąpienia jakiegokolwiek błędu robot go zasygnalizuje. Zalecamy używanie robota z aplikacją, która dany błąd uściśli również w innych językach.

9. SPECYFIKACJA TECHNICZNA

Odkurzacz robotyczny	
Urządzenie klasy ochrony	III.
Akumulator	Li-Ion
Pojemność akumulatora	3200 mAh
Czas ładowania	4-5,5 godz
Masa	2,7 kg
Wymiary	Ø 325 mm x 75 mm
Zakres częstotliwości	2,4 GHz
Moc wyjściowa (EIRP)	18,5 dBm
Technologia bezprzewodowa	Wifi
Deklarowany poziom mocy akustycznej wynosi 65 dB(A) re 1pW.	

Kompatybilność:

Sieć Wifi

- 2,4 GHz

UWAGA

Urządzenia nie można używać w sieciach Wifi zabezpieczonych protokołem IEEE 802.1X (zazwyczaj firmowe sieci Wifi).

Adapter zasilania	
Nazwa producenta lub znak towarowy, handlowy numer rejestracyjny i adres	ETA
Znak identyfikacyjny modelu (adapter zasilania)	NLB060190W1U5S35
Napięcie wejściowe	100-240 V (AC)
Częstotliwość wejściowa	50/60 Hz
Napięcie wyjściowe	19 V (DC)
Prąd wyjściowy	0,6 A
Moc wyjściowa	11,4 W
Sprawność średnia w trybie aktywnym	≥ 82,95 %
Sprawność przy niskim obciążeniu (10 %)	≥ 70,83 %
Zużycie energii w stanie bez obciążenia	0,08 W
Urządzenie klasy ochrony	II.
Stacja ładowania	
Urządzenie klasy ochrony	III.
Napięcie wejściowe	19 V (DC)

Niniejszym ETA a.s. oświadcza, że sprzęt radiowy typu ETA2218 spełnia wymagania dyrektywy 2014/53/EU. Pełny tekst deklaracji zgodności jest dostępny pod poniższym adresem internetowym: <http://www.eta-polska.pl/>

Zmiana specyfikacji technicznych i akcesoriów w zależności od modelu produktu jest zastrzeżona przez producenta. Producent zastrzega sobie prawo do zmiany / aktualizacji ETA SMART bez uprzedzenia. Charakter tych zmian / aktualizacji może spowodować, że niektóre informacje i procedury w tej instrukcji będą nieaktualne lub nie będą opisane.

Pojemność akumulatora produktu stopniowo maleje. Zmniejszenie pojemności akumulatora występuje podczas normalnego użytkowania urządzenia i jest uważane za zużycie urządzenia. Zmniejszenie pojemności akumulatora nie stanowi wady urządzenia.

10. EKOLOGIA







Jeżeli tylko pozwoliły na to rozmiary, na wszystkich elementach wydrukowano znaki materiałów zastosowanych do produkcji opakowań, komponentów i wyposażenia, jak również ich przetwarzania wtórnego. Symbole umieszczone na produktach lub w załączonej dokumentacji oznaczają, że zastosowanych elementów elektrycznych lub elektronicznych nie można poddawać utylizacji wraz z odpadem komunalnym. Produkt należy odnieść do specjalnych punktów zbiorczych, w których będą przyjęte bez opłaty. Dzięki poprawnej utylizacji pomogą Państwo zachować cenne źródła i pomogą w profilaktyce ewentualnych negatywnych wpływów na środowisko naturalne i zdrowie ludzkie. Niewłaściwy sposób utylizacji urządzenia może podlegać karze – zgodnie z przepisami krajowymi i międzynarodowymi. Urządzenie jest wyposażone w akumulator Li-Ion o długiej żywotności. Aby chronić środowisko jest wymagane po zakończeniu działania urządzenia wyładowany akumulator zdemontować i w odpowiedni sposób, poprzez specjalną sieć punktów zbiorczych, akumulator i urządzenie bezpiecznie zlikwidować. W celu uzyskania innych szczegółowych informacji dotyczących utylizacji należy zwrócić się do najbliższego urzędu lub punktu zbiorczego.

Wyjęcie akumulatora

Odśrubować 4 śruby pokrywy przestrzeni na akumulator na spodniej stronie odkurzacza. Wyjąć akumulator i odłączyć konektor. Do odłączenia konektora należy użyć większej siły dla pokonania bezpiecznika przeciwko samowolnemu rozłączeniu.

OSTRZEŻENIA I SYMBOLE UŻYTE NA URZĄDZENIACH, OPAKOWANIACH LUB W INSTRUKCJI:

HOUSEHOLD USE ONLY. DO NOT IMMERSE IN WATER OR OTHER LIQUIDS.	
Tylko do zastosowania w gospodarstwie domowym. Nie zanurzać do wody lub innych cieczy.	
KEEP OUT OF REACH OF CHILDREN.	
Przechowywać poza zasięgiem dzieci.	
	TO AVOID DANGER OF SUFFOCATION, KEEP THIS PLASTIC BAG AWAY FROM BABIES AND CHILDREN. DO NOT USE THIS BAG IN CRIBS, BEDS, ARRANGES OR PLAYPENS. THIS BAG IS NOT A TOY.
	Niebezpieczeństwo uduszenia. Tego worka nie należy używać w kołyskach, łóżeczkach, wózkach lub kojcach dziecięcych. Torebkę z PE położyć w miejscu będącym poza zasięgiem dzieci. Torebka nie służy do zabawy!
	Zapoznaj się z instrukcją obsługi
	Zdejmowana jednostka zasilająca
	OSTRZEŻENIE

eta 2218

Ergo

BEDIENUNGSANLEITUNG

Sehr geehrter Kunde, wir danken Ihnen für den Kauf unseres Produkts. Bitte lesen Sie vor Inbetriebnahme dieses Geräts sehr aufmerksam die Bedienungsanleitung und bewahren Sie diese Anleitung gemeinsam mit dem Kassenbeleg und nach Möglichkeit auch mit der Verpackung und dem Verpackungsmaterial gut auf.

1. SICHERHEITSANWEISUNGEN



- Die Anweisungen der Anleitung betrachten Sie als Teil des Elektrogerätes und übergeben Sie die Anleitung jeden weiteren Nutzer.
- Überprüfen Sie, ob die Angabe des Typenschildes der Spannung Ihrer elektrischen Steckdose entspricht.
- Dieses Gerät darf von Kindern unter 8 Jahren, Älteren oder Personen mit eingeschränkten physischen oder mentalen Fähigkeiten oder mit unzureichenden Erfahrungen und Kenntnissen lediglich dann genutzt werden, wenn diese unter Aufsicht sind oder über die Nutzung des Gerätes auf eine sichere Art und Weise angewiesen wurden und sich eventueller Gefahren bewusst sind. Kinder dürfen nicht mit dem Gerät spielen. Reinigung und Wartung dürfen nicht von Kindern ohne Aufsicht durchgeführt werden.
- Falls das Verbindungskabel am Netzteil beschädigt ist, muss es durch den Hersteller, Ihren Techniker oder einer anderen entsprechend qualifizierten Person ausgetauscht werden, so dass keine gefährliche Situation entstehen kann.
- Schalten Sie das Gerät vor dem Austausch von Zubehörteilen oder von Teilen, die sich bei der Nutzung bewegen, vor der Montage und Demontage und vor jeder Reinigung und Wartung aus.
- Verwenden Sie das Gerät nicht, falls das Netzteil beschädigt ist, nicht richtig funktioniert, auf den Boden gefallen und beschädigt ist oder ins Wasser gefallen ist. In solchen Fällen bringen Sie das Gerät zur Service-Stelle zur Überprüfung des sicheren Betriebs und der richtigen Funktion.
- Wenn der Adapter des Gerätes beschädigt ist, muss er durch den Hersteller, dessen Servicetechniker oder einer ähnlich qualifizierten Person repariert werden, damit das Entstehen einer gefährlichen Situation verhindert werden kann.
- **HINWEIS:** Verwenden Sie zum Laden des Akkus nur das mit diesem Gerät gelieferte Netzteil.
- Das Produkt ist zur Verwendung im Haushalt und zu ähnlichen Zwecken (in Geschäften, Büros und ähnlichen Betrieben, in Hotels, Motels und anderen Wohneinrichtungen, in Betrieben für Übernachtung mit Frühstück) bestimmt! Es ist nicht zu kommerziellen Zwecken bestimmt!



- Tauchen Sie den Staubsauger nie ins Wasser (auch nicht teilweise)!
- Lassen Sie den Staubsauger nie in freien Witterungsbedingungen (**Regen, Frost, direkte Sonnenstrahlung** etc.) stehen.
- Saugen Sie keine scharfen Gegenstände (z.B. **Glas, Splitter**) oder heiße und brennbare (Spreng-)Stoffe (z.B. **Asche, brennende Zigarettenstummel, Benzin, Lösungsmittel und Aerosole-Abgase**) ein. Durch das Einsaugen dieser Gegenstände können Filter oder möglicherweise auch das ganze Gerät beschädigt werden.
- Um Sicherheit und richtige Funktion zu sichern, nutzen Sie nur originale Ersatzteile und durch den Hersteller genehmigte Zubehörteile.
- Verwenden Sie das Gerät nie zu anderen als zu den genehmigten Zwecken.
- Dichten Sie bitte Fugen und Lücken auf dem Boden (z.B. bei den Übergangleisten) ab, so dass die Rotationsbürsten nicht beschädigt werden können. Diese Lücken würden den Staubsauger im weiteren Betrieb behindern, wenn in ihm die Bürstenteile stecken bleiben.
- Der Staubsauger darf nicht auf Teppichen eingesetzt werden, deren Haarlänge mehr als 1 cm beträgt. Gleichzeitig funktioniert der Staubsauger bei einigen Arten von dunklen Teppichen möglicherweise nicht richtig. Diese "verwechseln" die Sensoren mit ihrer Oberfläche und verursachen möglicherweise eine chaotische Bewegung des Staubsaugers oder treffen möglicherweise nicht auf die Oberfläche. Der Staubsauger kann die Übergangleisten bis ca. 2 cm überfahren.
- Wird das Gerät eine längere Zeit nicht verwendet, trennen Sie die Ladestation vom elektrischen Netz. Schieben Sie das Gerät außerhalb von Kontakten der Ladestation vor. Sie verhindern somit das Entladen des Staubsaugers. Verwenden Sie das Netzteil nur im Innenraum. Staubsauger ausschalten.
- Beim Aufladen des Akkus ist das Netzteil warm, was einen normalen Zustand kennzeichnet.
- Laden Sie keinen Akku auf, aus dem Elektrolyt austritt.
- Verbinden Sie keine Kontakte des Akkus oder des Netzteiles! Falls Sie den Akku nicht verwenden, halten Sie ihn außerhalb der Reichweite von metallischen Gegenständen wie z.B. Büroklammern, Münzen, Schlüssel, Nägel, Schrauben oder andere kleine Metallgegenstände, die den Kurzschluss an den Akku-Klammern verursachen können. Der gegenseitige Kurzschluss der Akkuklammern kann Verbrennungen oder Brand verursachen.
- Ergreifen Sie Maßnahmen, die einen reibungslosen Betrieb des Staubsaugers sichern.
 - Stellen Sie Gegenstände, die leicht umkippen, an eine sichere Stelle.
 - Sichern Sie die Teppich-Ränder ab.
 - Hängende Tischbedeckungen und Vorhänge sollten den Boden nicht berühren.
 - Brennbare Gegenstände müssen weit entfernt von Feuerquellen gestellt werden.
 - Räumen Sie lose Verbindungsleitungen weg und sichern Sie sie vor Kollision mit dem Staubsauger.
 - Sammeln Sie Zeitungen, Bücher, Zeitschriften und größere Papierstücke auf dem Boden auf.
- Der Schmutzbehälter müssen richtig angebracht werden.
- Reinigen Sie die Anti-Sturz-Sensoren vor der Verwendung.
- Falls Sie das Staubsaugen in einem einzelnen Raum wünschen, schließen Sie die Türen.
- Der Staubsauger braucht zum Staubsaugen unter den Möbeln eine Lücke von 8 cm freien Raum, so dass das Einklemmen oder Stecken-Bleiben verhindert wird.
- Verhindern Sie, dass der Staubsauger fällt. Falls dies passieren sollte, schalten Sie den Staubsauger ein und beobachten Sie seine Bahn. Somit kontrollieren Sie, ob alles in Ordnung läuft. Diese Kontrolle ist wichtig, wenn der Staubsauger danach ohne Ihre Aufsicht staubsaugen soll.
- Falls Flüssigkeit aus dem Akku austritt, tauschen Sie diesen umgehend aus, sonst kann dieser das Gerät beschädigen.











- Vergessen Sie nicht, dass sich das Gerät von selbst bewegt. Achten Sie darauf, dass Sie beim Gehen nicht auf den Staubsauger treten!
- Halten Sie die Batterien außerhalb der Reichweite von Kindern unter 8 Jahren und unmündigen Personen. Wenn eine Person eine Batterie verschluckt, muss diese umgehend ärztliche Hilfe suchen.
- Entsorgen Sie die leeren Batterien und den Akku auf eine geeignete Art und Weise (siehe Art. 10. ÖKOLOGIE).
- Eventuelle fremdsprachliche Texte und Bilder auf den Verpackungen, oder auf dem Gerät, sind am Ende dieser Sprachvariante übersetzt zu finden.
- Der Hersteller ist für Schäden, die durch falsche Verwendung des Gerätes und des Zubehörs verursacht wurden, nicht verantwortlich und ist aus der Garantie nicht für ein Gerät verantwortlich, das beim Nicht-Einhalten der oben aufgeführten Sicherheitswarnungen betrieben wird. Als falsches Verwenden des Gerätes wird das Nicht-Einhalten von regelmäßigem Austausch oder Wartung von jeglichen Filtern angesehen.

Drahtlose Verbindung und Kompatibilität

- Die Gesellschaft ETA ist auf keiner Art und Weise für jeglichen zufälligen, indirekten oder nachfolgenden Schaden verantwortlich oder für Datenverluste oder Verluste, die durch Weitergabe von Informationen während der Kommunikation mittels drahtloser Technologien verursacht wurden.
- Eine erfolgreiche drahtlose Kommunikation zu 100% ist bei allen Smart-Geräten und WLAN-Netzen (Router) nicht zu garantieren. Angesichts der Vielfältigkeit von Geräten auf dem Markt kann es zu solchen Fällen kommen, in denen der Charakter und die Spezifikation eines Smart-Gerätes oder von WLAN-Netzen (Router) die Verbindung verhindert, oder diese auf irgendeine Art und Weise gestört wird. Der Erfolg der drahtlosen Kommunikation mittels eines WLAN-Netzes wird ebenfalls von vielen anderen Faktoren, inkl. Hardware- und Software-Konfiguration beeinflusst. Die Verbindung zwischen dem Gerät und Ihrem WLAN-Netz kann ebenfalls von umliegenden WLAN-Netzen beeinflusst werden, die auf derselben Frequenz aktiv sind und somit die Verbindung (z.B. in Plattenbauten, Wohnhäusern) stören können. Diese Gründe sind keine Reklamationsgründe des Gerätes.

Die App hat ein drittes Subjekt (weiter nur „Subjekt“ genannt) im Eigentum und dieses betreibt sie, dass von der Gesellschaft HP TRONIC Zlín, spol. s r.o. (weiter nur „Verkäufer“) unterschiedlich ist. Zwischen Subjekt und Verkäufer kommt es nicht zu einer Personendatenübermittlung. Bei der Registrierung in der App übermittelt der Kunde die personenbezogenen Daten direkt dem Subjekt, das dadurch zum Verwalter der personenbezogenen Daten wird. Die App und damit verbundener Schutz personenbezogener Daten befolgen die Regeln des Subjektes.

	<p>Lediglich ein autorisierter Service ist berechtigt Reparaturen und Änderungen des Gerätes durchzuführen. Andere, nicht fachgerechte Manipulation kann zum Brand, Unfälle durch elektrischen Strom oder Verwundung führen.</p>		<p>Verwenden Sie keine andere als in der Verpackung gelieferte Ladestation inkl. des beigelegten Netztes.</p>
--	--	---	---

	Berühren Sie nie das Netzteil mit nassen Händen - es kann zum Unfall durch elektrischen Strom kommen.		Biegen Sie das Anschlusskabel nicht um und belasten Sie es nicht - dies könnte zur Beschädigung, zum Brand oder zum Unfall durch elektrischen Strom führen.
	Verwenden Sie den Staubsauger nicht draußen - es könnte zur Beschädigung des Staubsaugers führen.		Verhindern Sie Kontakt mit Zigaretten, Feuerzeugen, Streichhölzern oder anderen Wärmequellen oder brennbaren Materialien.
	Verwenden Sie den Staubsauger nicht in Geschäftsräumen - er könnte durch belastend häufige Verwendung beschädigt werden.		Entfernen Sie vor der Verwendung alle leicht zu vernichtenden Gegenstände (inkl. Gegenstände mit hoher Rückschlageigenschaft, Stoffe, Glasflaschen etc.) Die Gegenstände könnten beschädigt werden oder die Funktion des Staubsaugers einschränken.
	Stecken Sie die Spannungseinspeisung des Netztesiles zur Ladestation völlig ein.		Treten Sie und setzen Sie sich nicht auf den Staubsauger - es könnte zur Beschädigung des Staubsaugers oder zu Verletzungen führen.
	Saugen Sie kein Wasser und keine anderen Flüssigkeiten ab - es könnte zur Beschädigung des Staubsaugers führen.		Verwenden Sie den Staubsauger nicht an kleinen Tischen oder Stühlen oder in einem kleinen Raum - es könnte zur Beschädigung des Staubsaugers führen.

2. VERWENDUNG

















Das Gerät ist zur Verwendung zu Hause, in Hotelzimmern und kleinen Büros bestimmt. Es eignet sich zum Reinigen von Teppichen mit kurzem Haar, Holzböden, Hartböden, keramischem Pflaster etc.

Weil sich der Staubsauger im Raum Ihres Haushaltes frei bewegen wird, muss die Umgebung für diese Zwecke angepasst werden. Entfernen Sie bereits vor der Verwendung des Staubsaugers alle unerwünschten Gegenstände (wie z. B. **frei verlegte Kabelleitungen, verstreute Kleidung, Papiere, Beutel**, usw.) vom Fußboden, die die Bewegung des Staubsaugers behindern könnten, sowie auch zerbrechliche Gegenstände (z. B. Glas- und Keramikvasen), die der Staubsauger beschädigen könnte.

Wenn Sie Ihren Staubsauger in einer mehrstöckigen Wohnung benutzen, dann müssen Sie zusammen mit dem Gerät auch die Ladestation in einzelne Stockwerke bringen.

3. PRODUKTTEILE

3.1 LIEFERUMFANG

Position	Beschreibung	Bezeichn.	Menge	Bestellnummer
	Staubsaugerroboter	A	1	-
	Ladestation	C	1	ETA221800290
	Fernbedienung	E	1	ETA221800350
	Netzteil	D	1	ETA221800320
	Wischaufsatz	F	1	ETA221800190
	Mopp	F1	2	ETA221800300
	Seitenbürsten (2x im Staubsauger installiert)	A7	2+2	ETA221800130
	Hauptbürste	A8	1	ETA221800180
	Abdeckung der Hauptbürste	A9	1	ETA221800210
	Magnetisches Band	G	1	ETA221800340
	Schmutzbehälter 2-in-1	B	1	ETA221800160
	HEPA-Filter (1x im Staubsauger installiert)	B4	1+1	ETA221800310
	Schaumstofffilter (1x im Staubsauger installiert)	B5	1+1	
	AAA-Batterien	I	2	-
	Batterie	-	1	ETA221800240
	Reinigungsbürste	H	1	ETA221800330

3.2 STAUBSAUGERROBOTER – BLICK VON OBEN

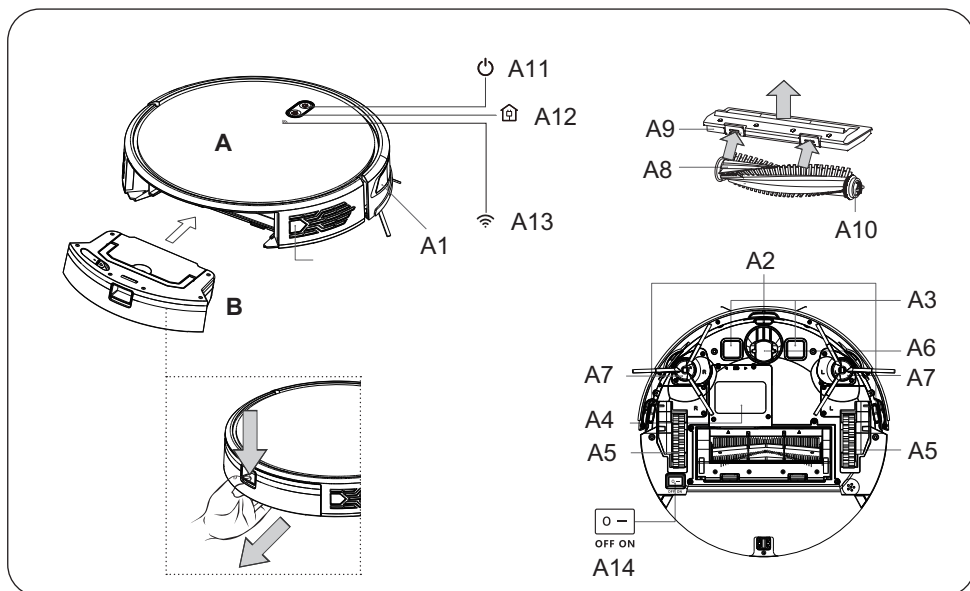

A – Staubsaugerroboter

- A1 – Vorderpuffer
- A2 – Sensoren gegen Treppensturz
- A3 – Ladekontakte
- A4 – Batteriefachdeckel
- A5 – Antriebsräder (links/rechts)
- A6 – Vorderrad
- A7 – Seitenbürsten
- A8 – Hauptbürste
- A9 – Abdeckung der Hauptbürste

- A10 – Hauptbürstenlager
- A11 – EIN- /AUS- /AUTO- / STOPP-Taste (PAUSE)
- A12 – LADEN- / STOPP-Taste (PAUSE) / LOKALE Reinigung
- A13 – Wifi-Anzeige
- A14 – Hauptschalter

B – Schmutzbehälter 2-in-1

3.3 SCHMUTZBEHÄLTER 2-IN-1

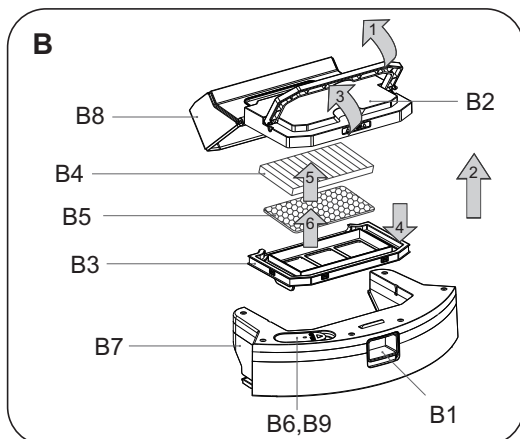

B – Schmutzbehälter 2-in-1

- B1 – Arretation der Abdeckung
- B2 – Deckel des Schmutzbehälters
- B3 – Filterabdeckung
- B4 – HEPA-Filter
- B5 – Schaumstofffilter
- B6 – Einfüllöffnung
- B7 – Wasserbehälter
- B8 – Trockenschmutzbehälter
- B9 – Stopfen für Gießloch

3.4 LADESTATION

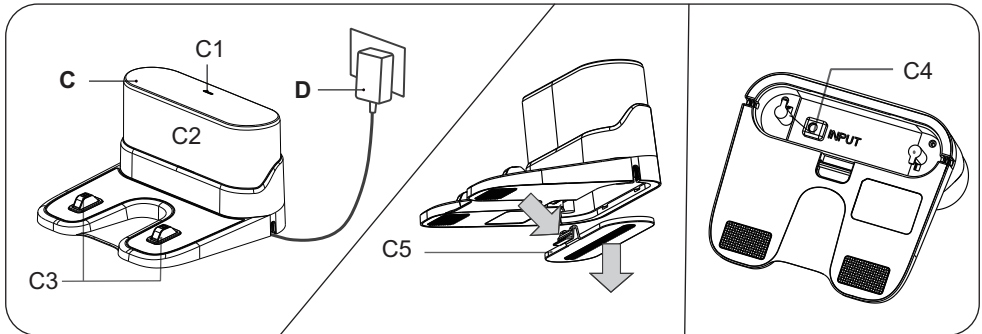

C – Ladestation

C1 – Betriebsleuchte

C2 – Signalfäche

C3 – Ladekontakte

C4 – Stecker zum Anschluss des
Speiseadapters

C5 – Abdeckung

D – Netzteil

3.6 FERNBEDIENUNG

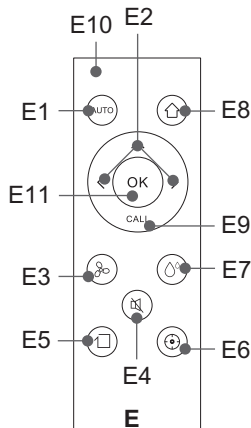

E – Fernbedienung

E1 – EIN /AUS Taste /AUTO (automatische Reinigung) / STOPP (PAUSE)

E2 – Richtungstasten für manuelle Bedienung (VOR / RECHTS / LINKS)

E3 – Taste zum Einstellen der Intensität der Saugleistung

E4 – Taste Sprachbenachrichtigungen EIN/AUS

E5 – Taste für die Reinigung entlang der Wände

E6 – Taste für lokale Reinigung

E7 – Taste zur Einstellung der Befeuchtungsintensität

E8 – Taste für Rückfahrt zur Ladestation

E9 – Taste zur Positionsmeldung des Geräts

E10 – Signallampe Taste, gedruckt

E11 – OK-Taste für Pause/Fortsetzen

Hinweise zur Fernbedienung

- Verwenden Sie keine unterschiedlichen Batterietypen. Verwenden Sie gebrauchte und neue Batterien nicht zusammen.
- Batterien, die nicht für diesen Zweck bestimmt sind, dürfen nicht aufgeladen werden.
- Wiederaufladbare Batterien müssen vor dem Aufladen aus dem Gerät entfernt werden.
- Nehmen Sie die Batterien aus dem Gerät, wenn Sie es längere Zeit nicht benutzen.
- Die Stromversorgungsclammern dürfen nicht kurzgeschlossen werden.

Stromversorgung

Batterietyp: 2x AAA

Einsetzen / Austauschen der Batterien

Nehmen Sie die Abdeckung auf der Rückseite der Fernbedienung ab und legen Sie die Batterien ein. Achten Sie auf die richtige Polarität. Setzen Sie die Abdeckung in umgekehrter Weise wieder ein.

3.6 WISCHAUFSATZ

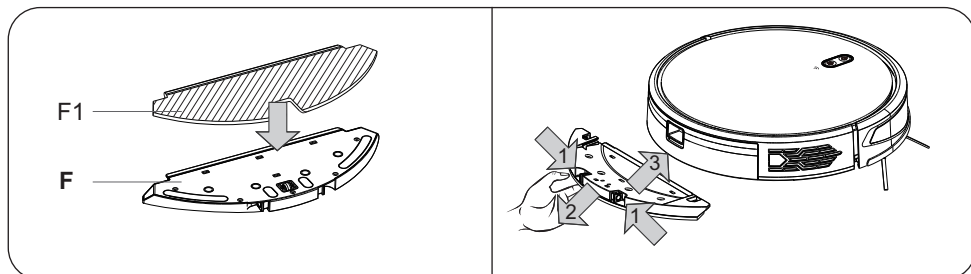

F – Wischaufsatz

F1 – Mopp

4. VORBEREITUNG VOR DEM EINSATZ DES STAUBSAUGERS

Entfernen Sie jegliche Verpackungen und nehmen Sie den Staubsauger und das Zubehör heraus. Entfernen Sie alle eventuellen Folien, Aufkleber oder Papier vom Staubsauger.

4.1 VORBEREITUNG DES STAUBSAUGERS

Installieren Sie die **A7**-Seitenbürsten.

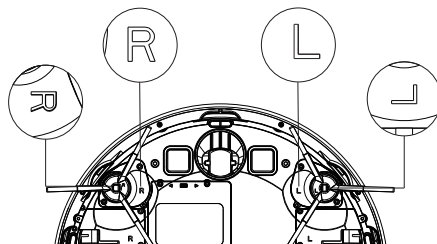

4.2 INSTALLATION DER LADESTATION

1. Stellen Sie die Ladestation auf den Boden. Überprüfen Sie, ob es genug Platz an den Seiten der Plattform (min. 0,5 m) und vor der Plattform (min. 1,5 m). Verhindern Sie, die Ladestation dem Sonnenlicht auszusetzen.
2. Schließen Sie das Netzteil zur Ladestation und dann zum el. Netz (es leuchtet die Leuchte **C1**) an.

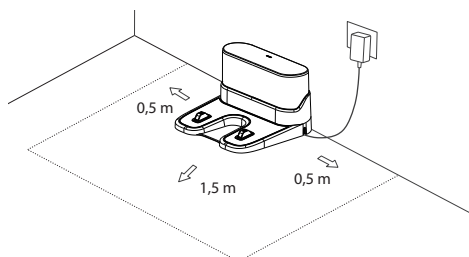

5. BETRIEB

Legen Sie die Batterien in die Fernbedienung ein und achten Sie dabei auf die richtige Polarität (2 Stk., AAA-Batterietyp).

5.1 EINSCHALTEN DES STAUBSAUGERS

1. Schalten Sie das Gerät mit dem Schalter A14 in die Position ON (I).

2. Zuerst ertönt ein Signalton und die Hintergrundbeleuchtung der Taste **A11** leuchtet auf.

Hinweis

- Solange der Staubsauger nicht eingeschaltet ist, kann er nicht über die Fernbedienung gesteuert werden.
- Sie können den Staubsauger durch längeres Drücken der Taste **A11** ausschalten. Um den Staubsauger aus diesem ausgeschalteten Zustand aufzuwecken, drücken Sie kurz die Taste **A11**. Wenn Sie das Gerät längere Zeit nicht benutzen, schalten Sie es durch Drücken der Taste **A14** aus.

5.2 AUFLADEN DES AKKU

1. Überprüfen Sie, ob die Ladestation richtig zum el. Netz angeschlossen ist. Die Leuchte **C1** leuchtet.

2. Stellen Sie den Staubsauger in die Nähe der Ladestation und drücken Sie die Taste **A12** am Staubsauger oder die Taste **E8** auf der Fernbedienung. Wenn der Akku aufgeladen ist, legen Sie den Staubsauger auf richtige Art und Weise in die Ladestation.

ANMERKUNG

- Die Standardladezeit beträgt ca. 4-5,5 Stunden. Ein voll aufgeladener Akku bietet je nach eingestellten Funktionen und Leistung eine Betriebszeit von 145 Minuten.
- Die angegebenen Betriebszeiten basieren auf den internen Tests von ETA und gelten nur für einen neuen und voll aufgeladenen Akku. Je nach Alter und Verschleiß des Akkus verringert sich die Betriebszeit.
- Nach dem Reinigen sucht der Staubsauger automatisch die Ladestation aus.

- Wenn Sie den Staubsauger länger als 2 Tage nicht benutzen, empfehlen wir, den Staubsauger vollständig aufzuladen und dann auszuschalten. Dies tun Sie, indem Sie den Staubsauger aus der Ladestation nehmen (um die Ladeanschlüsse zu trennen) und den Staubsauger vollständig mit dem Schalter **A14** in die Position **OFF (O)** ausschalten. Anschließend kann man auch die Ladestation vom Netz trennen. Bringen Sie das Gerät nicht zur Dokingstation zurück! Nur so kann man tiefe Ausladung der Batterie, und somit auch Probleme bei der künftigen Inbetriebnahme des Gerätes und auch eventuelle zwecklose Reklamationen vermeiden.

5.3 START / BEREITSCHAFTSMODUS / SCHLAFMODUS

Starten (Reinigen)

Drücken Sie die Taste **A11** auf dem Bedienfeld oder starten Sie den Staubsauger mit den Tasten **E1/E5/E6**.

Bereitschaftsmodus (Pause)

Durch Betätigung der Taste **A11/A12** auf dem Bedienfeld oder der Taste **E1/E11** auf der Fernbedienung können Sie die laufende Reinigungsprozedur unterbrechen, und den Staubsauger in Bereitschaftsmodus versetzen.

Schlafmodus

Wenn der Staubsauger außerhalb der Ladestation steht, schaltet er sich nach 10 Minuten Inaktivität ab.

Anmerkung

Der Saugroboter soll die Ladestation für die erforderliche Reinigung verlassen. Stellen Sie die Ladestation gemäß den o. g. Anweisungen an einem geeigneten Ort auf und bewegen Sie sie nicht. Dadurch wird sichergestellt, dass der Staubsauger erfolgreich zur Ladestation zurückkehrt.

5.4 REINIGUNGSMODI UND STAUBSAUGERFUNKTIONEN OHNE VERWENDUNG DER ETA SMART-APP

Handbedienung

Mit den Richtungstasten **E2** kann der Staubsauger manuell bedient und nur an den Stellen reinigen, wo das Gerät benötigt wird. Um den Staubsauger zu bewegen, ist es notwendig, die **E2**-Taste wiederholt zu drücken.

Automatische Reinigung

Betätigen Sie die Taste **A11** auf dem Bedienfeld oder die Taste **E1** auf der Fernbedienung. Während der Reinigung bewegt sich der Staubsauger gemäß der programmierten Route allmählich und systematisch im Raum. Er teilt den Raum in einzelne Segmente. Die systematische Bewegung wird mit verschiedenen Durchgängen des Staubsaugers im gereinigten Bereich kombiniert, je nach Häufigkeit der Hindernisse. Sobald der Staubsauger den gesamten verfügbaren Raum gereinigt hat, sucht er automatisch die Ladestation. Es handelt sich um die am häufigsten verwendete Reinigungsmethode.

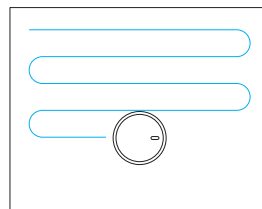

Lokale Reinigung

Drücken Sie die Taste **E6** auf der Fernbedienung (oder durch langes Drücken der Taste **A12**). Beim Reinigen bewegt sich der Staubsauger entsprechend der programmierten Route im Raum. Nach Abschluss der Reinigung kehrt der Staubsauger automatisch zur Ladestation zurück. Dieser Reinigungsmodus eignet sich zum Reinigen einer relativ kleinen verschmutzten Fläche.

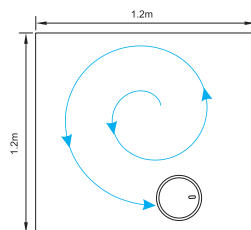

Aufräumen entlang der Wände

Dieses Regime ist zum Aufräumen entlang des Möbels und der Wände im Raum geeignet. Der Staubsauger wird sich vor allem in einer unmittelbaren Nähe der Wände und des Möbels bewegen und nach dem Ende des Prozesses kehrt er zur Ladestation zurück.

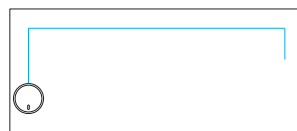

Damit die Reinigung entlang der Wände ordnungsgemäß verläuft, entfernen Sie unerwünschte Gegenstände (z. B. **Stühle** usw.) aus dem Weg des Staubsaugers. Dadurch wird verhindert, dass der Staubsauger an einer Stelle hängen bleibt. Zur Einschaltung des Staubsaugers in diesem Regime drücken Sie die Taste **E5** auf der Fernbedienung.

Rückkehr zur Ladestation

Der Staubsauger verfügt über eine Funktion zur automatischen Rückkehr zur Ladestation nach Abschluss der Reinigung. Sie können den Staubsauger auch mit der Taste **A12** auf dem Bedienfeld oder der Taste **E8** auf der Fernbedienung zur Ladestation entsenden.

Hinweise

- Mit der App-Steuerung können Sie eine weitere Reinigungsoption aktivieren - die **Gründliche Reinigung**, bei der sich das Gerät nicht systematisch bewegt.
- Um die Bewegung des Geräts einzuschränken, können Sie das mitgelieferte magnetische Band **G** verwenden. Durch Platzierung auf dem Boden oder beispielsweise unter einem Teppich erstellen Sie eine virtuelle Wand, die der Staubsauger nicht überschreitet. So können Sie einzelne Räume oder empfindliche Bereiche des Haushalts abgrenzen.

5.5 EINSATZ DES MOPPAUFSATZES

1. Befestigen Sie den Mopp **F1** richtig an der Unterseite des Moppaufsatzes **F**. Befeuchten und wringen Sie den Mopp vor dem Gebrauch aus.
2. Klappen Sie den Gummistopfen an der Öffnung **B6** auf und füllen Sie den Wassertank **B7** mit Wasser.
3. Setzen Sie den Moppaufsatz **F** an seinen Platz im Staubsauger, indem Sie den Aufsatz von unten einschieben. Drücken Sie leicht auf den Aufsatz, bis er einrastet. Um den Aufsatz zu entfernen, drücken Sie zuerst den Entriegelungsmechanismus in der Mitte des Aufsatzes und ziehen Sie ihn mit leichtem Kraftaufwand in die entgegengesetzte Richtung heraus.
4. Schalten Sie den Staubsauger ein und wählen Sie den gewünschten Reinigungsmodus.

Anmerkungen

- Das Wischen, einschließlich der Einstellung der Feuchtigkeitsintensität, wird durch das Anbringen des Moppaufsatzes **F** aktiviert.
- Beim Wischen mit Mopp empfehlen wir die Reinigung der einzelnen Räume nach und nach.
- Überprüfen Sie beim Wischen den Staubsauger und füllen Sie gegebenenfalls Wasser in den Moppaufsatz nach oder spülen Sie den verschmutzten Mopp aus.
- Verwenden Sie den Moppaufsatz nicht für Teppiche und verhindern Sie, dass der Staubsauger auf einen Teppich fährt.
- Entfernen und reinigen Sie den Moppaufsatz nach Gebrauch. Lassen Sie den Mopp während des Ladevorgangs nicht auf dem Staubsauger installiert.
- Verwenden Sie das Fernwischen nicht, es sei denn, Sie steuern den Staubsauger!

5.6 LICHTSIGNALTABELLE

Lichtsignalisation	Verhalten	Zustand
Hintergrundbeleuchtung der Taste A11	leuchtet (weiß)	Bereitschaftsmodus / Reinigung / Laden abgeschlossen
	angsam blinkt (weiß)	Laden
	leuchtet (rot)	im Pausenmodus / Behälter B oder Aufsatz F fehlt
	blinkt (rot)	Fehler aufgetreten
Hintergrundbeleuchtung der Taste A12	blinkt (rot)	Suche nach Ladestation
Anzeige A13	leuchtet	Staubsauger ist mit Wifi verbunden
	leuchtet nicht	Staubsauger ist nicht mit Wifi verbunden
	blinkt	Staubsauger befindet sich im Verbindungsmodus mit Wifi

6. ETA SMART-APP

Der Staubsauger kann im einfachen Modus über die Tasten **A11** und **A12** oder mit der Fernbedienung **E** (siehe oben) gesteuert werden. Der Staubsauger kann auch über die App gesteuert werden. Alle weiteren Informationen, Anwendungshandbücher, Anweisungen und Tipps für eine erfolgreiche Kopplung mit Ihrem Heimnetzwerk finden Sie unter:

www.eta-hausgeraete.de/robot

Sie finden die App in der Datenbank der Apple Store- oder Google Play oder können den folgenden QR-Code verwenden, um sie zu beschleunigen:



Anmerkung

Fall der QR-Code inaktiv ist, suchen Sie die App manuell nach dem Titel aus.

7. WARTUNG

Führen Sie die Wartung und Reinigung des Staubsaugers abhängig von der Betriebsfrequenz und vom Umfang der Reinigungen. In schmutzigen Räumen (Haushalt mit Haustieren) wird die Wartung häufiger erforderlich sein. **Vernachlässigte Wartung kann den Staubsauger und seine Teile beschädigen!**

7.1 REINIGUNG VON AUFLADEKONTAKTEN

Schalten Sie den Staubsauger aus und trennen Sie die Ladestation vom el. Netz!

Reinigen Sie die Ladekontakte (**A3, C3**) am Staubsauger und an der Ladestation mit einem feuchten Tuch. Reinigen Sie den Staubsauger mindestens 1x pro Monat. **Verwenden Sie bei der Reinigung der Kontakte keine aggressiven Reinigungsmittel oder Öle.**

7.2 REINIGUNG DES SCHMUTZBEHÄLTERS UND DER FILTER

1. Nehmen Sie den gesamten Staubbehälter **B** aus dem Staubsauger. Entfernen Sie dann den Behälter **B8** aus dem Behälter **B7** und entleeren Sie den Schmutz daraus. Entsorgen Sie diesen zusammen mit dem normalen Hausmüll.
2. Reinigen Sie die Behälter **B7/B8** mit einem feuchten Tuch.
3. Nehmen Sie die Filter aus dem Staubbehälter **B8** heraus. Blasen oder klopfen Sie den HEPA-Filter **B4** vorsichtig aus. Den Schaumfilter **B5** können Sie unter fließendem Wasser abspülen.

HINWEIS

- Verwenden Sie beim Reinigen der Filter weder aggressive Reinigungsmittel, noch heißes Wasser.
- Für das Bewahren der Filtrationsparameter des HEPA-Filters empfehlen wir trockene Reinigung.
- **Wenn Sie sich entscheiden, den HEPA-Filter mit Wasser abzuspuhlen, reduziert sich sein Filtrationsvermögen.** Der Filter darf maximal 3x abgespült werden. Danach muss ein neuer Filter gekauft werden.
- Wir empfehlen den HEPA-Filter mindestens 2x pro Jahr auszutauschen.
- Die Filter eignen sich nicht zum Abspülen in der Spülmaschine.
- Das Vernachlässigen der Reinigung und des Filtertausches kann Störungen am Staubsauger zur Folge haben.

4. Falten Sie nach der Wartung den Schmutzbehälter einschließlich der Filter zusammen und legen Sie ihn wieder in den Staubsauger oder lagern Sie ihn an einem geeigneten sicheren Ort.

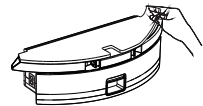

7.3 REINIGUNG VON SEITENBÜRSTEN

1. Nehmen Sie beide Seitenbürsten heraus, reinigen Sie sie und entfernen Sie eingewickelte Haare von ihnen.
2. Achten Sie auf die richtige seitliche Position gemäß den Markierungen (L - links, P - rechts).

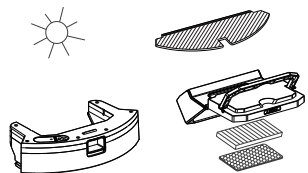

7.4 REINIGUNG VON RÄDERN

Reinigen Sie das vordere, linke und rechte Rad.

HINWEIS

An den Achsen der Räder können sich Haare wickeln und andere Schmutzteile haften bleiben. Überprüfen Sie regelmäßig die Räder und reinigen Sie diese.

7.5 REINIGUNG VON SENSOREN

Reinigen Sie nach jeder Reinigung die Sensoren mit der mitgelieferten Bürste H oder einem feuchten Tuch.

7.6 REINIGUNG DES WISCHAUFsatzES

1. Entfernen Sie den Moppaufsatz F vom Staubsauger.
2. Entfernen Sie den F1-Mopp vom Moppaufsatz. Gießen Sie überschüssiges Wasser aus dem Tank B7. Spülen Sie den Tank mit Wasser. Spülen Sie den Mopp F1 unter fließendem Wasser.

Wartungsarbeiten mit umfangreicheren Charakter bzw. Arbeiten, die einen Eingriff in das Geräteinnere erfordern, muss ein Fachservice ausführen!

Informationen zu Produktreklamationen und Reparaturen finden Sie unter www.eta.cz/servis-eu.

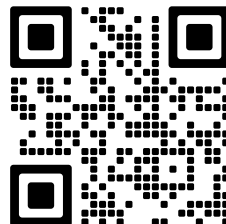

8. PROBLEMLÖSUNG

Viele verschiedene Probleme können Sie durch korrekte Bedienung gemäß den Anweisungen im Handbuch lösen oder vermeiden. Achten Sie insbesondere auf die ordnungsgemäße Wartung und visuelle Inspektion des Staubsaugers. Starten Sie zur Sicherheit immer den gesamten Staubsauger neu und überprüfen Sie die ordnungsgemäße Verbindung der Station zum Stromnetz.

Wenn ein Fehlerereignis auftritt, wird das Gerät Sie darüber informieren. Verwenden Sie das Gerät mit der App, die den Fehler genauer beschreibt, auch in anderen Sprachen.

9. TECHNISCHE DATEN

Staubsaugerroboter	
Schutzklasse des Geräts	III.
Akku	Li-Ion
Akku-Kapazität	3200 mAh
Aufladedauer	4-5,5 St
Gewicht	2,7 kg
Abmessungen	Ø 325 mm x 75 mm
Frequenzspanne	2,4 GHz
Ausgangsleistung (EIRP)	18,5 dBm
Drahtlose Technologie	Wifi
Deklariertes Schallpegel beträgt 65 dB(A) re 1pW.	

Kompatibilität:

WIFI-Netz

- 2,4 Ghz

HINWEIS

Das Gerät kann in WIFI-Netzen, die mit dem Protokoll IEEE 802.1X (üblicherweise Firmennetze) verschlüsselt sind, nicht betrieben werden.

Netzteil	
Name des Herstellers oder Schutzmarke, Handelsregisternummer und Adresse	ETA
Identifikationsmarke des Modells (Netzteil)	NLB060190W1U5S35
Eingangsspannung	100-240 V (AC)
Eingangsfrequenz	50/60 Hz
Ausgangsspannung	19 V (DC)
Ausgangsstrom	0,6 A
Ausgangsleistung	11,4 W
Durchschnittliche Wirksamkeit im aktiven Modus	≥ 82,95 %
Wirksamkeit bei niedriger Belastung (10 %)	≥ 70,83 %
Energieverbrauch im Zustand ohne Last	0,08 W
Gerät Schutzklasse	II.

Ladestation	
Gerät Schutzklasse	III.
Eingangsspannung	19 V (DC)

Hiermit erklärt ETA a.s., dass der Typ des Geräts ETA2218 im Einklang mit der Richtlinie 2014/53/EU ist. Komplette Fassung der EU-Konformitätserklärung ist unter der folgenden Internetadresse verfügbar: <http://eta-hausgeraete.de/>

Änderungen der technischen Spezifikation und des Inhaltes des eventuellen Zubehörs je nach dem Modell des Produkts sind für den Hersteller vorbehalten. Der Hersteller behält sich das Recht auf Änderungen/Updates der ETA SMART-APP ohne vorherige Ankündigung vor. Diese Änderungen/Updates können durchaus verursachen, dass einige in dieser Anleitung aufgeführte Informationen und Vorgänge nicht aktuell sein werden oder nicht beschrieben werden.

Die Batteriekapazität des Produkts nimmt allmählich ab. Die Verringerung der Batteriekapazität erfolgt bei normalem Gebrauch des Geräts und wird als Abnutzung des Geräts betrachtet. Eine Verringerung der Batteriekapazität ist kein Geräterefekt.

10. ÖKOLOGIE



Soweit es die Abmessungen erlauben, sind an allen Teilen Symbole von Materialien gedruckt, die bei der Herstellung der Packung, der Komponente und des Zubehörs verwendet wurden, sowie deren Entsorgung. Die aufgeführten Symbole am Produkt oder in den Unterlagen bedeuten, dass die verwendeten elektronischen Produkte nicht zusammen mit dem Restmüll entsorgt werden dürfen. Zu Zwecken einer ordentlichen Entsorgung des Produkts geben Sie es an bestimmten Sammelstellen ab, an denen sie kostenlos übernommen werden. Durch richtige Entsorgung dieses Produkts können Sie hochwertige Naturressourcen schützen und Sie helfen der Prävention von potenziellen negativen Folgen für die Umwelt und die menschliche Gesundheit infolge unrichtiger Müllentsorgung. Bei unrichtiger Entsorgung dieser Müllsorte können im Einklang mit den Nationalvorschriften Strafen zu zahlen sein. Dieses Gerät ist mit einem Li-Ion-Akku mit langer Dauerhaltbarkeit ausgestattet. Für den Umweltschutz ist es notwendig nach der Betriebsbeendigung des Gerätes den aufgeladenen Akku zu demontieren und ihn zusammen mit dem Gerät auf eine geeignete Art und Weise und sicher mittels der dazu bestimmten speziellen Sammelnetze zu entsorgen. Weitere Details erfragen Sie beim örtlichen Amt.

Demontage des Akkus

Schrauben Sie die 4 Schrauben des Deckels für den Akku an der unteren Seite des Staubsaugers ab. Nehmen Sie den Akku heraus und trennen Sie den Konnektor. Für das Trennen des Konnektors ist stärkere Kraft notwendig, damit die Sicherung gegen zufälliges Trennen lockert.

WARnzeichen und Symbole, die auf dem Gerät, Verpackungen oder in der Bedienungsanleitung verwendet werden.

HOUSEHOLD USE ONLY. DO NOT IMMERSE IN WATER OR OTHER LIQUIDS.

Nur für den Hausgebrauch bestimmt. Nicht in Wasser oder andere Flüssigkeiten tauchen.

KEEP OUT OF REACH OF CHILDREN.

Von Kindern fernhalten.



TO AVOID DANGER OF SUFFOCATION, KEEP THIS PLASTIC BAG AWAY FROM BABIES AND CHILDREN. DO NOT USE THIS BAG IN CRIBS, BEDS, CARRIAGES OR PLAYPENS. THIS BAG IS NOT A TOY.



Erstickungsgefahr. Verwenden Sie diesen Beutel nicht in Wiegen, Kinderbetten, Kinderwagen oder Kindergittern. Legen Sie den PE-Beutel außerhalb der Reichweite von Kindern ab. Der Beutel ist kein Spielzeug.



Lesen Sie die Bedienungsanleitung



Abnehmbares Netzteil



VORSICHT

Hersteller/ Inverkehrbringer: ETA a.s., Křižíkova 148/34, Karlín, 18600 Praha 8 CZECH REPUBLIK. Service: Omega electric GmbH, Servicezentrale, Industriering 2, D- 04626 Schmölln. Bei Fragen zu Reparaturen und Bestellung von Ersatzteilen wenden Sie sich bitte an unsere deutsche Servicezentrale:
Tel.: 034491/58860, Fax: 034491/5886189, E-Mail: info@eta-hausgeraete.de

eta

© DATE 04/07/2024
e.č. 43/2024

**Výrobce / Výrobca / Producer /
Gyártó / Producent / Hersteller:**
ETA a. s., náměstí Práce 2523, 760 01 Zlín, CZ,
info@eta.cz

