

<i>Antibakteriální ruční vysavač • NÁVOD K OBSLUZE</i>	CZ	3-8
<i>Antibakteriálny ručný vysávač • NÁVOD NA OBSLUHU</i>	SK	9-14
<i>Antibacterial handheld vacuum cleaner • USER MANUAL</i>	EN	15-19
<i>Antibakteriális kézi porszívó • HASZNÁLATI ÚTMUTATÓ</i>	HU	20-24
<i>Antybakteryjny odkurzacz ręczny • INSTRUKCJA OBSŁUGI</i>	PL	25-29
<i>Antibakterieller Handstaubsauger • BEDIENUNGSANLEITUNG</i>	DE	30-35

ROXY

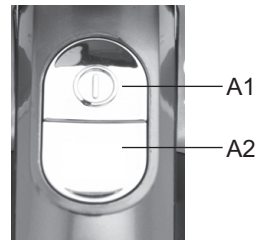

1

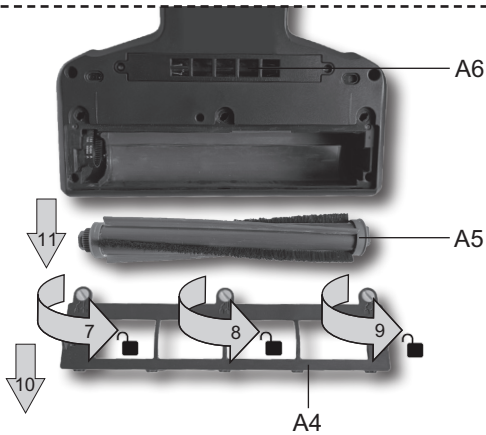
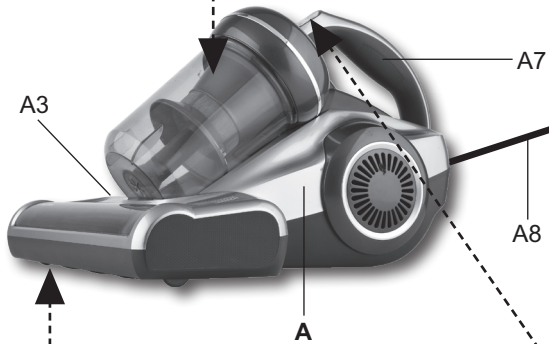

eta 5215

ROXY

NÁVOD K OBSLUZE

Vážený zákazníku, děkujeme Vám za zakoupení našeho produktu. Tento návod spolu s pokladním dokladem a podle možností i s obalem a vnitřním obsahem obalu dobře uschovejte.

I. BEZPEČNOSTNÍ UPOZORNĚNÍ



OBECNÁ USTANOVENÍ:

- Instrukce v návodu považujte za součást spotřebiče a postupte je jakémukoliv dalšímu uživateli spotřebiče.
- Zkontrolujte, zda údaj na typovém štítku odpovídá napětí ve Vaší elektrické zásuvce. Vidlici napájecího přívodu je nutné připojit pouze do zásuvky elektrické instalace, která odpovídá příslušným normám.
- Tento spotřebič mohou používat děti ve věku 8 let a starší a osoby se sníženými fyzickými, smyslovými či mentálními schopnostmi nebo nedostatkem zkušeností a znalostí, pokud jsou pod dozorem nebo byly poučeny o používání spotřebiče bezpečným způsobem a rozumí případným nebezpečím. Děti si se spotřebičem nesmějí hrát. Čištění a údržbu prováděnou uživatelem nesmějí provádět děti, pokud nejsou starší 8 let a pod dozorem. Děti mladší 8 let se musí držet mimo dosah spotřebiče a jeho přívodu.
- Před výměnou příslušenství nebo přístupných částí, které se při používání pohybují, před montáží a demontáží, před čištěním nebo údržbou, pokud spotřebič necháváte bez dozoru nebo po ukončení práce, pak vždy spotřebič vypněte a odpojte od el. sítě vytažením vidlice napájecího přívodu z el. zásuvky!
- Abyste předešli úrazu, nevkládejte ruce/prsty do rotačního kartáče.
- Aby nedošlo k přeexponování ultrafialovým světlem, musí být lidé a domácí zvířata vzdáleni od zdroje UV světla min. 30 cm. Nikdy se neďivejte přímo do UV světla a ani se obličejem nebo pokožkou nepřibližujte do jeho blízkosti, když je zapnuté. UV světlo může způsobit popálení očí a kůže.
- Opravu nebo výměnu UV lampy může provádět pouze proškolený technik v autorizovaném servisním středisku.
- **Spotřebič je určen pouze pro použití v interiérech.**
- **Spotřebič nenechávejte v chodu bez dozoru!**
- **Spotřebič, jeho kabel ani zástrčku nikdy neponořujte do vody (ani částečně). Zároveň zabraňte jejich políti.**
- Na spotřebič neodkládejte žádné předměty.
- Pokud byl spotřebič skladován při nižších teplotách, pak jej před připojením k elektrické síti nejprve aklimatizujte.
- Při vysávání některých druhů povrchů může dojít k vyvolání statické elektřiny. Žádný výboj statické energie není zdraví nebezpečný.

- Do vstupních a výstupních otvorů spotřebiče nevsunujte prsty ani žádné jiné předměty. Pokud dojde k ucpání otvorů/součástí pro průchod vzduchu, spotřebič vypněte a příčinu ucpání zcela odstraňte.
- Při manipulaci se vyvarujte hrubému zacházení s vysavačem!
- Spotřebič nenechávejte vystavený povětrnostním vlivům (**děšť, mráz, přímé sluneční záření** atd.).
- Aby se zajistila bezpečnost a správná funkčnost přístroje, používejte jen originální náhradní díly a výrobcem schválené příslušenství.
- Tento spotřebič včetně jeho příslušenství používejte pouze pro účel, pro který je určen tak, jak je popsáno v tomto návodu. Spotřebič nikdy nepoužívejte pro žádný jiný účel.
- Případné texty v cizím jazyce a obrázky uvedené na obalech, nebo výrobku, jsou přeloženy a vysvětleny na konci této jazykové mutace.
- Výrobce neodpovídá za škody způsobené nesprávným používáním spotřebiče a příslušenství a není odpovědný za spotřebič v případě nedodržení výše uvedených bezpečnostních upozornění. Za nesprávné používání spotřebiče se mj. považuje nedodržování pravidelné výměny či údržby veškerých filtrů podle pokynů v kapitole **IV., V., VI.** a rovněž tak použití neoriginálních filtrů, v důsledku jejichž vlastností došlo k poruše či poškození spotřebiče.

POUŽÍVÁNÍ SPOTŘEBIČE:

- Spotřebič je určen pouze pro použití v domácnostech a pro podobné účely (v obchodech, kancelářích a podobných pracovištích, v hotelích, motelech a jiných obytných prostředích, v podnicích zajišťujících nocleh se snídaní)! Není určen pro komerční použití!
- **Spotřebič nesmí být používán ve vlhkém nebo mokřém prostředí a v jakémkoliv prostředí s nebezpečím požáru nebo výbuchu** (prostory kde jsou skladovány chemikálie, paliva, oleje, plyny, barvy a další hořlavé, případně těkavé, látky).
- Nevysávejte vodu, tekutiny nebo agresivní kapaliny!
- Hubici s rotačním kartáčem nenechávejte zapnutou na jednom místě příliš dlouho! Mohlo by dojít k poškození vysávaného povrchu!
- Nevysávejte ostré předměty (např. **sklo, střepy**), horké, hořlavé, výbušné předměty (např. **popel, hořící zbytky cigaret, benzin, ředidla a aerosolové výpary**), ale ani maziva (např. **tuky, oleje**), žiravé prostředky (např. **kyseliny, rozpouštědla**). Vysátím těchto předmětů může dojít k poškození filtrů, popř. vysavače.
- Spotřebič nepoužívejte k vysávání nečistot produkovaných při/po stavebních úpravách, jako je **sádrokartonový prach, jemný písek, cement, stavební prach, části omítky** apod. Při proniknutí těchto nečistot / sypkých stavebních hmot / sypkých stavebních materiálů do agregátu vzniká nebezpečí jeho poškození a vyřazení z provozu. Na tento druh závady se nevztahuje nárok na opravu.
- **VAROVÁNÍ:** Při nesprávném používání spotřebiče, které není v souladu s návodem k obsluze, existuje riziko poranění.

PŘÍSLUŠENSTVÍ A SESTAVENÍ SPOTŘEBIČE:

- Nikdy nevysávejte bez správně založeného filtračního systému a mikrofiltrů.
- Než začnete spotřebič používat, zkontrolujte, zda jsou všechny aretační mechanismy ve správné pozici.

NAPÁJECÍ KABEL:

- Jestliže je napájecí přívod tohoto spotřebiče poškozen, musí být nahrazen výrobcem, jeho servisním technikem nebo podobně kvalifikovanou osobou, aby se tak zabránilo vzniku nebezpečné situace.

- Vždy odpojte spotřebič od napájení vytažením vidlice ze zásuvky, pokud ho necháváte bez dozoru a před montáží, demontáží nebo čištěním.
- Nikdy spotřebič nepoužívejte, pokud má poškozený napájecí přívod nebo vidlici, pokud nepracuje správně, upadl na zem a poškodil se nebo spadl do vody. V takových případech zanechte spotřebič do odborného servisu k prověření jeho bezpečnosti a správné funkce.
- Nevytahujte vidlici přívodu z el. zásuvky tahem za napájecí přívod ani za vysavač.
- Napájecí přívod nesmí být poškozen ostrými nebo horkými předměty, otevřeným plamenem, nesmí se ponořit do vody ani ohýbat přes ostré hrany.
- V případě potřeby použití prodlužovacího přívodu je nutné, aby nebyl poškozen a vyhovoval platným normám.
- Pravidelně kontrolujte stav napájecího přívodu spotřebiče.

ORIGINAL



VÝROBCE

Pro bezporuchový chod vysavače je nutné používat testované filtry doporučené výrobcem.

II. VYBAVENÍ A PŘÍSLUŠENSTVÍ VYSAVAČE

A – vysavač

- A1 – tlačítko ZAP/VYP
- A2 – tlačítko pro nastavení režimu
- A3 – světelná signalizace provozu a nastaveného režimu
- A4 – kryt rotačního kartáče
- A5 – vyjímatelný rotační kartáč
- A6 – dezinfekční UV světlo
- A7 – držadlo
- A8 – napájecí kabel

B – nádoba na prach

- B1 – tlačítko aretace nádoby
- B2 – víko
- B3 – textilní filtr
- B4 – separátor

III. PŘÍPRAVA VYSAVAČE

Odstraňte veškerý obalový materiál, vyjměte vysavač a příslušenství.

Z vysavače odstraňte všechny případné adhezivní fólie, samolepky nebo papír.

SESTAVENÍ VYSAVAČE

Při sestavování vysavače postupujte podle obr. 1. Při demontáži postupujte opačným způsobem (uvolněte všechny aretační prvky).

IV. POUŽITÍ VYSAVAČE

Vysavač je speciálně navržen pro vysávání matrací, postelí, sedacích souprav, čalouněného nábytku apod. Budete-li vysávat měkké, nakrabacené, poddajné nebo choulostivější povrchy (např. deky, polštáře apod.), doporučujeme použít režim s vypnutým rotačním kartáčem (viz odstavec **OVLÁDÁNÍ**).

Před použitím nejdříve vysavač připojte k el. síti.

OVLÁDÁNÍ

tlačítko A1	- zapnutí/vypnutí vysavače
tlačítko A2	- přepínání mezi režimy provozu (3 režimy provozu: UV dezinfekce + vysávání + rotační kartáč / vysávání + rotační kartáč / UV dezinfekce + vysávání), zvolené nastavení je indikováno světelnou signalizací A3

Upozornění

Vysavač je ve spodní části vybaven bezpečnostními senzory, které automaticky vypínají dezinfekční UV světlo v případě, kdy dojde k přerušení kontaktu s vysávaným povrchem.

V. VYJMUTÍ PRACHOVÉ NÁDOBY A FILTRŮ

VYJMUTÍ PRACHOVÉ NÁDOBY

Při vyjímání prachové nádoby **B** postupujte podle obr. 1. Vysáté nečistoty zlikvidujte s běžným domácím odpadem. Prázdnou a vyčištěnou nádobu vložte opačným způsobem nazpět do vysavače.

VYJMUTÍ VSTUPNÍHO FILTRU

Při vyjímání filtru postupujte podle obr. 1. Opačným způsobem vložte nový/vyčištěný filtr do vysavače.

VI. ČIŠTĚNÍ A ÚDRŽBA

Upozornění

- Maximálního sacího účinku bude vždy dosaženo s čistým filtrem a prázdnou prachovou nádobou.
- Po každém vyprázdnění prachové nádoby doporučujeme vyčistit filtr.
- Při vysávání velice jemného prachu se mohou zanést póry filtru. Tím se zmenší průchodnost vzduchu a sací výkon slábne. Je proto třeba v takovémto případě filtr vyčistit, i když ještě nádoba není plná.

Povrch vysavače ošetřujte měkkým vlhkým hadříkem, nepoužívejte drsné a agresivní čisticí prostředky!

Vyjímatelný rotační kartáč (A5)

Odstraňte nečistoty (zejména vlasy, zvířecí chlupy apod.), které se zachytily na kartáči. Pro snadnější vyčištění můžete kartáč vyjmout (obr. 1).

Prachová nádoba (B)

Nádobu **B** a textilní filtr **B3** opláchněte pod tekoucí vodou. Víko **B2** a separátor **B4** důkladně vyfoukejte a případně otřete vlhkým hadříkem. Před opětovným použitím nechte vše důkladně vyschnout.

Upozornění

- Filtr není určen pro mytí v myčce nádobí.
- Zanedbání čištění a případně výměny filtru může vést k poruše vysavače!
- Dbejte na to, aby dosedací plochy a těsnící prvky byly čisté a funkční.

Údržbu rozsáhlejšího charakteru nebo údržbu, která vyžaduje zásah do vnitřních částí spotřebiče, musí provést odborný servis! Nedodržením pokynů výrobce zaniká právo na opravu!

Případné další informace o spotřebiči a servisní síti získáte na infolince +420 545 120 545 nebo na internetové adrese www.eta.cz.

Informace k reklamaci a opravě výrobků naleznete na stránkách www.eta.cz/servis-eu.

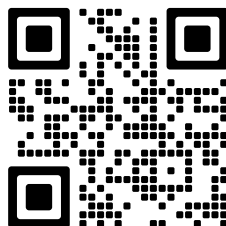

VII. SKLADOVÁNÍ

Spotřebič skladujte řádně očištěný mimo dosah dětí a nesvéprávných osob. Ukládejte vysavač vždy na suchém místě, v dostatečné vzdálenosti od tepelných zdrojů (např. **krb, kamna, vyhřívací těleso**).

VIII. EKOLOGIE



Pokud to rozměry dovolují, jsou na všech kusech vytištěny znaky materiálů použitých na výrobu balení, komponentů a příslušenství, jakož i jejich recyklace. Uvedené symboly na výrobku nebo v průvodní dokumentaci znamenají, že použité elektrické nebo elektronické výrobky nesmí být likvidovány společně s komunálním odpadem. Za účelem jejich správné likvidace je odevzdejte na k tomu určených sběrných místech, kde budou přijaty zdarma. Správnou likvidací tohoto produktu pomůžete zachovat cenné přírodní zdroje a napomáháte prevenci potenciálních negativních dopadů na životní prostředí a lidské zdraví, což by mohly být důsledky nesprávné likvidace odpadů. Další podrobnosti si vyžádejte od místního úřadu nebo nejbližšího sběrného místa. Při nesprávné likvidaci tohoto druhu odpadu mohou být v souladu s národními předpisy uděleny pokuty. Pokud má být spotřebič definitivně vyřazen z provozu, doporučuje se po odpojení napájecího přívodu od el. sítě přívod odříznout, spotřebič tak bude nepoužitelný.

IX. TECHNICKÁ DATA

Napětí (V)	uvedeno na typovém štítku výrobku
Příkon (W)	uvedeno na typovém štítku výrobku
Spotřebič třídy ochrany	II.
Hmotnost (kg)	cca 2,4
Rozměry cca (dxhvx), (cm)	360 x 285 x 220

Deklarovaná hladina akustického výkonu 78 dB(A) re 1pW

Příkon ve vypnutém stavu je 0,00 W.

Změna technické specifikace a obsahu případného příslušenství dle modelu výrobku vyhrazena výrobcem.

Obrázky jsou pouze ilustrační.

Upozornění a symboly použité na spotřebiči, obalech nebo v návodu

HOUSEHOLD USE ONLY. DO NOT IMMERSE IN WATER OR OTHER LIQUIDS.

Pouze pro použití v domácnosti. Neponořovat do vody nebo jiných tekutin.

UPOZORNĚNÍ:

- **LAMPA VYZAŘUJE SILNÉ UV SVĚTLO.**
- **NEDÍVEJTE SE PŘÍMO DO UV SVĚTLA, MOHLO BY POŠKODIT VÁŠ ZRAK.**
- **UCHOVÁVEJTE MIMO DOSAH DĚTÍ.**

ABYSTE PŘEDEŠLI POŠKOZENÍ ZRAKU, POUŽÍVEJTE OCHRANNÉ BRÝLE.

VE SPOTŘEBIČI JE POUŽITA LAMPA PRODUKUJÍCÍ UV SVĚTLO, VIZ ŠTÍTEK NA SPOTŘEBIČI.



TO AVOID DANGER OF SUFFOCATION, KEEP THIS PLASTIC BAG AWAY FROM BABIES AND CHILDREN. DO NOT USE THIS BAG IN CRIBS, BEDS, ARRANGES OR PLAYPENS. THIS BAG IS NOT A TOY.



Nebezpečí udušení. Nepoužívejte tento sáček v kolébkách, postýlkách, kočárcích nebo dětských ohrádkách. PE sáček odkládejte mimo dosah dětí. Sáček není na hraní.



Nesmí být likvidováno společně s komunálním odpadem



UPOZORNĚNÍ



Čtěte návod k obsluze

eta 5215

ROXY

NÁVOD NA OBSLUHU

Vážený zákazník, ďakujeme Vám za zakúpenie nášho produktu. Tento návod spolu s pokladničným dokladom a podľa možnosti aj s obalom a vnútorným obsahom obalu dobre uschovajte.

I. BEZPEČNOSTNÉ UPOZORNENIA**VŠEOBECNÉ USTANOVENIA:**

- Inštrukcie v návode považujte za súčasť spotrebiča a postúpte ich akémukoľvek ďalšiemu užívateľovi spotrebiča.
- Skontrolujte, či údaj na typovom štítku zodpovedá napätiu vo vašej elektrickej zásuvke. Vidlicu napájacieho prívodu treba pripojiť do správne zapojenej a uzemnenej zásuvky podľa STN!
- Tento spotrebič môžu používať deti vo veku 8 rokov a staršie a osoby so zníženými fyzickými alebo mentálnymi schopnosťami alebo nedostatkom skúseností a znalostí, pokiaľ sú pod dozorom alebo boli poučené o používanie tohto spotrebiča bezpečným spôsobom a rozumie prípadným nebezpečenstvom. Deti si so spotrebičom nesmú hrať. Čistenie a údržbu vykonávanú užívateľom nesmú vykonávať deti bez dozoru. Deti mladšie ako 8 rokov sa musia držať mimo dosah spotrebiča a jeho prívodu.
- Pred výmenou príslušenstva alebo prístupných častí, ktoré sa pri používaní pohybujú, pred montážou a demontážou, pred čistením alebo údržbou, ak spotrebič nechávate bez dozoru alebo po ukončení práce, potom vždy spotrebič vypnite a odpojte od el. siete vytiahnutím vidlice napájacieho prívodu z el. zásuvky!
- Ruky/prsty nezasúvajte do otáčajúcej sa rotačnej kefy, aby ste predišli zraneniam.
- Aby nedošlo k preexponovaniu ultrafialovým svetlom, musia byť ľudia a domáce zvieratá vzdialené od zdroja UV svetla min. 30 cm. Nikdy sa nepozerajte priamo do UV svetla a ani sa tvárou alebo pokožkou nepribližujte do jeho blízkosti, keď je zapnuté. UV svetlo môže spôsobiť popálenie očí a kože.
- Opravu alebo výmenu UV lampy môže vykonávať iba preškolený technik v autorizovanom servisnom stredisku.
- **Spotrebič je určený len na použitie v interiéroch.**
- **Výrobok nenechávajte v chode bez dozoru!**
- **Spotrebič, jeho kábel ani zástrčku nikdy neponárajte do vody (ani čiastočne). Zároveň zabráňte ich poliatí.**
- Na spotrebič neodkladajte žiadne predmety.
- Ak bol spotrebič skladovaný pri nižších teplotách, potom ho pred pripojením k elektrickej sieti najprv aklimatizujte.
- Pri vysávaní niektorých druhov povrchov môže dôjsť k vyvolaniu statickej elektriny. Žiadny výboj statickej energie nie je nebezpečný pre zdravie.

- Do vstupných a výstupných otvorov vysávača nevsúvajte prsty ani žiadne iné predmety. Pokiaľ dôjde k upchaniu otvorov/súčastí na prechod vzduchu, vysávač vypnite a príčinu upchania celkom odstráňte.
- Pri manipulácii sa vyvarujte hrubému zaobchádzaniu s vysávačom!
- Nenechávajte spotrebič vystavený poveternostným faktorom (**dážď, mráz, slnko** atď.).
- Aby sa zaistila bezpečnosť prístroja a správna funkčnosť spotrebiča, používajte iba originálne náhradné diely a výrobcom schválené príslušenstvo.
- Tento spotrebič vrátane príslušenstva používajte iba na účel, na ktorý je určený tak, ako je popísané v tomto návode. Spotrebič nikdy nepoužívajte na žiadny iný účel.
- Prípadné texty v cudzom jazyku a obrázky uvedené na obaloch, alebo výrobku, sú preložené a vysvetlené na konci tejto jazykovej mutácie.
- Výrobca nezodpovedá za škody spôsobené nesprávnym používaním spotrebiča a príslušenstva a nie je zodpovedný za spotrebič v prípade nedodržania vyššie uvedených bezpečnostných upozornení. Za nesprávne používanie spotrebiča sa medzi iným považuje nedodržanie pravidelnej výmeny alebo údržby všetkých filtrov podľa pokynov v kapitole **IV, V, VI.** a rovnako tak použitie neoriginálnych filtrov, kedy v dôsledku ich vlastností došlo k poruche alebo poškodeniu vysávača.

POUŽÍVANIE SPOTREBIČA:

- Výrobok je určený len pre použitie v domácnostiach a pre podobné účely (v obchodoch, kanceláriách a podobných pracoviskách, v hoteloch, motelloch a iných obytných prostrediach, v podnikoch zaisťujúcich nocľah s raňajkami)! Nie je určený pre komerčné použitie!
- **Spotrebič nesmie byť používaný vo vlhkom alebo mokrom prostredí a v akomkoľvek prostredí s nebezpečenstvom požiaru alebo výbuchu** (priestory kde sú skladované chemikálie, palivá, oleje, plyny, farby a ďalšie horľavé, prípadne prchavé, látky).
- Nevysávajte vodu, tekutiny alebo agresívne kvapaliny!
- Hubicu s rotačnou kefou nenechávajte zapnutú na jednom mieste príliš dlho! Mohlo by dôjsť k poškodeniu vysávaného povrchu!
- Nevysávajte ostré predmety (napr. **sklo, črepy**), horúce, horľavé, výbušné predmety (napr. **popol, horiace zvyšky cigariet, benzín, riedidlá**), ale ani mazivá (napr. **tuky, oleje**) a žieravé prostriedky (napr. **kyseliny, rozpúšťadlá**). Vysatím týchto predmetov môže dôjsť k poškodeniu filtrov, popr. vysávača.
- Vysávač nepoužívajte na vysávanie nečistôt produkovaných pri / po stavebných úpravách, ako je **sadrokartónový prach, jemný piesok, cement, stavebný prach, časti omietky** apod. Pri preniknutí týchto nečistôt / sypkých stavebných hmôt / sypkých stavebných materiálov do agregátu vzniká nebezpečenstvo jeho poškodenia a vyradenia z prevádzky. Na tento druh závady sa nevzťahuje nárok na opravu.
- **VAROVANIE:** Pri nesprávnom používaní prístroja, ktoré nie je v súlade s návodom na obsluhu, existuje riziko poranenia.

PRÍSLUŠENSTVO A ZOSTAVENIE SPOTREBIČA:

- Nikdy nevysávajte bez správne založeného filtračného systému a mikrofiltrov!
- Skôr ako začnete vysávač používať, skontrolujte, či sú všetky aretačné mechanizmy v správnej polohe.

NAPÁJACÍ KÁBEL:

- Ak je napájací prívod tohto spotrebiča poškodený, musí byť prívod nahradený výrobcom, jeho servisným technikom alebo podobne kvalifikovanou osobou, aby sa tak zabránilo vzniku nebezpečnej situácie.

- Vždy odpojte spotrebič od napájania vytiahnutím vidlice zo zásuvky, ak ho nechávate bez dozoru a pred montážou, demontážou alebo čistením.
- Spotrebič v žiadnom prípade nepoužívajte, ak ma poškodený napájací prívod alebo vidlicu, ak nepracuje správne alebo spadol na zem a poškodil sa alebo spadol do vody. V takýchto prípadoch spotrebič odneste do špecializovaného servisu, aby preverili jeho bezpečnosť a správnu funkciu.
- Nevyťahujte vidlicu prívodu z el. zásuvky ťahom za napájací prívod ani za vysávač.
- Napájací prívod nesmie byť poškodený ostrými alebo horúcimi predmetmi, otvoreným plameňom, nesmie byť ponáraný do vody ani sa ohýbať cez ostré hrany.
- V prípade potreby použitia predlžovacieho prívodu je nutné, aby nebol poškodený a vyhovoval platným normám.
- Napájací prívod pravidelne kontrolujte.

ORIGINAL



VÝROBCE

Pre bezporuchovú činnosť vysávača je potrebné používať testované filtre odporúčané výrobcom.

II. VYBAVENIE A PRÍSLUŠENSTVO VYSÁVAČA

A – vysávač

- A1 – tlačidlo ZAP/VYP
- A2 – tlačidlo na nastavenie režimu
- A3 – svetelná signalizácia prevádzky a nastaveného režimu
- A4 – kryt rotačnej kefy
- A5 – vyberateľná rotačná kefa
- A6 – dezinfekčné UV svetlo
- A7 – rukoväť
- A8 – napájací prívod

B – nádoba na prach

- B1 – tlačidlo aretácie nádoby
- B2 – veko
- B3 – textilný mikrofilter
- B4 – separátor

III. PRÍPRAVA VYSÁVAČA

Odstráňte všetok obalový materiál, vyberte vysávač a príslušenstvo.
Z vysávača odstráňte všetky prípadné adhézne fólie, nálepky alebo papier.

ZOSTAVENIE VYSÁVAČA

Pri zostavovaní vysávača postupujte podľa obr. 1. Pri demontáži postupujte opačným spôsobom (uvoľnite všetky aretačné prvky).

IV. POUŽITIE VYSÁVAČA

Vysávač je špeciálne navrhnutý na vysávanie matracou, postelí, sedacích súprav, čalúneného nábytku a pod. Ak budete vysávať mäkké, poddajné alebo chúlостivejšie povrchy (napr. deky, vankúše a pod.), odporúčame použiť režim s vypnutou rotačnou kefou (viď. odsek **OVĽADANIE**).

Pred použitím najprv vysávač pripojte k el. sieti.

OVĽADANIE

tlačidlo **A1**

tlačidlo **A2**

- zapnutie / vypnutie vysávača
- prepínanie medzi režimami prevádzky (3 režimy prevádzky: UV dezinfekcia + vysávanie + rotačná kefa/vysávanie + rotačná kefa/ UV dezinfekcia + vysávanie), zvolené nastavenie je indikované svetelnou signalizáciou **A3**

Upozornenie

Vysávač je v spodnej časti vybavený bezpečnostnými senzormi, ktoré automaticky vypínajú dezinfekčné UV svetlo v prípade, keď dôjde k prerušeniu kontaktu s vysávaným povrchom.

V. VYBRATIE PRACHOVEJ NÁDOBY A FILTROV

VYBRATIE PRACHOVÉ NÁDOBY

Pri vyberaní prachovej nádoby **B** postupujte podľa obr. 1. Vysaté nečistoty zlikvidujte s bežným domácim odpadom. Prázdnu a vyčistenú nádobu vložte opačným spôsobom naspäť do vysávača.

VYBRATIE VSTUPNÉHO FILTRA

Pri vyberaní filtra postupujte podľa obr. 1. Opačným spôsobom vložte nový/vyčistený filter do vysávača.

VI. ČISTENIE A ÚDRŽBA

Upozornenie

- Maximálny sací účinok dosiahnete vždy s čistým filtrom a prázdnu nádobou na prach.
- Po každom vyprázdnení nádoby na prach odporúčame vyčistiť filter.
- Pri vysávaní veľmi jemného prachu sa môžu zaniest póry filtra. Tým sa zmenší priechodnosť vzduchu a sací výkon slabne. V takom prípade je preto potrebné filter vyčistiť, aj keď ešte nádoba nie je plná.

Povrch vysávača ošetrte mäkkou vlhkou handričkou. Nepoužívajte drsné a agresívne čistiace prostriedky!

Vyberateľná rotačná kefa (A5)

Odstráňte nečistoty (hlavne vlasy, zvieracie chlpy a pod.), ktoré sa zachytili na kefe. Na jednoduchšie vyčistenie môžete kefu vybrať (obr. 1).

Prachová nádoba (B)

Nádobu **B** a textilný filter **B3** opláchnite pod tečúcou vodou. Veko **B2** a separátor **B4** dôkladne vyfúkajte a prípadne utrite vlhkou handričkou. Pred opätovným použitím nechajte všetko dôkladne vyschnúť.

Upozornenie

- Filter nie je určený na umývanie v umývačke riadu.
- Zanedbanie čistenia, prípadne výmeny filtra môže viesť k poruche vysávača!
- Dbajte na to, aby dosadacie plochy a tesniace prvky boli čisté a funkčné.

Údržbu rozsiahlejšieho charakteru alebo údržbu, ktorá vyžaduje zásah do vnútorných častí spotrebiča, musí vykonať iba špecializovaný servis! Nedodržaním pokynov výrobcu zaniká právo na opravu!

Prípadné ďalšie informácie o spotrebiči a servisnej sieti získate na infolinke +420 545 120 545 alebo na internetovej adrese www.eta.sk.

Informácie k reklamácii a oprave výrobkov nájdete na stránkach www.eta.cz/servis-eu.

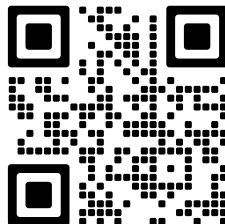

VII. SKLADOVANIE

Spotrebič skladujte riadne očistený mimo dosahu detí a nesvojprávných osôb. Ukladajte vysávač vždy na suchom mieste, v dostatočnej vzdialenosti od tepelných zdrojov (napr. krb, kachle, vyhrievacie teleso).

VIII. EKOLÓGIA



Ak to rozmery umožňujú, na všetkých dieloch sú vytlačené znaky materiálov, ktoré sú použité na obalový materiál, komponenty a príslušenstvo, ako aj na ich recyklovanie. Uvedené symboly na výrobku alebo v sprievodnej dokumentácii znamenajú, že použité elektrické alebo elektronické výrobky nesmú byť likvidované spoločne s komunálnym odpadom. Za účelom správnej likvidácie výrobkov ich odovzdajte na k tomu určených zberných miestach, kde budú prijaté zdarma. Správnu likvidáciu tohto produktu pomôžete zachovať cenné prírodné zdroje a napomáhate prevencii potenciálnych negatívnych dopadov na životné prostredie a ľudské zdravie, čo by mohli byť dôsledky nesprávnej likvidácie odpadov. Ďalšie podrobnosti si vyžiadajte od miestneho úradu alebo najbližšieho zberného miesta. Pri nesprávnej likvidácii tohto druhu odpadu môžu byť v súlade s národnými predpismi udelené pokuty. Ak má byť spotrebič definitívne vyradený z činnosti, odporúča sa po jeho odpojení od elektrickej siete odrezať napájací prívod. Spotrebič tak bude nepoužiteľný.

IX. TECHNICKÉ ÚDAJE

Napätie (V)

Príkon (W)

Spotrebič ochrannej triedy

Hmotnosť (kg)

Rozmery (dxhvx), (cm):

uvedené na typovom štítku výrobku

uvedené na typovom štítku výrobku

II.

cca 2,4

360 x 285 x 220

Deklarovaná hladina akustického výkonu 78 dB(A) re 1pW

Príkion vo vypnutom stave je 0,00 W.

Zmena technickej špecifikácie a obsahu prípadného príslušenstvo podľa modelu výrobku je vyhradená výrobcom.

Obrázky sú len ilustračné.

Upozornenia a symboly použité na spotrebiči, obaloch alebo v návode:

HOUSEHOLD USE ONLY. DO NOT IMMERSE IN WATER OR OTHER LIQUIDS.

Len na použitie v domácnosti. Neponáraj do vody alebo iných tekutín.

UPOZORNENIE:

- LAMPA VYŽARUJE SILNÉ UV SVETLO.
- NEPOZERAJTE SA PRIAMO DO UV SVETLA, MOHLO BY POŠKODIŤ VÁŠ ZRAK.
- UCHOVÁVAJTE MIMO DOSAH DETÍ.

ABY STE PREDOŠLI POŠKODENIU ZRAKU, POUŽÍVAJTE OCHRANNÉ OKULIARE.

V SPOTREBIČI JE POUŽITÁ LAMPA PRODUKUJÚCA UV SVETLO, VIĎ. ŠTÍTOK NA SPOTREBIČI.



TO AVOID DANGER OF SUFFOCATION, KEEP THIS PLASTIC BAG AWAY FROM BABIES AND CHILDREN. DO NOT USE THIS BAG IN CRIBS, BEDS, ARRIAGES OR PLAYPENS. THIS BAG IS NOT A TOY.



Nebezpečenstvo udusenía. Nepoužívajte toto vrecúško v koliskách, postieľkach, kočíkoch alebo detských ohrádkach. PE vrecko odkladajte mimo dosahu detí. Vrecko nie je na hranie.



Nesmie byť likvidované spoločne s komunálnym odpadom



UPOZORNENIE



Čítajte návod na obsluhu

eta 5215**ROXY****INSTRUCTIONS FOR USE**

Dear customer, thank you for purchasing our product. Keep this instruction for use and cash receipt (if possible, including the package and its interior) for further reference.

I. SAFETY WARNING**GENERAL PROVISIONS:**

- Consider the instructions for use as a part of the appliance and pass them on to any other user of the appliance.
- Check whether the data on the type label corresponds with the voltage in your socket. The power cord plug may only be connected to the electrical socket complying with the applicable standards.
- This appliance may only be used by children aged 8 years or older, and persons with reduced physical, sensory or mental capabilities or lack of experience and knowledge if they have been given supervision or instruction concerning use of the appliance in a safe way and understand the hazards involved. Children shall not play with the appliance. Cleaning and user maintenance shall not be made by children without supervision. Children younger than 8 years must be kept out of reach of the appliance and its power cord.
- Before replacing accessories or any accessible parts that move while using, before assembly and disassembly, before cleaning or maintenance, when you let the appliance unattended or if you finish the work with the appliance, switch off the appliance and disconnect it from the mains by unplugging the power cord plug from electrical socket.
- To avoid injury, do not insert hands/fingers into the rotating brush.
- In order to avoid overexposure to UV light, people and house animals must be at a minimum distance of 30 cm from the UV light source. Never stare directly at the UV light source or expose your face or skin to a near UV light source, UV light can cause burns to eyes and/or skin.
- Repair or replacement of the UV lamp can only be carried out by a trained technician at an authorised service centre.
- **The appliance is designated to be used indoor only.**
- **Never immerse the appliance, its cable or plug in water or other liquids (even partially). Also, prevent them from getting wet.**
- Vacuuming some types of surfaces may cause static electricity. No discharge of static energy is hazardous to health.
- Do not put fingers or other things to input and output vents of the appliance.
- In order to ensure safety and proper function of the appliance, use only original spare parts and accessories approved by the manufacturer.
- Only use this appliance for the purpose it was designed for, as specified in this manual.

- The manufacturer is not responsible for damage caused by improper use of the appliance and the accessories and its for the appliance does not apply in situations when the safety warnings above are not complied with.

USE OF THE APPLIANCE:

- The product is only intended for home use and similar purposes (in shops, offices and similar workplaces, at hotels, motels and other residential environments, and in facilities providing bed and breakfast). It is not intended for commercial use!
- The appliance must not be used in damp or wet environment and in any environment with the danger of fire or explosion.
- Do not use the appliance to vacuum water, liquids or aggressive fluids!
- Do not leave the nozzle with the rotation brush on in one place for too long! It could cause damage to the surface vacuumed!
- Do not vacuum wet or moist floor coverings, and do not use the vacuum cleaner outdoor!
- Do not vacuum sharp objects (e.g. **glass, shatter**), hot, flammable, explosive items (e.g. **ash, hot cigarette butts, gasoline, thinners and aerosol vapours**) or greases (e.g. **fats, oils**), caustic agents (e.g. **acids, solvents**).
- Do not use the vacuum cleaner to vacuum dirt produced during/after construction such as **plasterboard dust, fine sand, cement, dust from construction, parts of plaster** etc.
- **WARNING:** There is a risk of injury in case of incorrect use (not in accordance with the manual) of the appliance.

POWER CABLE:

- If the power cord of the appliance is corrupted, it has to be replaced by the manufacturer, its service technician or a similarly qualified person.
- Always disconnect the appliance from power by unplugging the power cord from the electrical socket, if the appliance is left unattended and before assembly, disassembly or cleaning.
- Never use the appliance if the power cord or power plug are damaged, if the appliance is not correctly operating or if it has fallen on the floor and been damaged, or if it has fallen into water.
- Do not unplug the power plug by pulling the power cord or the vacuum cleaner unit.
- The power cord must not be damaged with sharp or hot objects, open fire, it must not be sunk into water or bent over sharp edges.
- Check the condition of the power cord of the appliance regularly.

ORIGINAL

eta
VÝROBCE

For trouble-free operation of the vacuum cleaner, please use the tested micro-filters recommended by the producer.

II. EQUIPMENT AND ACCESSORIES

A – vacuum cleaner

- A1 – **ON/OFF** button
- A2 - mode setting button
- A3 - light indication for operation and set mode
- A4 - rotary brush cover
- A5 - removable rotary brush
- A6 - UV disinfection light
- A7 – handle
- A8 – power cord

B – dust container

- B1 – container lock button
- B2 – lid
- B3 – textile micro-filter
- B4 – separator

III. VACUUM CLEANER PREPARATION

Remove all packing material, take out the vacuum cleaner and the accessories. Remove all possible adhesion foils, stick-on labels or paper from the appliance.

VACUUM CLEANER ASSEMBLY

When assembling the vacuum cleaner, follow the procedure indicated in Fig. 1.

IV. USE OF VACUUM CLEANER

The vacuum cleaner is specially designed for vacuuming mattresses, beds, sofas, upholstered furniture, etc. If you will be vacuuming soft, creased, pliable or more delicate surfaces (e.g. blankets, cushions, etc.), we recommend using the rotary brush off mode (see **OPERATION** section).

Before use, first connect the vacuum cleaner to the electricity supply.

CONTROL

- A1** button - vacuum cleaner ON/OFF switch
- A2** button - switching between modes of operation (3 modes of operation: UV disinfection + vacuuming + rotary brush / vacuuming + rotary brush / UV disinfection + vacuuming), the selected setting is indicated by a light signal **A3**

Caution

The vacuum cleaner is equipped with safety sensors at the bottom that automatically switch off the UV disinfecting light in case of a broken contact with the vacuumed surface.

V. REMOVING THE DUST CONTAINER AND FILTERS

DUST CONTAINER REMOVAL

When taking out the dust container **B** follow the procedure indicated in Fig. 1. Dispose of dirt contained in the dust container with regular household waste. An emptied and cleaned container is to be put back into the vacuum cleaner in reverse order.

REMOVAL OF THE INPUT FILTER

Follow the instructions in Fig. 1 to remove the filter. Continue in the opposite way if you want to insert a new/cleaned filter into the vacuum cleaner.

VI. CLEANING AND MAINTENANCE

Caution

- Maximum suction effect will always be achieved with a clean filter and an empty dust container.
- We recommend cleaning the filter after each emptying of the dust container.
- When vacuuming very fine dust, the pores of the filter can become clogged. This will reduce the air throughput and the suction power will diminish. It is therefore necessary to clean the filter in this case, even if the container is not yet full.

Treat surface of the appliance with a soft and damp cloth, do not use coarse and aggressive detergents!

Removable rotary brush (A5)

Remove dirt (especially hair, pet hair, etc.) that has become trapped on the brush. The brush can be removed for easier cleaning (Fig. 1).

Dust container (B)

Rinse container **B** and textile filter **B3** under running water. Blow the lid **B2** and separator **B4** thoroughly and wipe with a damp cloth if necessary. Allow all the parts to dry out properly before their re-use.

More extensive maintenance or maintenance requiring intervention in the inner parts of the appliance must be carried out by professional service!

Failure to comply with the instructions of the manufacturer will lead to expiration of the right to repair!

The information regarding warranty and product repairs you can find on the website www.eta.cz/servis-eu.

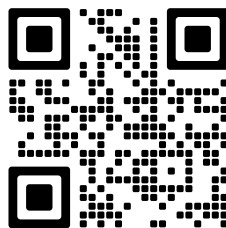

VII. ENVIRONMENT



Printed signs of materials used for manufacture, packing, components and accessories, as well as their recycling, are on all the pieces if their dimensions enable it. The symbols on the product or in the accompanying documentation mean that the used electric or electronic products must not be disposed together with municipal wastes. Please, hand them over to the collection points designed for their correct disposal, where they will be accepted free of charge. By correct disposal of this product you can help to preserve valuable natural resources and help to prevent possible negative impacts to the environment and to human health, which could be the results of incorrect waste disposal. For further details ask the municipal authorities or the nearest collecting point. Penalties can be charged for incorrect disposal of such wastes, according to national regulations. If the appliance is to be put out of operation definitely, we recommend cutting off the feeder cable, to disable its use.

VIII. TECHNICAL DATA

Voltage (V)	shown on the type label of the appliance
Absorbed power (W)	shown on the type label of the appliance
Protection class of the appliance	II.
Weight (kg) approx.	2.4
Size, (cm):	360 x 285 x 220

Acoustic noise level of 78 dB(A) re 1pW

Input in off mode is 0.00 W.

The manufacturer reserves the right to change the technical specifications and accessories for the respective models.

Product images are for illustrative purposes only.

Warnings and symbols used on the appliance, packaging or in the instructions manual

HOUSEHOLD USE ONLY, DO NOT IMMERSE IN WATER OR OTHER LIQUIDS

ATTENTION:

- **THE LAMP EMITS STRONG UV LIGHT.**
- **DO NOT LOOK DIRECTLY INTO THE UV LIGHT, IT COULD DAMAGE YOUR EYESIGHT.**
- **KEEP OUT OF REACH OF CHILDREN.**

TO AVOID DAMAGE TO YOUR EYES, WEAR PROTECTIVE GLASSES.

THE APPLIANCE USES A UV LIGHT PRODUCING LAMP, SEE LABEL ON THE APPLIANCE.



TO AVOID DANGER OF SUFFOCATION, KEEP THIS PLASTIC BAG AWAY FROM BABIES AND CHILDREN. DO NOT USE THIS BAG IN CRIBS, BEDS, ARRANGES OR PLAYPENS. THIS BAG IS NOT A TOY.



It is not allowed to dispose it together with communal waste.



NOTICE



Please read the instructions manual

eta 5215

ROXY

HASZNÁLATI ÚTMUTATÓ

Köszönjük, hogy termékünket választotta. A készülék használata előtt nagyon figyelmesen olvassa el ezt a használati útmutatót, és lehetőség szerint a pénztári bizonylattal, csomagolással és a csomagolás belső részeivel együtt gondosan őrizze meg.

I. BIZTONSÁGI RENDELKEZÉSEK



ÁLTALÁNOS MEGÁLLAPÍTÁSOK:

- Az útmutató utasításait tekintse a készülék tartozékaként és juttassa el azt a készülék bármilyen további felhasználójának.
- Ellenőrizze, hogy a típustáblán levő feszültségérték megegyezik-e az Ön elektromos dugaszolóaljzatában levő feszültséggel. A csatlakozóvezeték villásdugóját csak a szabvány szerint helyesen bekötött és földelt dugaszolóaljzatba szabad becsatlakoztatni!
- Ezt a terméket 8 éves korú és idősebb gyermekek, továbbá csökkentett fizikai és mentális képességű vagy nem elegendő tapasztalattal és ismeretekkel rendelkező személyek is használhatják, amennyiben felügyelet alatt állnak vagy a készülék biztonságos használatára vonatkozóan megfelelő módon kioktatták őket és megértik az esetleges veszélyhelyzetek értelmezését. A gyermekek nem játszhatnak a készülékkel. A felhasználó által történő tisztítást és karbantartást gyermekek nem végezhetnek, ha nincsenek legalább 8 évesek és csak felügyelet mellett. 8 évnél fiatalabb gyermekek csak a készülék és csatlakozó vezetéke hatósugarán kívül tartózkodhatnak.
- A tartozékok, mozgó részek cseréje előtt, összeszerelés, illetve szétszerelés előtt, tisztítás és karbantartás előtt, valamint ha a készüléket felügyelet nélkül hagyja, befejezte a vele való munkát, mindig kapcsolja ki azt és húzza ki a tápkábelét az elektromos konnektorból!
- Porszívózás közben a sérülések elkerülése érdekében ne nyúljon az elektromos szívófej forgókeféi közé!
- Az ultraviola fényrel történő túlexponálás elkerülése érdekében, az emberek és háziállatok tartsák meg a minimum 30 cm távolságot a készüléktől! Soha ne nézzen bele a fénybe és ne közelítse azt meg semmilyen testrészével, ha a fény be van kapcsolva! Az UV fény a szem és a bőr égési sérülését okozhatja!
- Az UV-lámpa javítását vagy cseréjét csak szakképzett szakember végezheti el hivatalos szervizközpontban.
- **A készüléket csak beltéri használatra tervezték!**
- **A készüléket, a kábelét és a csatlakozót soha ne merítse vízbe (még részlegesen sem). Ügyeljen arra is, hogy ezek ne legyenek leöntve.**
- Bizonyos típusú felületek porszívózásakor statikus elektromosság keletkezhet. A statikus energia kisülése nem veszélyes az egészségre.
- Soha ne dugja be ujját vagy más tárgyat a porszívó belépő és kilépő nyílásaiba.
- A készülék biztonságtechnikája és helyes működése céljából csak eredeti és a gyártócég által jóváhagyott tartalékalkatrészeket használjon.

- A készüléket csak arra célra használja, amire szánva van, és ahogy a használati útmutatóban le van írva.
- Gyártó cég nem felel a készülék és tartozékai helytelen használatából eredő károkért és nem felelős a készülék a fenti biztonsági figyelmeztetések be nem tartása esetén.

A KÉSZÜLÉK HASZNÁLATA:

- A termék otthoni és hasonló (üzletekben, irodákban és más hasonló munkahelyeken, szállodákban, motelekben és más hasonló helyiségekben, „bed and breakfast“ típusú szállodákban) használatra szánt! Nem kereskedelmi használatra!
- **A készüléket nem szabad nedves, vizes helyeken, valamint tűzveszélyes és robbanás veszélyes helyeken** (kémia szerek, üzemanyagok, olajok, gázok, festékek, stb. tárolási helyek) **használni**.
- Neszívasson azzal vizet, folyadékot vagy agresszív folyékony anyagokat!
- A forgófejes szívófejet ne hagyja egy helyen túl hosszú ideig bekapcsolt állapotban működni! Megkárosodhat a porszívózott felületi rész!
- Ne porszívózzon nedves, vagy vizes padlóburkolatot, ne használja a porszívót külső térben! A készülékbe történő nedvesség bejutásakor, annak sérülése és üzemzavara léphet fel!
- Ne porszívózzon éles tárgyakat (pl. **üveget, cserépdarabokat**), forró, éghető, robbanásveszélyes anyagokat (pl. **hamut, égő cigarettavégeket, benzint, hígítókat, aeroszol gőzöket**), de kenőanyagokat (pl. **zsírokat, olajokat**) és maró hatású anyagokat (pl. **savakat, hígítókat**) sem!
- Ne használja a porszívót építési munkák közben / után, törmelék porszívózására, mint például **gipszkarton por, finom homok, cement, építési por, vakolat**, stb.
- **FIGYELEM:** Olyan készülék használata esetén, amely nem egyezik meg a használati utasítással sérülés veszély léphet fel!

A CSATLAKOZÓ KÁBEL:

- Ha a készülék csatlakozóvezetéke megsérül, akkor azt a gyártó cég, annak szervíz szakembere vagy hasonló minősítéssel rendelkező más személy cserélje ki.
- Mindig húzza ki a tápkábel dugóját az elektromos hálózathoz abban az esetben, ha a készüléket felügyelet nélkül hagyja, valamint összeszerelés, szétszerelés és tisztítás előtt is.
- Ne kapcsolja be a készüléket, ha annak csatlakozóvezetéke vagy villásdugója sérült, ha nem működik rendesen, ha az leesett és megsérült vagy ha vízbe esett.
- Ne húzza ki a tápkábel dugóját az elektromos konnektorból a tápkábelt, vagy porszívót fogva!
- A csatlakozóvezetéket nem szabad éles, vagy forró tárgyakkal, nyílt lánggal megromlítani, nem szabad azt vízbe meríteni sem éles peremeken át hajlítani.
- Ellenőrizze rendszeresen a készülék csatlakozóvezetékének állapotát.

ORIGINAL

eta
VÝROBCE

A porszívó üzemzavarmentes működése biztosítása érdekében a gyártó cég által javasolt tesztelt mikroszűrőket kell használni.

II. TERMÉKLEÍRÁS

A – porszívó

- A1 – a **ON/OFF** nyomógomb
- A2 - üzemmódbeállító gomb
- A3 - a működés és a beállított üzemmód fényjelzése
- A4 - forgókefe fedele
- A5 - levehető forgókefe
- A6 - UV fertőtlenítő lámpa
- A7 – tartófogantyú
- A8 – csatlakozó vezeték

B – portartó edény

- B1 – tartályzár gomb
- B2 – fedél
- B3 – textilszűrő
- B4 – szeparátor

III. A PORSZÍVÓ ELŐKÉSZÍTÉSE

Távolítsa el a csomagolóanyagokat, vegye ki a porszívót és tartozékait. Távolítsa el a készülékről minden esetleges tapadó fóliát, címkét vagy papírt.

A PORSZÍVÓ ÖSSZEÁLLÍTÁSA

A porszívó összeállításakor az 1. ábra alapján járjon el.

IV. A PORSZÍVÓ HASZNÁLATA

A porszívót kifejezetten matracok, ágyak, kanapék, kárpitozott bútorok stb. porszívózására tervezték. Ha puha, gyűrött, hajlékony vagy érzékenyebb felületeket (pl. takarókat, párnákat stb.) porszívózik, javasoljuk a forgó kefe kikapcsolása üzemmód használatát (lásd a **HASZNÁLAT** fejezetet).

Használat előtt először csatlakoztassa a porszívót a hálózathoz.

KEZELÉS

- a **A1** jelű nyomógomb
- a **A2** jelű nyomógomb

- a porszívó be- és kikapcsolása
- Váltás az üzemmódok között (3 üzemmód: UV fertőtlenítés + porszívózás + forgókefe / porszívózás + forgókefe / UV fertőtlenítés + porszívózás), a kiválasztott beállítást egy fényjelzés jelzi **A3**

Figyelem

A porszívó alján biztonsági érzékelőkkel van felszerelve, amelyek automatikusan kikapcsolják az UV fertőtlenítő fényt, ha a porszívózott felülettel való érintkezés megszakad.

V. A PORTARTÁLY ÉS A SZŪRŐK ELTÁVOLÍTÁSA

A PORTARTÁLY KIEMELÉSE

A portartó edény kivételekor Az **B** jelű ábra szerint járjon el. A szűrt szennyeződéseket az általános háztartási hulladékokkal együtt likvidálja (1. ábra). Az üres és kitisztított edényt helyezze fordított módon vissz a porszívóba.

A BEMENETI SZŰRŐ ELTÁVOLÍTÁSA

A szűrő eltávolításához kövesse az 1. ábrán látható eljárást. Ha új/tisztított szűrőt szeretne behelyezni a porszívóba, tegye az ellenkezőjét.

VI. TISZTÍTÁS ÉS KARBANTARTÁS

Figyelmeztetés

- A maximális szívóteljesítmény mindig tiszta szűrővel és üres portartállyal érhető el.
- A portartály minden egyes kiürítése után javasoljuk a szűrő tisztítását.
- A nagyon finom por porszívózásakor a szűrő pórusai eltömődhetnek. Ez csökkenti a levegő áteresztőképességét, és a szívóteljesítmény gyengül. Ezért ilyenkor a szűrőt akkor is meg kell tisztítani, ha a tartály még nem telt meg.

A porszívó felületét puha, nedves ruhadarabbal törölje le, ne használjon karcos és agresszív tisztítószeret!

Kivehető forgókefe (A5)

Távolítsa el a kefén megrekedt szennyeződések (különösen a szőrt, háziállatok szőrét stb.). A kefe a könnyebb tisztítás érdekében eltávolítható (1. ábra).

A portartó edény (B)

Öblítse ki a **B** tartályt és a **B3** textilszűrőt folyó víz alatt. Fújja ki alaposan a **B2** fedelet és a **B4** elválasztót, és szükség esetén törölje át nedves ruhával. Ismételt alkalmazásuk előtt hagyja valamennyit tökéletesen megszáradni.

Azoknak az alkatrészeknek a cseréjét, amelyeknél a készülék elektromos részeibe történő beavatkozás szükséges, csak szakszerviz végezheti!

A garanciával és a termékjavítással kapcsolatos információkat a www.eta.cz/servis-eu weboldalon találja.

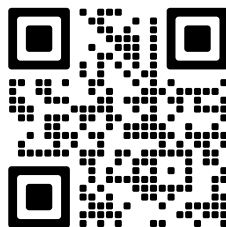

VII. ÖKOLÓGIA



Amennyiben annak méretei megengedik, minden darabon feltüntetésre kerülnek nyomtatásban a csomagoláshoz, alkatrészekhez és tartozékokhoz felhasznált anyagok, valamint az újrahasznosításukra vonatkozó információk. A feltüntetett szimbólumok a terméken vagy a kísérő dokumentáción azt jelentik, hogy a használt elektromos vagy elektronikus termékek nem semmisíthetők meg a háztartási hulladékkal együtt. A termék helyes megsemmisítése érdekében a használni már nem kívánt készüléket adja le az arra kijelölt gyűjtőtelepen, ahol bevételük térítésmentes. A termék előírászerű megsemmisítésével segíti megőrizni az értékes természeti forrásokat, valamint segít kiküszöbölni a hulladékok helytelen megsemmisítéséből esetlegesen eredő negatív környezeti és egészségügyi hatásokat. További részletes információkat a helyi önkormányzati hivatalban, vagy a legközelebbi hulladékgyűjtő telepen kérhet. A hulladékot helytelenül megsemmisítő felhasználóra a nemzeti jogszabályozással összhangban büntetés róható ki. Ha a készüléket végérvényesen ki akarja vonni a használatból, vágja el az erőtviteli kábelt, amivel végleg használhatatlanná teszi.

VIII. MŰSZAKI ADATOK

Feszültség (V)	a készülék típusának címkéjén látható
Teljesítményfelvétel (W)	a készülék típusának címkéjén látható
A készülék érintésvédelmi osztálya	II.
Tömeg cca (kg)	2,4
Termék méretei (cm):	360 x 285 x 220

Akusztikus zajszint szintje 78 dB(A) re 1pW

Teljesítményfelvétel kikapcsolt állapotban 0,00 W.

A technikai specifikációk és modell szerinti esetleges tartozékok változtatásának jogát a gyártó fenntartja!

Illusztratív képek.

A készüléken, annak csomagolásán vagy útmutatójában található figyelmeztetések és szimbólumok:

HOUSEHOLD USE ONLY

Kizárólag háztartási használatra alkalmas.

FIGYELEM:

- **A LÁMPA ERŐS UV FÉNYT BOCSÁT KI.**
- **NE NÉZZEN KÖZVETLENÜL AZ UV FÉNYBE, MERT KÁROSÍTHATJA A LÁTÁSÁT.**
- **GYERMEKEK ELŐL ELZÁRVA TARTANDÓ.**

A SZEMKÁROSODÁS ELKERÜLÉSE ÉRDEKÉBEN VISELJEN VÉDŐSZEMÜVEGET.

A KÉSZÜLÉK UV FÉNYT KIBOCSÁTÓ LÁMPÁT HASZNÁL, LÁSD A KÉSZÜLÉKEN TALÁLHATÓ CÍMKÉT.



TO AVOID DANGER OF SUFFOCATION, KEEP THIS PLASTIC BAG AWAY FROM BABIES AND CHILDREN. DO NOT USE THIS BAG IN CRIBS, BEDS, ARRIAGES OR PLAYPENS. THIS BAG IS NOT A TOY.



Fulladásveszély. Tartsa a PE zacskót gyermekektől elzárt helyen. A zacskó nem játékszer. Ne használja ezt a zacskót bölcsökben, kiságyakban, babakocsikban, vagy gyerek járókákban

DO NOT IMMERSE IN WATER OR OTHER LIQUIDS

Ne merítse vízbe vagy más folyadékba.



Nem szabad a háztartási hulladékkal együtt megsemmisíteni!



FIGYELMEZTETÉS



Olvassa el a használati utasítást

eta 5215

ROXY

INSTRUKCJA OBSŁUGI

Drogi Kliencie, dziękujemy za zakupienie naszego produktu. Prosimy o zachowanie niniejszej instrukcji wraz z paragonem i w miarę możliwości z opakowaniem i zawartością opakowania.

I. OSTRZEŻENIA DOTYCZĄCE BEZPIECZEŃSTWA



POSTANOWIENIA OGÓLNE:

- Wskazówki zawarte w instrukcji obsługi należy przekazać każdemu innemu użytkownikowi urządzenia.
- Sprawdzić, czy dane dotyczące napięcia podane na tabliczce odpowiadają napięciu w sieci elektrycznej. Wtyczkę przewodu zasilania należy podłączyć do prawidłowo uziemionego gniazdka!
- Z urządzenia mogą korzystać dzieci powyżej 8 roku życia oraz osoby z ograniczonymi zdolnościami fizycznymi lub umysłowymi, a także nieposiadające wiedzy lub doświadczenia w użytkowaniu tego typu urządzeń pod warunkiem, że będą one nadzorowane lub zostaną poinstruowane na temat bezpiecznego korzystania z tego urządzenia oraz zagrożeń wiążących się z jego używaniem. Dzieciom nie wolno bawić się z urządzeniem. Czyszczenie i konserwacja wykonywane przez użytkownika nie powinny być wykonywane przez dzieci, chyba że są one starsze niż 8 lat i pod nadzorem. Trzymać urządzenie i jego przewód z dala od dzieci poniżej 8 roku życia.
- Przed wymianą akcesoriów lub części dostępnych, które poruszają się podczas używania, przed montażem i demontażem, przed czyszczeniem lub konserwacją, jeżeli urządzenie jest pozostawione bez nadzoru lub po zakończeniu pracy, należy zawsze wyłączyć urządzenie i odłączyć od prądu wyciągając wtyczkę z gniazdka elektrycznego!
- Aby uniknąć obrażeń, nie należy wkładać rąk/palców do szczotki obrotowej.
- Aby nie doszło do nadmiernego narażenia na działania promieniowania ultrafioletowego, ludzie i zwierzęta domowe muszą się znajdować w odległości od źródła promieniowania UV min. 30 cm. Nigdy nie patrzeć bezpośrednio na światło UV ani nie zbliżać się do niego twarzą lub skórą, kiedy jest włączone. Promieniowanie UV może spowodować poparzenie oczu i skóry.
- Naprawa lub wymiana lampy UV może być wykonywana wyłącznie przez przeszkolonego technika w autoryzowanym centrum serwisowym.
- **Urządzenie jest przeznaczone tylko do użytku wewnątrz pomieszczeń.**
- **Urządzenia, przewodu ani wtyczki nigdy nie zanurzaj w wodzie (nawet częściowo). Należy również unikać ich zalania.**
- Podczas odkurzania niektórych rodzajów powierzchni mogą powstawać ładunki elektrostatyczne. Wyładowania elektrostatyczne nie są niebezpieczne dla zdrowia.
- Do otworów wejściowych i wyjściowych odkurzacza nie zasuwać palców ani żadnych przedmiotów.
- W celu zapewnienia bezpieczeństwa i prawidłowego funkcjonowania urządzenia, należy używać wyłącznie oryginalnych części zamiennych i akcesoriów zatwierdzonych przez producenta.

- Nigdy nie używaj urządzenia do innych celów niż tych, do których jest przeznaczone oraz w sposób opisany w niniejszej instrukcji.
- Producent nie odpowiada za szkody spowodowane przez nieprawidłowe używanie urządzenia i akcesoriów i nie jest odpowiedzialny za urządzenia w przypadku nieprzestrzegania wyżej wymienionych ostrzeżeń bezpieczeństwa.

UŻYWANIE URZĄDZENIA:

- Produkt przeznaczony jest do stosowania w gospodarstwach domowych i podobnych miejscach (sklepy, biura i podobne miejsca pracy, hotele, motele i inne środowiska mieszkalne, w firmach świadczących usługi noclegowe ze śniadaniem)! Nie jest przeznaczony do użytku komercyjnego!
- **Urządzenie nie może być używane w środowisku wilgotnym lub mokrym, w środowisku z niebezpieczeństwem pożaru lub wybuchu** (miejsca, gdzie są przechowywane chemikalia, paliwa, oleje, gazy, farby i inne substancje łatwopalne lub lotne).
- Nie odsysać wody, cieczy lub agresywnych płynów!
- Dyszy ze szczotką obrotową nie należy pozostawiać w jednym miejscu zbyt długo! Może to spowodować uszkodzenie odkurzonej powierzchni!
- Nie odkurzaj mokrej lub wilgotnej wykładziny, nie używaj odkurzacza na zewnątrz!
- Nie odkurzaj przedmiotów ostrych np. **odłamków szkła, stłuczek**, przedmiotów gorących, palnych, wybuchowych (np. **popiołu, palących się niedopałków papierosów, benzyny, rozpuszczalników a opary aerozoli**), ale ani smarów np. **łuszczczy, olejów**, środków żrących (np. **kwasów, rozpuszczalników**).
- Nie wolno używać odkurzacza do zbierania zanieczyszczeń wytwarzanych podczas prac budowlanych / po pracach budowlanych, takich jak **pył z płyt gipsowo – kartonowych, drobny piasek, cement, pył budowlany, części tynku** itp.
- **UWAGA:** Istnieje ryzyko poważnego urazu w przypadku nieprawidłowego użycia urządzenia (niezgodnie z instrukcją).

PRZEWÓD ZASILAJĄCY:

- Jeżeli kabel zasilający urządzenia jest uszkodzony, musi być wymieniony przez producenta, przez technika serwisowego lub osobę kwalifikowaną.
- Wyciągając wtyczkę z gniazdka zawsze odłączyć urządzenie od prądu, gdy jest pozostawione bez nadzoru, przed montażem, demontażem lub czyszczeniem.
- Nigdy nie należy używać urządzenia z uszkodzonym przewodem zasilającym lub wtyczką, jeśli nie działa prawidłowo, upadło na ziemię i zostało uszkodzone lub jeżeli spadło do wody.
- Nie należy wyciągnąć wtyczki z gniazdka elektrycznego, ciągnąc za przewód lub za odkurzacza.
- Dopilnuj, aby kabel zasilający nie został uszkodzony przez ostre lub gorące przedmioty i ogień. Nie powinien być zanurzany w wodzie lub załamywać się na ostrych krawędziach.
- Należy regularnie sprawdzać stan kabla zasilającego urządzenia.

ORIGINAL

eta
VÝROBCE

Aby odkurzacz pracował bez usterki należy koniecznie używać testowanych mikrofiltrów zalecanych przez producenta.

II. WYPOSAŻENIE I AKCESORIA ODKURZYCZY

A – odkurzacz

- A1 – przycisk **ON/OFF**
- A2 – przycisk ustawiania trybu pracy
- A3 – wskaźnik świetlny pracy i ustawionego trybu
- A4 – pokrywa szczotki obrotowej
- A5 – zdejmowana szczotka obrotowa
- A6 – lampa dezynfekująca UV
- A7 – uchwyt
- A8 – kabel zasilający

B – zbiornik na kurz

- B1 – przycisk blokady pojemnika
- B2 – pokrywa
- B3 – mikrofiltr tekstylny
- B4 – separator

III. PRZYGOTOWANIE ODKURZACZA

Usuń materiał pakowy, wyjmij odkurzacz i akcesoria.
Z urządzenia usuń wszystkie folie adhezyjne, naklejki lub papier.

MONTAŻ ODKURZACZE

Podczas montażu odkurzacza postępuj wg rysunku 1.

IV. ZASTOSOWANIE ODKURZACZA

Odkurzacz został specjalnie zaprojektowany do odkurzania materacy, łóżek, sof, mebli tapicerowanych itp. W przypadku odkurzania miękkich, pofałdowanych, giętkich lub bardziej delikatnych powierzchni (np. koców, poduszek itp.) zalecamy korzystanie z trybu wyłączonej szczotki obrotowej (patrz rozdział **OBSŁUGA**).

Przed użyciem należy najpierw podłączyć odkurzacz do zasilania.

STEROWANIE

- | | |
|--------------------|--|
| przycisk A1 | - włączenie/wyłączenie odkurzacza |
| przycisk A2 | - przełączanie pomiędzy trybami pracy (3 tryby pracy: dezynfekcja UV + odkurzanie + szczotka obrotowa / odkurzanie + szczotka obrotowa / dezynfekcja UV + odkurzanie), wybrane ustawienie sygnalizowane jest świetlnie A3 |

Uwaga

Odkurzacz jest wyposażony w czujniki bezpieczeństwa na spodzie, które automatycznie wyłączają światło dezynfekujące UV w przypadku przerwania kontaktu z odkurzaną powierzchnią.

V. WYJĘCIE POJEMNIKA NA KURZ I FILTRÓW

WYJĘCIE POJEMNIKA NA KURZ

Przy wyjęciu pojemnika na kurz **B** postępuj wg rys. 1. Odkurzone zabrudzenia usuń z odpadami z gospodarstwa domowego. Pusty i wyczyszczony pojemnik włożyć powrotem do odkurzacza.

USUWANIE FILTRA WEJŚCIOWEGO

Podczas wyjmowania filtra należy postępować zgodnie z rysunkiem 1. Odwróć procedurę, aby włożyć nowy/oczyszczony filtr do odkurzacza.

VI. CZYSZCZENIE I KONSERWACJA

Ostrzeżenie

- Maksymalna wydajność ssania jest zawsze osiągnięta przy czystym filtrze i pustym pojemniku na kurz.
- Zalecamy czyszczenie filtra po każdym opróżnieniu pojemnika na kurz.
- Podczas odkurzania bardzo drobnego pyłu pory filtra mogą się zatkać. Powoduje to zmniejszenie przepustowości powietrza i osłabienie siły ssania. Dlatego w takim przypadku konieczne jest czyszczenie filtra, nawet jeśli pojemnik nie jest jeszcze pełny.

Powierzchnię odkurzacza myj delikatną wilgotną szmatką, nie używaj szorstkich i agresywnych środków czyszczących!

Zdejmowana szczotka obrotowa (A5)

Usuwać zabrudzenia (zwłaszcza włosy, sierść zwierząt itp.), które utknęły na szczotce. Szczotkę można wyjąć w celu łatwiejszego czyszczenia (rys. 1).

Pojemnik na kurz (B)

Przepłukać pojemnik **B** i filtr tekstylny **B3** pod bieżącą wodą. Dokładnie przedmuchać pokrywę **B2** i separator **B4**, a w razie potrzeby przetrzeć wilgotną szmatką. Przed ponownym użyciem pozostawić do dokładnego wyschnięcia.

Wymiana elementów, które wymagają ingerencji do części elektrycznej urządzenia może wykonać wyłącznie specjalistyczny serwis!

Nie przestrzeganie wskazówek producenta powoduje utratę prawa do napraw!

Informacje dotyczące reklamacji i napraw produktów można znaleźć na stronie www.eta.cz/servis-eu.

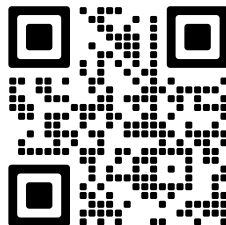

VII. EKOLOGIA



Jeżeli tylko pozwoliły na to rozmiary, na wszystkich elementach wydrukowano znaki materiałów zastosowanych do produkcji opakowań, komponentów i wyposażenia, jak również ich przetwórstwa wtórnego. Symbole umieszczone na produktach lub w załączonej dokumentacji oznaczają, że zastosowanych elementów elektrycznych lub elektronicznych nie można poddawać utylizacji wraz z odpadem komunalnym. Produkt należy przynieść do specjalnych punktów zbiorczych, w których będą przyjęte bez opłaty. Dzięki poprawnej utylizacji pomogą Państwo zachować cenne źródła i pomogą w profilaktyce ewentualnych negatywnych wpływów na środowisko naturalne i zdrowie ludzkie, na co mogłaby mieć negatywne wpływy niepoprawna utylizacja odpadu. W celu uzyskania następných szczegółowych informacji dotyczących utylizacji należy zwrócić się do najbliższego urzędu lub punktu zbiorczego. Niewłaściwy sposób utylizacji urządzenia może podlegać karze – zgodnie z przepisami krajowymi i międzynarodowymi.

W celu całkowitego wycofania urządzenia z użytkowania zaleca się odłączyć przewód zasilania od sieci elektrycznej, przez ucięcie przewodu. Dzięki czemu użytkowanie urządzenia nie będzie następnie możliwe.

VIII. DANE TECHNICZNE

Napięcie (V)	podano na tabliczce znamionowej urządzenia
Pobór mocy (W)	podano na tabliczce znamionowej urządzenia
Klasa izolacyjna	II.
Masa (kg) ok	2,4
Wymiary produktu (cm)	360 x 285 x 220

Poziom hałasu 78 dB(A) re 1pW

Pobór mocy gdy sprzęt jest wyłączony wynosi 0,00 W.

Zmiana specyfikacji technicznych i akcesoriów w zależności od modelu produktu jest zastrzeżona przez producenta.

Zdjęcia służą wyłącznie jako ilustracja.

Ostrzeżenia i symbole stosowane na urządzeniu, opakowaniu lub w instrukcji

HOUSEHOLD USE ONLY

Tylko do zastosowania w gospodarstwie domowym

OSTRZEŻENIE:

- **LAMPA EMITUJE SILNE ŚWIATŁO UV.**
- **NIE NALEŻY PATRZEĆ BEZPOŚREDNIO W ŚWIATŁO UV, PONIEWAŻ MOŻE ONO USZKODZIĆ WZROK.**
- **PRZECHOWYWAĆ POZA ZASIĘGIEM DZIECI.**

ABY UNIKNĄĆ USZKODZENIA OCZU, NALEŻY NOSIĆ OKULARY OCHRONNE.

URZĄDZENIE WYKORZYSTUJE LAMPĘ WYTWARZAJĄCĄ ŚWIATŁO UV, PATRZ ETYKIETA NA URZĄDZENIU.



TO AVOID DANGER OF SUFFOCATION, KEEP THIS PLASTIC BAG AWAY FROM BABIES AND CHILDREN. DO NOT USE THIS BAG IN CRIBS, BEDS, ARRIAGES OR PLAYPENS. THIS BAG IS NOT A TOY.



Niebezpieczeństwo uduszenia. Tego worka nie należy używać w kołyskach, łóżeczkach, wózkach lub kojach dziecięcych. Torebkę z PE położyć w miejscu będącym poza zasięgiem dzieci. Torebka nie służy do zabawy!

DO NOT IMMERSE IN WATER OR OTHER LIQUIDS

Nie zanurzać do wody lub innych cieczy



Nie wolno go wyrzucać wraz z odpadami komunalnymi



Ostrzeżenie



Zapoznaj się z instrukcją obsługi

eta 5215

ROXY

BEDIENUNGSANLEITUNG

Sehr geehrter Kunde, wir danken Ihnen für den Kauf unseres Produkts. Bitte lesen Sie vor Inbetriebnahme dieses Geräts sehr aufmerksam die Bedienungsanleitung und bewahren Sie diese Anleitung gemeinsam mit dem Kassenbeleg und nach Möglichkeit auch mit der Verpackung gut auf.

I. SICHERHEITSHINWEISE**ALLGEMEINE HINWEISE:**

- Betrachten Sie die Instruktionen der Anleitung als Bestandteil des Geräts und geben Sie sie jedwedem weiteren Benutzer des Geräts weiter.
- Überprüfen Sie, ob die Angabe auf dem Typenschild der Spannung in Ihrer elektrischen Steckdose entspricht. Der Stecker der Anschlussleitung ist nur an die Steckdose der elektrischen Installation anzuschließen, die den entsprechenden Normen entspricht.
- Dieses Gerät kann von Kindern ab dem Alter von 8 Jahren und von Menschen mit verminderten körperlichen, sensorischen oder geistigen Fähigkeiten oder mit Mangel an Erfahrung und Wissen bedient werden, sofern sie während der Gerätebenutzung beaufsichtigt werden oder unterwiesen wurden, wie das Gerät in einer sicheren Weise zu nutzen ist und wenn sie die möglichen Gefahren verstehen. Kinder dürfen nicht mit dem Gerät spielen. Die Reinigung und Wartung des Gerätes dürfen von unbeaufsichtigten Kindern unter 8 Jahren nicht durchgeführt werden. Die Kinder unter 8 Jahre von dem Gerät und seiner Anschlussleitung fernhalten.
- Vor dem Austausch des Zubehörs oder der zugänglichen Teile, vor Montage und Demontage, vor Reinigung oder Wartung ist das Gerät auszuschalten und vom el. Netz durch Ausziehen des Steckers der Anschlussleitung aus der el. Steckdose zu trennen!
- Um Verletzungen zu vermeiden, legen Sie Ihre Hände/Finger nicht in die rotierende Bürste.
- Um eine Überbelichtung mit ultraviolettem Licht zu vermeiden, müssen Menschen und Haustiere mind. 30 cm von UV-Quelle entfernt sein. Schauen Sie niemals direkt in das UV-Licht und nähern Sie sich beim Einschalten weder Ihrem Gesicht noch Ihrer Haut. UV-Licht kann Verbrennungen an Augen und Haut verursachen.
- Die Reparatur oder der Austausch der UV-Lampe darf nur von einem geschulten Techniker in einem autorisierten Servicecenter durchgeführt werden.
- **Das Gerät ist nur zum Gebrauch in den Innenräumen bestimmt.**
- **Das Gerät darf man nicht in Gang unbeaufsichtigt lassen!**
- **Tauchen Sie das Gerät, das Kabel oder den Stecker niemals in Wasser (auch nicht teilweise). Vermeiden Sie generell, dass die genannten Teile mit Wasser in Berührung kommen.**

- Wenn das Gerät bei niedrigeren Temperaturen gelagert wird, ist dieses zuerst zu akklimatisieren.
- Beim Staubsaugen bestimmter Oberflächen kann statische Elektrizität entstehen. Keine Entladung statischer Energie könnte gesundheitsgefährdend resultieren.
- In die Eintritts- sowie Austrittsöffnungen des Staubsaugers Finger sowie andere Gegenstände nicht hineinschieben. Wenn es zur Verstopfung der Öffnungen/ Bestandteile zum Luftdurchgang kommt (z.B. Schlauch), ist der Staubsauger auszuschalten und die Verstopfungsursache ist vollkommen zu beseitigen.
- Um Sicherheit und richtige Gerätefunktion sicherzustellen, benutzen Sie nur Originalersatzteile und durch Hersteller zugelassenes Zubehör.
- Dieses Gerät einschl. seines Zubehörs verwenden Sie nur bestimmungsgemäß, wie in dieser Anleitung beschrieben ist. Das Gerät zu keinem anderen Zweck verwenden. – Eventuelle Texte in der Fremdsprache und auf der Verpackung oder dem Produkt angeführte Abbildungen sind am Ende dieser Sprachversion übersetzt und erklärt.
- Der Hersteller haftet nicht für die durch einen nicht bestimmungsgemäßen Umgang mit Gerät und Zubehör verursachten Schäden und haftet auch nicht aus der Garantie für das Gerät im Falle der Nichteinhaltung der oben genannten Sicherheitshinweise. Für einen nicht bestimmungsgemäßen Gebrauch des Gerätes hält man unter anderem die Nichtbeachtung des regelmäßigen Austausches oder der Wartung von allen Filtern laut den Anweisungen im Kapitel IV., V., VI. sowie die Benutzung von Nichtoriginalteilen, infolge deren Eigenschaften es zur Störung oder Beschädigung des Staubsaugers gekommen ist.

GEBRAUCH DES GERÄTES:

- Das jeweilige Gerät ist nur zum Haushaltsgebrauch und zu den ähnlichen Zwecken (Geschäfte, Büros und ähnliche Arbeitsplätze, in Hotels, Motels und anderen Wohnobjekten, in den B&B sicherstellenden Unternehmen) bestimmt! Es ist nicht zum kommerziellen Gebrauch bestimmt!.
- Beim Umgang mit dem Gerät vermeiden Sie Kontakt (z.B. freihängendes Kleid, Finger, Schmuck, Armband usw.) mit der rotierenden Bürste.
- Das Gerät darf nicht in einer feuchten oder nassen Umgebung und in einer Umgebung mit Brand- oder Explosionsgefahr benutzt werden (Räume, wo Chemikalien, Brennstoffe, Öle, Gase, Farben und weitere brennbare, bzw. flüchtige Stoffe gelagert werden).
- Das Gerät ist nicht zum Saugen solcher Stoffe geeignet, die gesundheitsschädlich sein können.
- Saugen Sie nicht Wasser, Flüssigkeiten sowie aggressive Flüssigkeiten!
- Lassen Sie die rotierende Bürstendüse nicht zu lange an einer Stelle eingeschaltet! Dies könnte die zu saugende Oberfläche beschädigen!
- Saugen Sie nicht die scharfen Gegenstände (z.B. Glas, Scherben), heiße, brennbare, explosionsfähige Gegenstände (z.B. Asche, brennende Zigarettenrückstände, Benzin, Verdünnungsmittel und Aerosoldämpfe), sowie Schmiermittel (z.B. Fette, Öle), ätzende Mittel (z.B. Säuren, Lösungsmittel). Mit dem Saugen von diesen Gegenständen kann es zur Beschädigung der Filter, bzw. des Staubsaugers kommen.
- Den Staubsauger zum Saugen vom Schmutz nicht benutzen, der bei/nach Bauleistungen entsteht, wie z.B. Gipskartonstaub, Feinsand, Zement, Baustaub, Putzreste usw. Bei der Durchdringung von diesem Schmutz / lockeren Baustoffen / lockeren Baumaterialien in Aggregat entsteht Gefahr seiner Beschädigung und Außerbetriebsetzung.
- **WARNUNG:** Bei einer nicht bestimmungsgemäßen Benutzung des Gerätes besteht Verletzungsgefahr.

ANSCHLUSSLEITUNG:

- Wenn die Anschlussleitung dieses Gerätes beschädigt ist, muss sie durch den Hersteller, seinen Servicetechniker oder ähnlich qualifizierte Person ersetzt werden, um Entstehung einer gefährlichen Situation zu vermeiden.

- Trennen Sie immer das Gerät von der Stromversorgung durch Ausziehen des Steckers aus der Steckdose, wenn Sie dieses unbeaufsichtigt lassen und vor Montage, Demontage oder Reinigung.
- Das Gerät nie benutzen, wenn es die beschädigte Anschlussleitung oder Stecker aufweist, wenn es nicht richtig arbeitet, auf den Boden gefallen ist und beschädigt ist, ins Wasser gefallen ist. In solchen Fällen ist das Gerät in einen Fachservice zur Überprüfung seiner Sicherheit und der richtigen Funktion zu holen.
- Anschlussleitung. Wickeln Sie die Leitung nicht mit Gewalt hinter die rote Markierung ab!
- Ziehen Sie den Stecker der Anschlussleitung aus der el. Steckdose nicht durch Ziehen an der Anschlussleitung sowie Staubsauger aus.
- Die Anschlussleitung darf nicht durch scharfkantige oder heiße Gegenstände, offenes Feuer beschädigt werden, diese darf nicht ins Wasser eingetaucht sowie über die Kanten gebogen werden.
- Im Bedarfsfalle der Verwendung eines Verlängerungskabels darf dieses nicht beschädigt sein und muss den geltenden Normen entsprechen.
- Überprüfen Sie regelmäßig den Stand der Anschlussleitung des Gerätes.

ORIGINAL

eta

VÝROBCE

Für einen störungsfreien Betrieb des Staubsaugers ist es notwendig die getesteten, durch den Hersteller empfohlenen Filter zu verwenden.

II. AUSSTATTUNG UND ZUBEHÖR DES GERÄTES

A – Staubsauger

- A1 – Taste EIN/AUS
- A2 – Modus-Einstelltaste
- A3 – Lichtsignalisierung des Betriebs- und Einstellmodus
- A4 – Rotationsbürstenabdeckung
- A5 – Abnehmbare Rotationsbürste
- A6 – Desinfizierendes UV-Licht
- A7 – Halter
- A8 – Anschlussleitung

B – Filterbox

- B1 – Behälterverriegelungsknopf
- B2 – Deckel
- B3 – Textil-Filter
- B4 – Separator

III. VORBEREITUNG DES GERÄTES

Beseitigen Sie sämtliches Verpackungsmaterial, nehmen Sie Staubsauger und Zubehör heraus. Beseitigen Sie aus dem Gerät alle eventuellen Adhäsionsfolien, Etiketten oder Papier.

ZUSAMMENBAUEN DES STAUBSAUGERS

Beim Zusammenbauen befolgen Sie die Abb. 1.

IV. GEBRAUCH DES STAUBSAUGERS

Der Staubsauger ist speziell zum Staubsaugen von Matratzen, Betten, Sofas, Polstermöbeln, usw. konzipiert. Wenn Sie weiche, zerknitterte, biegsame oder empfindlichere Oberflächen (z. B. Decken, Kissen, usw.) saugen möchten, empfehlen wir Ihnen, dass Sie den Modus mit der Rotationsbürste ausschalten (siehe Abschnitt **BEDIENUNG**).

Schließen Sie den Staubsauger vor dem Gebrauch zunächst an das Stromnetz an.

BEDIENUNG

- | | |
|-----------------|---|
| Taste A1 | - Einschaltung/Ausschaltung des Staubsaugers |
| Taste A2 | - Umschalten zwischen den Betriebsarten (3 Betriebsarten: UV-Desinfektion + Staubsaugen + Rotationsbürste / Staubsaugen + Rotationsbürste / UV-Desinfektion + Staubsaugen), die gewählte Einstellung wird durch die Lichtsignalisierung A3 angezeigt |

Hinweis

Der Staubsauger ist mit Sicherheitssensoren an der Unterseite ausgestattet, die das UV-Desinfektionslicht bei einer Unterbrechung des Kontakts mit der gesaugten Oberfläche automatisch abschalten.

V. ENTNAHME VON FILTERBOX UND FILTERN

DEMONTAGE DES STAUBBEHÄLTERS

Bei der Herausnahme der Filterbox **B** verfahren Sie laut Abb. 1. Der gesaugte Schmutz ist mit dem Hausmüll zu entsorgen. Die leere und gereinigte Box legen Sie in umgekehrter Reihenfolge zurück in den Bodenstaubsauger ein.

AUSBAU DES EINGANGSFILTERS

Um den Filter zu entfernen, gehen Sie wie in Abb. 1 beschrieben vor. Setzen Sie den neuen/ gereinigten Filter in umgekehrter Richtung in den Staubsauger ein.

VI. REINIGUNG UND INSTANDHALTUNG

VORSICHT

- Die maximale Saugwirkung wird immer mit einem sauberen Filter und einem leeren Staubbehälter erreicht.
- Wir empfehlen, den Filter nach jeder Entleerung des Staubbehälters zu reinigen.
- Beim Saugen von sehr feinem Staub können die Poren des Filters verstopfen. Dadurch verringert sich die Luftdurchlässigkeit und die Saugkraft lässt nach. Daher ist es in solchen Fall notwendig, den Filter zu reinigen, auch wenn der Behälter noch nicht voll ist.

Behandeln Sie die Oberfläche des Staubsaugers mit einem weichen, feuchten Tuch. Scheuerpulver und aggressive Reinigungsmittel nicht verwenden!

Abnehmbare Rotationsbürste (A5)

Entfernen Sie Schmutz (insbesondere Haare, Tierhaare, usw.), der sich an der Bürste festgesetzt hat. Zur einfacheren Reinigung können Sie die Bürste abnehmen (Abb. 1).

Staubbeutel (B)

Spülen Sie Behälter **B** und Gewebefilter **B3** unter fließendem Wasser ab. Deckel **B2** und Separator **B4** gründlich ausblasen und ggf. mit einem feuchten Tuch abwischen. Lassen Sie alles gründlich trocknen, bevor Sie es erneut verwenden.

Wartungsarbeiten mit umfangreicheren Charakter bzw. Arbeiten, die einen Eingriff in das Geräteinnere erfordern, muss ein Fachservice ausführen!

Informationen zu Produktreklamationen und Reparaturen finden Sie unter www.eta.cz/servis-eu.

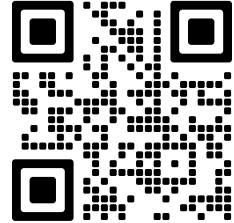
**VII. UMWELTSCHUTZ**

Sofern es die Maße zuließen, sind alle Teile des Gerätes, die Verpackung, Komponenten und das Zubehör mit dem verwendeten Material für deren Recycling gekennzeichnet. Die am Produkt oder in der Begleitdokumentation aufgeführten Symbole bedeuten, dass die verwendeten elektrischen bzw. elektronischen Produkte nicht zusammen mit dem kommunalen Abfall entsorgt werden dürfen. Geben Sie diese zum Zweck deren richtigen Entsorgung in dafür bestimmten Wertstoffsammelstellen ab, wo sie kostenlos entgegengenommen werden. Durch eine richtige Entsorgung dieser Produkte tragen Sie dazu bei wertvolle Rohstoffe zu erhalten und vorbeugend negative Auswirkungen auf die Umwelt und menschliche Gesundheit zu vermeiden, was die Folgen einer falschen Entsorgung von Abfällen sein könnten. Fordern Sie weitere Einzelheiten von Ihrer örtlichen Behörde bzw. von der nächstliegenden Wertstoff-sammel-stelle an. Bei einer falschen Entsorgung dieser Art von Abfall können im Einklang mit den nationalen Vorschriften Geldstrafen verhängt werden. Falls das Gerät definitiv außer Betrieb genommen werden soll, wird empfohlen die Anschlussleitung des Gerätes nach der Trennung vom Stromnetz abzuschneiden, das Gerät wird somit unbrauchbar.

VIII. TECHNISCHE DATEN

Spannung (V)	auf dem Typenschild des Produkts angeführt
Anschlusswert (W)	auf dem Typenschild des Produkts angeführt
Schutzklasse des Geräts	II.
Gewicht (kg)	ca. 2,4
Abmessungen (ca. LängexTiefexHöhe), (cm)	360 x 285 x 220

Leistungsaufnahme wenn ausgeschaltet 0,00 W.

Schallleistungspegel 78 dB(A) re 1pW

Änderungen im Sinne des technischen Fortschrittes behalten wir uns vor.

Die aufgeführten Abbildungen dienen nur zur Illustration.

Auf dem gerät, den verpackungen oder in der anleitung verwendete hinweise und symbole.

HOUSEHOLD USE ONLY

Nur für den Hausgebrauch bestimmt

HINWEIS:

- **DIE LAMPE STRAHLT STARKES UV-LICHT AUS.**
- **SCHAUEN SIE NICHT DIREKT IN DAS UV-LICHT, ES KÖNNTE IHREN AUGEN SCHADEN.**
- **BEWAHREN SIE DIE LAMPE AUSSERHALB DER REICHWEITE VON KINDERN AUF.**

TRAGEN SIE EINE SCHUTZBRILLE, UM IHREN AUGEN NICHT ZU SCHADEN.

DAS GERÄT VERWENDET EINE LAMPE, DIE UV-LICHT ERZEUGT. SIEHE ETIKETT AUF DEM GERÄT.



TO AVOID DANGER OF SUFFOCATION, KEEP THIS PLASTIC BAG AWAY FROM BABIES AND CHILDREN. DO NOT USE THIS BAG IN CRIBS, BEDS, ARRANGES OR PLAYPENS. THIS BAG IS NOT A TOY.



Erstickungsgefahr. Verwenden Sie diesen Beutel nicht in Wiegen, Kinderbetten, Kinderwagen oder Kindergittern. Legen Sie den PE-Beutel außerhalb der Reichweite von Kindern ab. Der Beutel ist kein Spielzeug.

DO NOT IMMERSE IN WATER OR OTHER LIQUIDS

Nicht ins Wasser oder andere Flüssigkeiten tauchen..



Es darf nicht mit dem Siedlungsabfall entsorgt werden



VORSICHT



Lesen Sie die Bedienungsanleitung

Hersteller/ Inverkehrbringer: ETA a.s., Křižíkova 148/34, Karlín, 186 00 Praha 8 CZECH REPUBLIK.

Service: Omega electric GmbH, Servicezentrale, Industriering 2, D- 04626 Schmölln.

Bei Fragen zu Reparaturen und Bestellung von Ersatzteilen wenden Sie sich bitte an deutsche Servicezentrale:

Tel.: 034491/58860, Fax: 034491/5886189 Email: info@eta-hausgeraete.de

eta

© DATE 22/04/2024

e.č. 17/2024

**Výrobce / Výrobca / Producer /
Gyártó / Producent / Hersteller:**

ETA a. s., náměstí Práce 2523, 760 01 Zlín, CZ
info@eta.cz

