

Espresso • NÁVOD K OBSLUZE	<b>CZ</b>	4-21
Espresso • NÁVOD NA OBSLUHU	<b>SK</b>	22-38
Espresso • USER MANUAL	<b>EN</b>	39-56
Espresso • HASZNÁLATI ÚTMUTATÓ	<b>HU</b>	57-74
Espresso • INSTRUKCJA OBSŁUGI	<b>PL</b>	75-92
Kaffeevollautomat • BEDIENUNGSANLEITUNG	<b>DE</b>	93-111

# ACORTO

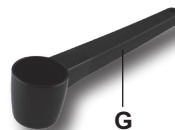

1

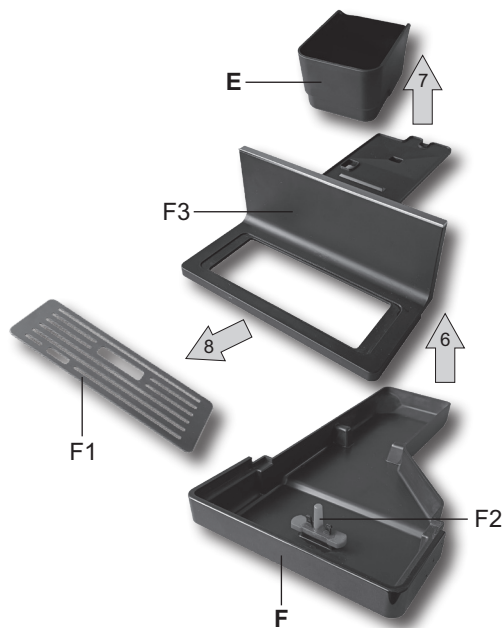
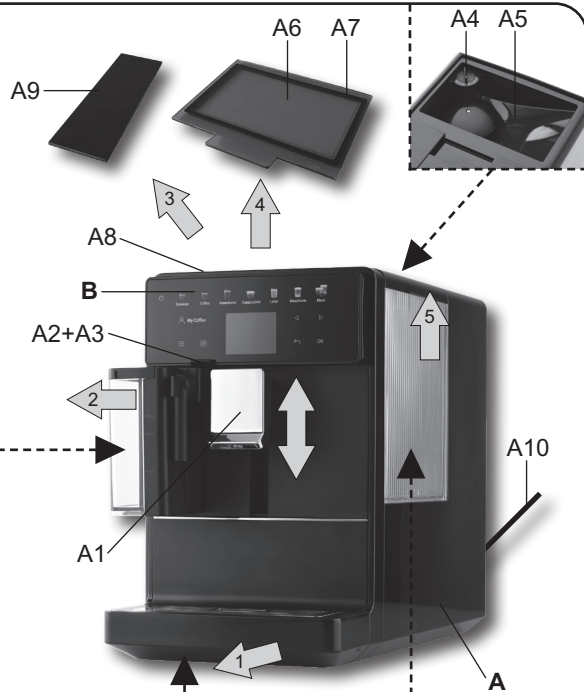
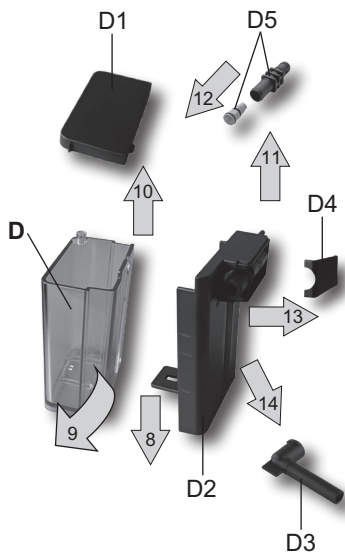

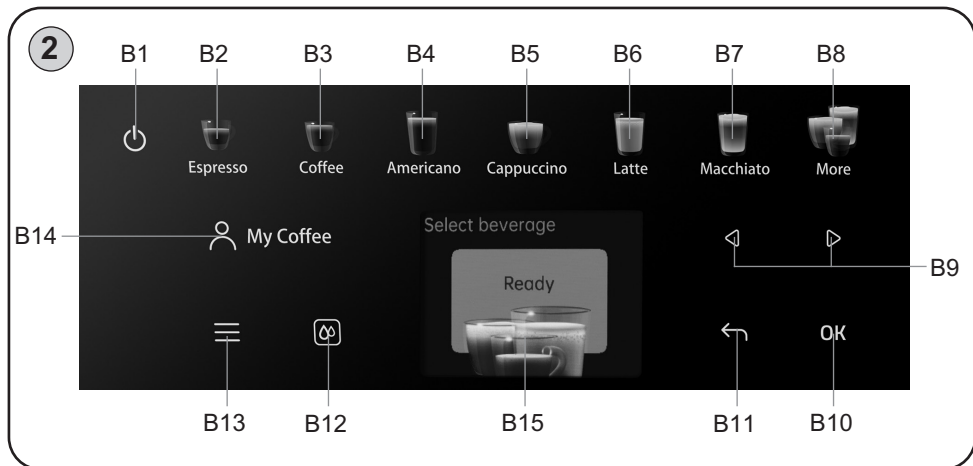

Obrázky jsou pouze ilustrační / Obrázky sú len ilustračné / Product images are for illustrative purposes only / Illusztratív képek / Zdjęcia służą wyłącznie jako ilustracja / Die aufgeführten Abbildungen dienen nur zur Illustration.

## NÁVOD K OBSLUZE

Vážený zákazníku, děkujeme Vám za zakoupení našeho produktu. Tento návod spolu s pokladním dokladem a podle možností i s obalem a vnitřním obsahem obalu dobře uschovejte.

## I. BEZPEČNOSTNÍ UPOZORNĚNÍ



## OBEČNÁ USTANOVENÍ:

- Před prvním uvedením do provozu si pečlivě přečtěte návod k obsluze, prohlédněte vyobrazení a návod si uschovejte pro budoucí použití. Instrukce v návodu považujte za součást spotřebiče a postupte je jakémukoliv dalšímu uživateli spotřebiče.
- Zkontrolujte, zda údaj na typovém štítku odpovídá napětí ve Vaší elektrické zásuvce. Vidlici napájecího přívodu je nutné připojit pouze do zásuvky elektrické instalace, která odpovídá příslušným normám.
- Tento spotřebič mohou používat děti ve věku 8 let a starší, pokud jsou pod dozorem nebo byly poučeny o používání spotřebiče bezpečným způsobem a rozumí případným nebezpečím. Čištění a údržbu prováděnou uživatelem nesmějí provádět děti, pokud nejsou starší 8 let a pod dozorem. Udržujte spotřebič a jeho přívod mimo dosah dětí mladších 8 let.
- Spotřebič mohou používat osoby se sníženými fyzickými, smyslovými či mentálními schopnostmi nebo nedostatkem zkušeností a znalostí, pokud jsou pod dozorem nebo byly poučeny o používání spotřebiče bezpečným způsobem a rozumí případným nebezpečím.
- Děti si se spotřebičem nesmějí hrát.
- Před výměnou příslušenství nebo přístupných částí, které se při používání pohybují, před montáží a demontáží, před plněním nádržky na vodu, před vysypáním kávové sedliny, před čištěním nebo údržbou, před přemístěním, pokud ho necháváte bez dozoru nebo po ukončení práce, spotřebič vypněte a odpojte od el. sítě vytažením vidlice napájecího přívodu z el. zásuvky!
- Před odnímáním přístupných částí, před údržbou a manipulací nechejte spotřebič a všechny jeho části nejprve vychladnout.
- **POZOR:** Spotřebič není určen pro činnost prostřednictvím vnějšího časového spínače, dálkového ovládání nebo jakékoli jiné součásti, která spíná spotřebič automaticky, protože existuje nebezpečí vzniku požáru, pokud by byl spotřebič zakryt nebo nesprávně umístěn v okamžiku uvedené spotřebiče do činnosti.

- **UPOZORNĚNÍ** – Některé části tohoto výrobku se mohou stát velmi horkými a způsobit popálení. Spotřebič produkuje během provozu **horkou vodu a horkou páru** pod tlakem. Povrch topného článku obsahuje po použití zbytkové teplo. Zvláštní pozornost musí být věnována přítomnosti dětí a hendikepovaných lidí.
- **Spotřebič podstavec, jeho kabel ani zástrčku nikdy neponořujte do vody (ani částečně). Zároveň zabraňte jejich políti.**
- Z hygienických důvodů nádržku na mléko vyčistěte propláchnutím po každém použití. Po jejím vychladnutí nádržku na mléko odejměte a rozeberte a poté proveďte kompletní údržbu všech částí.
- Je-li spotřebič v činnosti, zabraňte v kontaktu s ním domácím zvířatům, rostlinám a hmyzu.
- **Vidlici napájecího přívodu nezasunujte do el. zásuvky a nevytahujte z el. zásuvky mokřýma rukama a taháním za napájecí přívod!**
- Při manipulaci postupujte tak, aby nedošlo k poranění (např. **vroucí vodou, párou**).
- Spotřebič nepřeházejte pokud je v nádržce voda! Hrozí rozlití vody do vnitřních součástí.
- Spotřebič připojený k el. síti nenechávejte bez dozoru a kontrolujte ho po celou dobu přípravy espressa!
- Spotřebič používejte pouze, pokud jsou všechny jeho části řádně uchyceny.
- Spotřebič a jeho příslušenství pravidelně čistěte! Postupujte dle kap. **IV. ÚDRŽBA**.
- Spotřebič přenášejte pouze uchopením za vnější plášť.
- Spotřebiči ponechte ze všech stran alespoň 15 cm volný prostor pro zajištění řádné cirkulace vzduchu. Kávovar nesmí být umístěn ve skříňce, pokud se používá.
- Kryt **D4** a odnímatelná zadní část **D2** nádržky na mléko **D** obsahují vsazené magnety.
- Pokud by se nějaký z nich uvolnil, uchovávejte je mimo dosah dětí a nesvéprávných osob. Pokud by došlo ke spolknutí či vdechnutí magnetů, okamžitě vyhledejte lékařskou pomoc.
- Karty s magnetickým proužkem, magnetická paměťová média a jiné přístroje, které by mohly být ovlivněny magnetickým polem, držte v bezpečné vzdálenosti od spotřebiče (především od částí **D2** a **D4**).
- Nevystavujte spotřebič teplotě nižší 4 °C, zamrznutí zbytkové vody ve vnitřních součástech by mohlo zapříčinit poškození spotřebiče.
- Na spotřebič (především na jeho vrchní část) nepokládejte žádné předměty, ani hrníčky.
- Tento spotřebič včetně jeho příslušenství používejte pouze pro účel, pro který je určen tak, jak je popsáno v tomto návodu. Spotřebič nikdy nepoužívejte pro žádný jiný účel.
- Případné texty v cizím jazyce a obrázky uvedené na obalech, nebo výrobku, jsou přeloženy a vysvětleny na konci této jazykové mutace.
- **VAROVÁNÍ:** Při nesprávném používání přístroje, které není v souladu s návodem k obsluze, existuje riziko poranění.
- Výrobce neručí za škody způsobené nesprávným používáním spotřebiče (např. **popálení, opaření, požár**) a není odpovědný za spotřebič v případě nedodržení výše uvedených bezpečnostních upozornění.

## POUŽÍVÁNÍ SPOTŘEBIČE:

- Spotřebič je určen pouze pro použití v domácnostech a pro podobné účely (v obchodech, kancelářích a podobných pracovištích, hosty v hotelích, motelech a jiných obytných prostředích, v podnicích zajišťujících nocleh se snídaní, v zemědělství)! Není určen pro komerční použití!
- Kávovar nesmí být při používání umístěn ve skříňce.

- Pokud nebudete spotřebič delší dobu používat, nenechávejte v nádržce vodu! Pokud je vaše frekvence přípravy kávy nízká, pravidelně obměňujte vodu, aby byla vždy čerstvá (nejlépe každý den).
- Mlýnek používejte výhradně k mletí kávových zrn, nepoužívejte jej k mletí jiných surovin, ani k mletí karamelizované nebo cukrem obalené zrnkové kávy, nezpracované kávy (zelené, nepražené zrnkové), směsi ani k opětovnému mletí mleté kávy.
- **Nastavení hrubosti mletí provádějte výhradně tehdy, pokud je mlýnek aktivní (mele kávu).**
- Vždy používejte pouze chladnou (vlažnou) čistou vodu! Nikdy nepoužívejte horkou vodu nebo jiné tekutiny – mohly by způsobit poškození spotřebiče.
- Funkci horké vody nepoužívejte v jednom časovém úseku déle než po vyčerpání jednoho zásobníku vody.
- Spotřebič pravidelně odvápnujte! O nutnosti odvápnění vás kávovar bude informovat prostřednictvím displeje **B15** (viz kapitola **IV. ÚDRŽBA**).
- Zásobník na zrnkovou kávu po naplnění a nastavení hrubosti mletí vždy řádně uzavřete! Dbejte na to, aby se do jeho prostoru nedostaly cizí předměty, nebo vlasy.
- Spotřebič používejte pouze v pracovní poloze na rovných a stabilních místech, kde nehrozí jeho převrnutí a v dostatečné vzdálenosti od tepelných zdrojů (např. **kamna, sporák, vařič, trouba, gril**), hořlavých předmětů (např. **záclony, závěsy atd.**) a vlhkých povrchů (např. **dřezy, umyvadla atd.**).
- Nepokládejte spotřebič v blízkosti předmětů nebo pod předměty, které se mohou poškodit párou, například stěny, kuchyňské skřínky, přiborníky, obrazy, záclony unikající pára by je mohla poškodit.
- Nepoužívejte spotřebič v prostředí nasyceném výbušnými nebo hořlavými parami.
- Před zapnutím spotřebiče se ujistěte, že hladina vody v nádržce nepřesahuje značku **MAX**.

#### NAPÁJECÍ KABEL:

- Jestliže je napájecí přívod spotřebiče poškozen, musí být nahrazen výrobcem, jeho servisním technikem nebo podobně kvalifikovanou osobou, aby se tak zabránilo vzniku nebezpečné situace.
- Nikdy spotřebič nepoužívejte, pokud má poškozený napájecí kabel nebo vidlici, pokud nepracuje správně, upadl na zem a poškodil se nebo spadl do vody. V takových případech zanechte spotřebič do odborného servisu k prověření jeho bezpečnosti a správné funkce.
- Pravidelně kontrolujte stav napájecího kabelu spotřebiče.
- Napájecí kabel nikdy nepokládejte na horké plochy, ani jej nenechávejte viset přes okraj stolu nebo pracovní desky. Zavaděním nebo zataháním za kabel např. dětmi může dojít k převržení či stažení spotřebiče a následně k vážnému zranění!
- Napájecí kabel nesmí být poškozen ostrými nebo horkými předměty, otevřeným plamenem, nesmí se ponořit do vody ani ohýbat přes ostré hrany.
- V případě opodstatněné potřeby použití prodlužovacího kabelu je nutné, aby nebyl poškozen a vyhovoval platným normám.

## II. POPIS SPOTŘEBIČE

### A – Tělo kávovaru

- A1 – výškově nastavitelná výpust
- A2 – otvor pro připojení nádržky na mléko
- A3 – odklopná krytka
- A4 – regulátor hrubosti mletí
- A5 – zásobník na zrnkovou kávu (200 g)
- A6 – kryt zásobníku
- A7 – těsnění zásobníku
- A8 – ovor pro mletou kávu
- A9 – kryt otvoru pro mletou kávu
- A10 – napájecí kabel

### B – Ovládací panel

- B1 – tlačítko ZAP/VYP.
- B2 – tlačítko Espresso
- B3 – tlačítko Coffee
- B4 – tlačítko Americano
- B5 – tlačítko Cappuccino
- B6 – tlačítko Latte
- B7 – tlačítko Macchiato
- B8 – tlačítko More
- B9 – tlačítka pro pohyb v menu
- B10 – tlačítko OK
- B11 – tlačítko zpět
- B12 – tlačítko proplachu
- B13 – tlačítko menu
- B14 – tlačítko My Coffee
- B15 – displej

### C – Nádržka na vodu (1300 ml)

- C1 – víko nádržky

### D – Nádržka na mléko (250 ml)

- D1 – víko
- D2 – odnímatelná zadní část
- D3 – výpust mléčné pěny
- D4 – kryt
- D5 – rozebíratelná přípojná trubička

### E – Nádobka na kávovou sedlinu

### F – Odkapávací miska

- F1 – odkapávací mřížka
- F2 – kontrolní plovák
- F3 – kryt odkapávací misky

### G – Lžice na mletou kávu

#### Poznámka

Podrobný popis tlačítek a jejich funkcí naleznete v tabulce v odstavci "**B) OVLÁDÁNÍ**".

## III. POKYNY K OBSLUZE

Před prvním použitím odstraňte ze spotřebiče a jeho příslušenství všechny obalové a ochranné materiály, včetně ochranných fólií. Umyjte nádržky **C** a **D** teplou vodou s přípravkem vhodného saponátu, opláchněte čistou vodou a nechejte je uschnout.

### A) INSTALACE A NASTAVENÍ

#### 1) Umístění

Kávovar postavte na rovný a stabilní povrch v blízkosti zásuvky. Minimální vzdálenost ze všech stran od stěn musí být 15 cm.

#### 2) Plnění vodou

Vyjměte a naplňte nádržku **C** vodou nejlépe o pokojové teplotě a řádně umístěte zpět (nepřekračujte rysku **MAX**). Neplňte nádržku, pokud je umístěna ve spotřebiči!

### 3) Plnění mlékem

Naplňte nádržku **D** mlékem (nepřekračujte rysku **MAX**). Poté nádržku **D** připojte ke kávovaru přes přípojnou trubičku **D5**.

#### Poznámky

- Pokud možno používejte pouze chlazené plnotučné mléko.
- Je možné použít i alternativní druhy mléka (sójové, mandlové apod.) s označením „Barista“.

### 4) Odnímání provozních částí

Při odnímání částí, které se při používání kávovaru často používají (např. při vysypávání kávové sedliny, vylévání odkapní vody, při údržbě apod.), postupujte podle obr. 1. Opačným způsobem je umístíte zpět.

### 5) Doplnování kávových zrn

Odejměte kryt zásobníku **A6** a naplňte zásobník **A5** zrnkovou kávou. Poté zásobník opět uzavřete krytem. Dbejte na to, aby byl kryt zásobníku vždy řádně umístěn na svém místě. Jeho správné umístění chrání mimo jiné ztrátu aroma kávových zrn. Do zásobníku však vkládejte pouze množství potřebné přibližně na jeden den.

### 6) Uvedení do provozu

Vidlici napájecího kabelu **A10** připojte k el. síti. Zapněte kávovar dlouhým stisknutím (cca 3 sekundy) tlačítka **B1**. Při prvotním zapnutí nejdříve nastavte jazyk (podrobnější popis naleznete v odstavci **E**) **DALŠÍ FUNKCE A MOŽNOSTI NASTAVENÍ KÁVOVARU - 5) Jazyk** ), tvrdost vody (podrobnější popis naleznete v odstavci **E**) **DALŠÍ FUNKCE A MOŽNOSTI NASTAVENÍ KÁVOVARU - 4) Tvrdost vody**) a nastavení filtru (do kávovaru lze nainstalovat vodní filtr BRITA AquaAroma Crema - viz odstavec **"PŘEDNASTAVENÉ PROGRAMY ÚDRŽBY KÁVOVARU - 4) Údržba a instalace filtru"**). Menu kávovaru vás postupně provede jednotlivými kroky. Poté vnitřní ústrojí kávovaru naplní vodou, dojde k zahřátí a automatickému proplachu (průběh je zobrazen na displeji **B15**). Nyní je kávovar připraven k použití (na displeji **B15** je zobrazena grafika s texty **"Výběr nápoje"** a **"Připraveno"**).

### 7) Nastavení hrubosti mletí kávových zrn

#### Upozornění

Nastavení regulace provádějte výhradně při provozu mlýnku (tedy v procesu mletí), nenastavujte hrubost u mlýnku v jeho nečinnosti!

Pomocí regulátoru hrubosti mletí **A4** je možné nastavit hrubost mletí kávových zrn. Regulátorem otočte na požadovaný stupeň hrubosti. K dispozici je 9 stupňů hrubosti mletí (1 = nejjemnější mletí, 9 = nejhrubší mletí). Pokud chcete, aby káva tekla rychleji, např. protože má pro Vás příliš silnou chuť, nastavte hrubší stupeň mletí. Naopak, pokud chcete, aby tekla pomaleji (a tím nabrala více aroma a silnější chuť), nastavte jemnější stupeň. Při nastavení jemného stupně mletí však může káva vytékat velmi pomalu. Úprava nastavení se projeví přibližně až při třetím šálku po nastavení.

### 8) Propláchnutí kávovaru

Kávovar disponuje funkcí proplachu, kterou aktivujete stisknutím tlačítka **B12**. Při prvním uvedení do provozu nebo pokud jste kávovar delší dobu nepoužívali, doporučujeme tuto funkci aktivovat i několikrát po sobě.







### Poznámka

Tekoucí vodu při proplachování nechte stéct do odkapávací misky **F**, nebo nějakého vhodného šálku. Vodu z odkapávací misky pravidelně vylévejte.



### Automatický proplach kávovaru:





Kávovar disponuje funkcí automatického proplachu po každém zapnutí. Nejdříve dojde k naplnění vnitřního ústrojí kávovaru vodou a poté k jeho zahřátí. Následně proběhne samotná funkce automatického proplachu. Průběh funkce je zobrazen na displeji **B15**. Tato funkce napomáhá udržovat kávovar v dobré kondici.

## B) OVLÁDÁNÍ

Tlačítko		Ovládací tlačítka		Funkce	
<b>B1</b>		<b>Zapnutí / vypnutí kávovaru</b> (dlouhé stisknutí cca 3 sekundy)			
<b>B2</b>		<b>Příprava "Espresso"</b>	Tovární nastavení		
			Síla kávy	3	
			Množství kávy	45 ml	
<b>B3</b>		<b>Příprava "Coffee"</b>	Tovární nastavení		
			Síla kávy	3	
			Množství kávy	120 ml	
<b>B4</b>		<b>Příprava "Americano"</b>	Tovární nastavení		
			Síla kávy	3	
			Množství kávy	45 ml	
			Množství horké vody	135 ml	
<b>B5</b>		<b>Příprava "Cappuccino"</b> (před napěňováním mléka nejdříve dochází k zahřátí napěňovacího systému)	Tovární nastavení		
			Síla kávy	3	
			Čas napěňování	17 s	
			Množství kávy	45 ml	
<b>B6</b>		<b>Příprava "Latte"</b> (před napěňováním mléka nejdříve dochází k zahřátí napěňovacího systému)	Tovární nastavení		
			Síla kávy	3	
			Množství kávy	45 ml	
			Čas napěňování	19 s	
<b>B7</b>		<b>Příprava "Macchiato"</b> (před napěňováním mléka nejdříve dochází k zahřátí napěňovacího systému)	Tovární nastavení		
			Síla kávy	3	
			Čas napěňování	23 s	
			Čas čekání	15 s	
			Množství kávy	45 ml	

Ovládací tlačítka

Tlačítko		Funkce		
B8		<b>Příprava "Flat white"</b> (před napěňováním mléka nejdříve dochází k zahřátí napěňovacího systému)	Tovární nastavení	
			Síla kávy	3
			Množství kávy	40 ml
			Čas napěňování	13 s
		<b>Příprava "Lungo"</b>	Tovární nastavení	
			Síla kávy	3
			Množství kávy	60 ml
		<b>Příprava "Ristretto"</b>	Tovární nastavení	
			Síla kávy	3
		<b>Příprava "Černá káva"</b>	Tovární nastavení	
			Síla kávy	3
			Množství horké vody	135 ml
			Množství kávy	45 ml
<b>Příprava "Dvojitě espresso"</b>	Tovární nastavení			
	Síla kávy	4		
<b>Příprava "Dvojitá káva"</b>	Tovární nastavení			
	Síla kávy	4		
<b>Příprava "Cestovní hrnek"</b> (stejný cyklus proběhne 2x za sebou)	Tovární nastavení			
	Síla kávy	4		
	Množství kávy	120 ml		
<b>Příprava "Mléčná pěna"</b> (před napěňováním mléka nejdříve dochází k zahřátí napěňovacího systému)	Tovární nastavení			
	Čas napěňování	28 s		
<b>Příprava "Horká voda"</b>	Tovární nastavení			
	Množství horké vody	200 ml		
		<b>Funkce</b> <b>"Použij namletou kávu"</b>	1. Do otvoru <b>A8</b> nasypte 1 lžičku <b>G</b> mleté kávy (cca 8 g). 2. Potvrďte tlačítkem <b>OK B10</b> . 3. Vyberte z nabídky kterýkoliv z kávových nápojů a vyčkejte na dokončení přípravy.	
B9	 / 	<b>Pohyb v menu kávovaru a změna nastavení</b>		

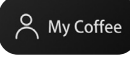
Ovládací tlačítka		
Tlačítko	Funkce	
B10		Potvrzení výběru
B11		Krok zpět / zrušení výběru
B12		<p><b>Spuštění proplachu</b></p> <p>Proplach lze spustit kdykoliv z režimu připravenosti</p> <p>Po přípravě mléčné pěny (např. cappuccino, latte atd...) je nutné vždy propláchnout napěňovací systém. Světelná signalizace tohoto tlačítka bude blikat a na displeji <b>B15</b> se objeví výzva k proplachu.</p>
B13		<p><b>Vstup do menu kávovaru</b></p> <p>Údržba =&gt; Čištění napěňovače =&gt; Čištění spař. jed. =&gt; Odvápňování =&gt; Instalace filtru</p> <p>Nastavení =&gt; Autom. vypnutí =&gt; ECO program =&gt; Tovární nastavení =&gt; Tvrdost vody =&gt; Jazyk =&gt; Zvuk =&gt; Vyprázdnění vody</p> <p>Předvolba nápojů (viz odstavec "C) INDIVIDUÁLNÍ NASTAVENÍ")</p> <p>Informace =&gt; Počítadlo nápojů =&gt; Údržba =&gt; Verze softwaru</p>
B14		<p><b>Nastavení oblíbené kávy</b></p> <p>(viz odstavec "C) INDIVIDUÁLNÍ NASTAVENÍ")</p>

### Poznámky

- Každý stisk tlačítka je signalizován akustickou zpětnou vazbou. Akustickou signalizaci lze vypnout (viz odstavec "E) DALŠÍ FUNKCE A MOŽNOSTI NASTAVENÍ KÁVOVARU - 6) Zvuk").
- Přípravu nápoje zrušíte stisknutím tlačítka **B11**.
- Hmotnost namleté kávy je ovlivněna mj. nastavenou hrubostí mletí.
- Během používání pozorně sledujte displej **B15** a řiďte se danými instrukcemi.

## C) INDIVIDUÁLNÍ NASTAVENÍ

Kávovar umožňuje celkem 3 způsoby individuálního nastavení pro jednotlivé nápoje: jednorázová změna nastavení, trvalá změna nastavení, funkce oblíbené kávy (tlačítko My Coffee **B14**).

Možnosti individuálního nastavení						
Nápoj	Teplota (dostupné pouze pro trvalou změnu nastavení)	Síla kávy (není dostupné pro funkci "Použij namletou kávu")	Objem kávy (ml)	Čas napěňování (s)	Čas čekání (s)	Množství horké vody (ml)
Espresso	Nízká/Střední/Vysoká	1-5	15-200	-	-	
Coffee	Nízká/Střední/Vysoká	1-5	15-200	-	-	
Americano	Nízká/Střední/Vysoká	1-5	15-200	-	-	15-240
Cappuccino	Nízká/Střední/Vysoká	1-5	15-200	5-50	-	
Latte	Nízká/Střední/Vysoká	1-5	15-200	5-50	-	
Macchiato	Nízká/Střední/Vysoká	1-5	15-200	5-50	1-30	
Flat white	Nízká/Střední/Vysoká	1-5	15-200	5-50	-	
Lungo	Nízká/Střední/Vysoká	1-5	15-200	-	-	
Ristretto	Nízká/Střední/Vysoká	1-5	15-200	-	-	
Černá káva	Nízká/Střední/Vysoká	1-5	15-200	-	-	15-240
Dvojitě espresso	Nízká/Střední/Vysoká	1-5	15-200	-	-	
Dvojitá káva	Nízká/Střední/Vysoká	1-5	15-200	-	-	
Cestovní hrnek	Nízká/Střední/Vysoká	1-5	15-200	-	-	
Mléčná pěna	-	-	-	5-50	-	
Horká voda	Nízká/Střední/Vysoká	-	-	-	-	15-240

### 1. způsob: Jednorázová změna nastavení

Během přípravy nápoje lze v jednotlivých fázích provést pomocí tlačítek **B9** jednorázovou změnu nastavení. Možné změny pro jednotlivé nápoje jsou uvedeny v tabulce "**Možnosti individuálního nastavení**".

### UPOZORNĚNÍ

V tomto případě **NEDOJDE** k trvalému uložení změn do paměti kávovaru!

### 2. způsob: Trvalá změna nastavení

Tento způsob umožňuje nejširší škálu změn. Možné změny pro jednotlivé nápoje jsou uvedeny v tabulce "**Možnosti individuálního nastavení**". Provedené změny zůstanou trvale uloženy v paměti. Postup je následující:

- V režimu připravenosti stiskněte tlačítko menu B13.
- Pomocí tlačítek B9 vyberte z nabídky možnost "Předvolba nápojů" a potvrďte výběr stisknutím tlačítka OK B10.
- Pomocí tlačítek B9 vyberte z nabídky nápoj, u kterého chcete provést změny a potvrďte výběr stisknutím tlačítka OK B10.
- Pomocí tlačítek B9 proveďte požadované změny. Stisknutím tlačítka OK B10 přejdete na další krok. Možné změny pro jednotlivé nápoje jsou uvedeny v tabulce "Možnosti individuálního nastavení".
- Po projití všech kroků se na displeji B15 zobrazí "Uloženo" a dojde k trvalému uložení změn do paměti kávovaru.

### UPOZORNĚNÍ

Trvalou změnu nastavení zrušíte uvedením kávovaru do továrního nastavení (viz odstavec "**E) DALŠÍ FUNKCE A MOŽNOSTI NASTAVENÍ KÁVOVARU - 3) Tovární nastavení**").

### 3. způsob: Funkce oblíbené kávy (tlačítko My Coffee B14)

Tímto způsobem lze uložit až 4 oblíbené kávy (Má káva 1, Má káva 2, Má káva 3 a Má káva 4).

Postup nastavení oblíbené kávy:

- V režimu připravenosti stiskněte tlačítko My Coffee B14.
- Pomocí tlačítek B9 zvolte jednu z pozic (Má káva 1 / Má káva 2 / Má káva 3 / Má káva 4) pod kterou chcete uložit oblíbenou kávu.
- Poté zvolte z nabídky jeden z požadovaných nápojů.
- Jakmile začne příprava nápoje, můžete v jednotlivých fázích přípravy provádět úpravy nastavení. Možné změny pro jednotlivé nápoje jsou uvedeny v tabulce "Možnosti individuálního nastavení".
- Poté dojde k uložení do paměti.

Příklad využití funkce oblíbené kávy:

Výše uvedeným postupem byla nastavena oblíbená káva na pozici "**Má káva 2**" (Espresso, síla kávy 4, množství kávy 55 ml).

- V režimu připravenosti stiskněte tlačítko My Coffee B14.
- Pomocí tlačítek B9 vyberte pozici "Má káva 2".
- Poté stiskněte tlačítko Espresso B2.
- Kávovar připraví Espresso (síla kávy 4, množství kávy 55 ml).

### UPOZORNĚNÍ

- Je nutné si vždy zapamatovat, jaký nápoj je uložen pod danou pozicí oblíbené kávy.
- Paměť oblíbené kávy zrušíte uvedením kávovaru do továrního nastavení (viz odstavec "**E) DALŠÍ FUNKCE A MOŽNOSTI NASTAVENÍ KÁVOVARU - 3)Tovární nastavení**").

## D) STRUČNÝ POSTUP POUŽITÍ

1. Zapněte kávovar a vyčkejte na jeho zahřátí, naplnění vnitřního ústrojí vodou a na dokončení funkce automatického proplachu.
2. Následně se kávovar přepne do režimu připravenosti.
3. Pokud hodláte připravovat nápoj s obsahem mléčné pěny (např.: cappuccino, latte apod.), tak naplňte nádržku **D** mlékem a připojte ji ke kávovaru.
4. Umístěte šálek odpovídající velikosti vámi zvolené kávy pod výpusť kávy **A1**. Zároveň upravte výšku výpusť kávy podle velikosti šálku.
5. Z nabídky zvolte požadovaný nápoj (viz odstavec "**B**) OVLÁDÁNÍ").
6. Vyčkejte na dokončení přípravy nápoje.
7. Po ukončení přípravy kávy se kávovar přepne do režimu připravenosti. Pokud jste připravovali mléčnou pěnu, budete ještě vyzváni k provedení proplachu napěňovacího systému.

### Předeřtí šálku

Pro optimální přípravu a lepší chuť kávy je vhodné nejprve předeřtít váš šálek naplněním horkou vodou. Po zahřátí šálku vodu vylijte.

## E) DALŠÍ FUNKCE A MOŽNOSTI NASTAVENÍ KÁVOVARU

### 1) Automatické vypnutí

Kávovar disponuje funkcí automatického vypnutí. Tovární nastavení automatického vypnutí je po 30 minutách nečinnosti.

Tuto dobu lze upravit následujícím způsobem:

1. Stiskněte tlačítko menu **B13**.
2. Tlačítky **B9** zvolte možnost "**Nastavení**".
3. Potvrďte stisknutím tlačítka OK **B10**.
4. Tlačítky **B9** zvolte možnost "**Autom. vypnutí**".
5. Nastavte požadovanou dobu nečinnosti pro automatické vypnutí (15 Min / 30 Min / 1 H / 2 H / 3 H / 4 H / 5 H / 6 H / 7 H / 8 H).
6. Zvolenou hodnotu potvrďte tlačítkem OK **B10**. Na displeji se zobrazí "**Uloženo**".
7. Menu opustíte pomocí tlačítka **B11**.

### 2) ECO program

Jedná se o program energeticky úspornější provozu kávovaru. Bude-li tento program aktivován, kávovar se nebude během režimu připravenosti udržovat zahřátý. Pokud tedy klesne teplota vnitřního ústrojí kávovaru pod určitou úroveň, tak vždy před přípravou jakéhokoliv nápoje dojde opět k zahřátí na požadovanou úroveň.

ECO program zapnete/vypnete následujícím způsobem:

1. Stiskněte tlačítko menu **B13**.
2. Tlačítky **B9** zvolte možnost "**Nastavení**".
3. Potvrďte stisknutím tlačítka OK **B10**.
4. Tlačítky **B9** zvolte možnost "**ECO program**".
5. Potvrďte stisknutím tlačítka OK **B10**.
6. Tlačítky **B6** zvolte možnost "**Vypnuto**" (pro vypnutí) nebo "**Spuštěno**" (pro zapnutí).
7. Nastavení potvrďte tlačítkem OK **B10**. Na displeji se zobrazí "**Uloženo**".
8. Menu opustíte pomocí tlačítka **B11**.

### 3) Tovární nastavení

Kávovar uvedete do továrního nastavení následujícím způsobem

1. Stiskněte tlačítko menu **B13**.
2. Tlačítky **B9** zvolte možnost "**Nastavení**".
3. Potvrďte stisknutím tlačítka OK **B10**.
4. Tlačítky **B9** zvolte možnost "**Tovární nastavení**".
5. Potvrďte stisknutím tlačítka OK **B10**.
6. Uvedení do továrního nastavení potvrdíte stisknutím tlačítka OK **B10** (volbu zrušíte stisknutím tlačítka **B11**).
7. Následně se kávovar vypne. Po jeho opětovném zapnutí tlačítkem **B1** bude obnoveno tovární nastavení.

### UPOZORNĚNÍ



**Uvedením kávovaru do továrního nastavení se zruší všechna provedená individuální nastavení!**

### 4) Tvrdost vody

K nastavení tvrdosti vody budete vyzváni již při prvotním zapnutí kávovaru.

Nastavení můžete kdykoliv upravit následujícím způsobem:

1. Stiskněte tlačítko menu **B13**.
2. Tlačítky **B9** zvolte možnost "**Nastavení**".
3. Potvrďte stisknutím tlačítka OK **B10**.
4. Tlačítky **B9** zvolte možnost "**Tvrdost vody**".
5. Potvrďte stisknutím tlačítka OK **B10**.
6. Tlačítky **B9** nastavte požadovaný stupeň (viz "**Tabulka nastavení tvrdosti vody**").
7. Potvrďte stisknutím tlačítka OK **B10**. Na displeji se zobrazí "**Uloženo**".
8. Menu opustíte pomocí tlačítka **B11**.

Tabulka nastavení tvrdosti vody		
Zobrazení na displeji	Stupeň tvrdosti	°dH
	měkká	1-7
	středně tvrdá	8-15
	tvrdá	16-23
	velmi tvrdá	24-30

### 5) Jazyk

K nastavení jazyka budete vyzváni již při prvotním zapnutí kávovaru.

Jazyk lze kdykoliv změnit následujícím způsobem:

1. Stiskněte tlačítko menu **B13**.
2. Tlačítky **B9** zvolte možnost "**Nastavení**".
3. Potvrďte stisknutím tlačítka OK **B10**.
4. Tlačítky **B9** zvolte možnost "**Jazyk**".
5. Potvrďte stisknutím tlačítka OK **B10**.
6. Tlačítky **B9** nastavte požadovaný jazyk (Čeština / Němčina / Angličtina / Zjednodušená Čínština / Tradiční Čínština / Ruština / Španělština / Italština).

7. Potvrďte stisknutím tlačítka OK **B10**. Na displeji se zobrazí "**Uloženo**".
8. Menu opustíte pomocí tlačítka **B11**.

## 6) Zvuk

Akustická signalizace lze kdykoliv zapnout/vypnout následujícím způsobem:

1. Stiskněte tlačítko menu **B13**.
2. Tlačítka **B9** zvolte možnost "**Nastavení**".
3. Potvrďte stisknutím tlačítka OK **B10**.
4. Tlačítka **B9** zvolte možnost "**Zvuk**".
5. Potvrďte stisknutím tlačítka OK **B10**.
6. Podle potřeby tlačítka **B9** zvolte možnost "**Zapnout**" / "**Vypnout**".
7. Potvrďte stisknutím tlačítka OK **B10**. Na displeji se zobrazí "**Uloženo**".
8. Menu opustíte pomocí tlačítka **B11**.

## 7) Vyprázdnění vody

Vyprázdnění vody z vnitřního ústrojí kávovaru provedete následujícím způsobem:

1. Stiskněte tlačítko menu **B13**.
2. Tlačítka **B9** zvolte možnost "**Nastavení**".
3. Potvrďte stisknutím tlačítka OK **B10**.
4. Tlačítka **B9** zvolte možnost "**Vyprázdnění vody**".
5. Potvrďte stisknutím tlačítka OK **B10**.
6. Na displeji **B15** se objeví hláška "**Vyjměte nádržku na vodu**". Provedte tento úkon.
7. Poté se na displeji **B15** objeví hláška "**Zahájení vypouštění vodního okruhu**".
8. Potvrďte stisknutím tlačítka OK **B10**.
9. Není-li vložena nádržka na mléko **D**, na displeji **B15** se objeví hláška "**Vložte nádržku na mléko**". Provedte tento úkon.
10. Následně automaticky započne proces vyprázdnění vody. Na displeji se zobrazí "**Vyprázdnění vody, Vypouštění**".
11. Po dokončení procesu se kávovar automaticky vypne.

## IV. ÚDRŽBA

**Před každou údržbou odpojte kávovar od el. sítě vytazením vidlice napájecího přívodu z el. zásuvky (krom funkcí, které vyžadují zapnutý kávovar)! Čištění jednotlivých částí provádějte až po vychladnutí kávovaru! Nepoužívejte drsné a agresivní čisticí prostředky (např. ostré předměty, škrabky, ředidla nebo jiná rozpouštědla)! Na části E, F, F3, a G můžete použít myčku na nádobí s maximální teplotou mycího programu 50 °C.**

### DŮLEŽITÉ

**Abyste předešli vzniku plísní na zbytcích kávy a mléka, všechny součásti pravidelně kontrolujte a čistěte!**

### Nádržka na vodu C

Doporučujeme nádržku pravidelně důkladně umývat (přibližně jednou týdně).

Použijte klasický prostředek na mytí nádobí a poté důkladně opláchněte čistou vodou. Aby se zabránilo usazování vodního kamene, doporučujeme také nádržku jednou denně propláchnout pod tekoucí vodou.

## Nádržka na mléko D

**Jakmile ukončíte přípravu mléčné pěny, je nutná důkladná údržba všech částí nádržky na mléko!** Rozebrání nádržky je znázorněno na obr. 1. Všechny části umyjte klasickým prostředkem na mytí nádobí a poté opláchněte čistou vodou. Následně nechte vše důkladně vyschnout.

### Poznámky

- Po každé přípravě mléčné pěny se na displeji **B15** zobrazí upozornění, že je nutné provést proplach napěňovacího systému (viz odstavec "**B) OVLÁDÁNÍ**").
- Kávovar také disponuje programem důkladnějšího propláchnutí napěňovacího systému (viz odstavec "**PŘEDNASTAVENÉ PROGRAMY ÚDRŽBY KÁVOVARU - 1) Čištění napěňovače**").

## Nádobka na kávovou sedlinu E a odkapávací miska F

Jednotlivé součásti kávovaru rozložte podle obr. 1. Umyjte je klasickým prostředkem na mytí nádobí, opláchněte čistou vodou a nechejte vysušit. Kávovar prostřednictvím displeje **B15** upozorňuje na nutnost údržby.

## PŘEDNASTAVENÉ PROGRAMY ÚDRŽBY KÁVOVARU

### 1) Čištění napěňovače

Program je určen pro důkladnější vyčištění napěňovacího systému. V případě, že v kávovaru připravujete nápoje s mléčnou pěnou (cappuccino, latte apod.). Doporučujeme tento program požívat alespoň 2-4x za měsíc (podle toho, jak často připravujete mléčnou pěnu). Pro tento program používejte čistou vodu, do které můžete přidat trochu octa.

Postup je následující:

1. Stiskněte tlačítko menu **B13**.
2. Tlačítky **B9** zvolte možnost "**Údržba**".
3. Potvrďte stisknutím tlačítka **OK B10**.
4. Tlačítky **B9** zvolte možnost "**Čištění napěňovače**".
5. Potvrďte stisknutím tlačítka **OK B10**.
6. Na displeji **B15** se zobrazí hláška "**Smíchejte vodu s čistícím prostředkem v nádržce na mléko a vložte do kávovaru**". Naplňte nádržku **D** vodou (případně s přídavkem octa). Pod výpusť mléčné pěny **D3** umístěte vhodnou nádobku (hrnek).
7. Stisknutím tlačítka **OK B10** potvrďte "**Start**".
8. Vyčkejte, než se na displeji **B15** zobrazí hláška "**Vypláchněte nádržku na mléko a doplňte čistou vodu**". Proveďte výplach nádržky a naplňte ji čistou vodou.
9. Stisknutím tlačítka **OK B10** přejděte na další krok "**Další**".
10. Po dokončení programu se na displeji **B15** zobrazí "**Hotovo**".
11. Důkladně vypláchněte nádržku **D**.

### 2) Čištění spařovací jednotky

Program je určen pro důkladnější vyčištění spařovací jednotky. Spařovací jednotku pravidelně čistěte po provedení cca 300 šálků kávy (počet šálků zjistíte pomocí počítadla nápojů, které naleznete v menu kávovaru - viz odstavec "**B) OVLÁDÁNÍ**"). Pro tento program používejte čisticí tablety určené pro tyto účely.

Postup je následující:

1. Stiskněte tlačítko menu **B13**.
2. Tlačítka **B9** zvolte možnost "**Údržba**".
3. Potvrďte stisknutím tlačítka OK **B10**.
4. Tlačítka **B9** zvolte možnost "**Čištění spař. jed.**".
5. Potvrďte stisknutím tlačítka OK **B10**.
6. Na displeji **B15** se zobrazí hláška "**Použijte čisticí prostředek**". Naplňte nádržku **C** čistou vodou. Pod výpust **A1** umístěte vhodnou nádobku (hrnek). Tuto nádobku během čištění dle potřeby vyprazdňujte.
7. Stisknutím tlačítka OK **B10** přejděte na další krok "**Další**".
8. Na displeji **B15** se zobrazí hláška "**Vyprázdněte odkapávací misku a kávovou sedlinu**". Proveďte vyprázdnění nádobky **E** a odkapní misky **F**.
9. Stisknutím tlačítka OK **B10** přejděte na další krok "**Další**".
10. Po chvíli se na displeji zobrazí hláška "**Vložte čisticí tabletu**". Do otvoru **A8** vložte čisticí tabletu.
11. Stisknutím tlačítka OK **B10** přejděte na další krok "**Další**".
12. Po dokončení programu se na displeji **B15** zobrazí "**Hotovo**".

### 3) Odvápňování

Na nutnost odvápnění vás kávovar upozorní prostřednictvím displeje **B15**. Délku cyklu nutnosti provést odvápnění ovlivňuje nastavená tvrdost vody. K odvápnění používejte běžné tekuté odvápnovací prostředky pro kávovary a espressovače.

#### UPOZORNĚNÍ

Pokud používáte vodní filtr, tak ho před odvápněním vyjměte.

Postup je následující:

1. Stiskněte tlačítko menu **B13**.
2. Tlačítka **B9** zvolte možnost "**Údržba**".
3. Potvrďte stisknutím tlačítka OK **B10**.
4. Tlačítka **B9** zvolte možnost "**Odvápňování**".
5. Potvrďte stisknutím tlačítka OK **B10**.
6. Na displeji **B15** se zobrazí hláška "**Použijte čisticí prostředek**". Naplňte nádržky **C** a **D** čisticím roztokem. Pod výpusti **A1** a **D3** umístěte vhodnou nádobku (hrnek). Tuto nádobku během čištění dle potřeby vyprazdňujte.
7. Stisknutím tlačítka OK **B10** přejděte na další krok "**Další**".
8. Na displeji **B15** se zobrazí hláška "**Vyprázdněte odkapávací misku a kávovou sedlinu**". Proveďte vyprázdnění nádobky **E** a odkapní misky **F**.
9. Na displeji **B15** se zobrazí hláška "**Smíchejte vodu s odvápňovačem v nádržce na vodu a vložte do kávovaru**". Ujistěte se, že jsou nádržky **C** a **D** naplněny čisticím roztokem.
10. Pokračujte stisknutím tlačítka OK **B10** ("**Start**").
11. Vyčkejte, než se na displeji **B15** zobrazí hláška "**Vyprázdněte odkapávací misku a kávovou sedlinu**". Proveďte vyprázdnění nádobky **E** a odkapní misky **F**.
12. Vyčkejte, než se na displeji **B15** zobrazí hláška "**Vypláchněte nádržku na vodu a doplňte čistou vodu**". Vypláchněte nádržku **C** a naplňte ji čistou vodou.
13. Stisknutím tlačítka OK **B10** přejděte na další krok "**Další**".
14. Vyčkejte, než se na displeji **B15** zobrazí hláška "**Vyprázdněte odkapávací misku a kávovou sedlinu**". Proveďte vyprázdnění nádobky **E** a odkapní misky **F**.
15. Po dokončení programu se na displeji **B15** zobrazí "**Hotovo**".
16. Důkladně také vypláchněte nádržku **D** od čisticího roztoku.

#### 4) Údržba a instalace filtru

Do kávovaru lze nainstalovat vodní filtr BRITA AquaAroma Crema. Filtr se vkládá přímo do nádržky na vodu **C** (na dno k ventilu).

Postup je následující:

1. Stiskněte tlačítko menu **B13**.
2. Tlačítky **B9** zvolte možnost "**Údržba**".
3. Potvrďte stisknutím tlačítka OK **B10**.
4. Tlačítky **B9** zvolte možnost "**Instalace filtru**".
5. Potvrďte stisknutím tlačítka OK **B10**.
6. Na displeji **B15** se zobrazí hláška "**Filtr vložen?**". Vložte vodní filtr na své místo.
7. Stisknutím tlačítka OK **B10** ("**Ano**") potvrďte, že je filtr vložen.
8. Na displeji **B15** se zobrazí hláška "**Vložte filtr do nádržky na vodu**". Ujistěte se, že je filtr správně vložen.
9. Stisknutím tlačítka OK **B10** přejděte na další krok "**Další**".
10. Na displeji **B15** se zobrazí hláška "**Proplachování**" a proběhne propláchnutí filtru.
11. Po dokončení proplachu se na displeji **B15** zobrazí "**Hotovo**".

#### UPOZORNĚNÍ

Filtr pravidelně kontrolujte a dle potřeby měřte.

**Údržbu rozsáhlejšího charakteru nebo údržbu, která vyžaduje zásah do vnitřních částí spotřebiče, musí provést odborný servis! Nedodržením pokynů výrobce zaniká právo na opravu!**  
Případné další informace o spotřebiči a servisní síti získáte na infolince +420 545 120 545 nebo na internetové adrese [www.eta.cz](http://www.eta.cz).  
Informace k reklamaci a opravě výrobků naleznete na stránkách [www.eta.cz/servis-eu](http://www.eta.cz/servis-eu).

Kontakt na výrobce: [info@eta.cz](mailto:info@eta.cz)

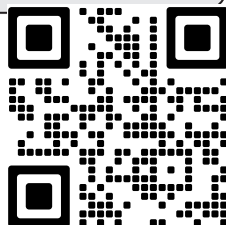

#### V. ODSTRAŇOVÁNÍ POTÍŽÍ

PROBLÉM	PŘÍČINA	ŘEŠENÍ
Káva není dostatečně horká.	Šálek nebyl předeřhátý.	Propláchněte kávovar horkou vodou třemi cykly proplachu.
	Spařovací jednotka je příliš chladná.	
Káva vytéká velmi pomalu, nebo pouze kape.	Káva je namleta příliš najemno.	Nastavte vyšší hrubost mletí kávy.
První šálek kávy je nekvalitní.	Mlýnek nedodal spařovací jednotce při prvním mletí dostatečné množství namleté kávy.	První šálek vylejte. Ostatní šálky budou kvalitnější.
Káva nemá žádnou pěnu (cremu).	Kávová zrna nejsou čerstvá nebo kvalitní.	Změňte značku kávy, nebo použijte čerstvou kávu.
	Je nastaveno příliš hrubé mletí.	Nastavte jemnější mletí kávových zrn.

PROBLÉM	PŘÍČINA	ŘEŠENÍ
Dotyková tlačítka nejsou citlivá.	Chybné stisknutí tlačítka.	Tlačítka tiskněte vždy ze přední strany panelu a zároveň celým bříškem prstu.
	Prsty mohou být mastné či jinak znečištěné.	Očistěte si prsty.
Napěňovač nevytváří kvalitní mléčnou pěnu případně z něj vytéká pouze mléko	Mléko není dostatečně vychlazené nebo používáte nevhodný typ mléka	Používejte čerstvé plnotučné mléko případně alternativní druhy mléka s označením „Barista“. Mléko by také mělo být vychlazené na teplotu 5-10 °C.
	Napěňovač je znečištěn.	Proveďte kontrolu a důkladnou údržbu napěňovače (viz kapitola <b>IV. ÚDRŽBA</b> ).

## VI. EKOLOGIE



Pokud to rozměry dovolují, jsou na všech kusech vytištěny znaky materiálů použitých na výrobu balení, komponentů a příslušenství, jakož i jejich recyklace. Uvedené symboly na výrobku nebo v průvodní dokumentaci znamenají, že použité elektrické nebo elektronické výrobky nesmí být likvidovány společně s komunálním odpadem. Za účelem jejich správné likvidace je odevzdejte na k tomu určených sběrných místech, kde budou přijaty zdarma. Správnou likvidací tohoto produktu pomůžete zachovat cenné přírodní zdroje a napomáháte prevenci potenciálních negativních dopadů na životní prostředí a lidské zdraví, což by mohly být důsledky nesprávné likvidace odpadů. Další podrobnosti si vyžádejte od místního úřadu nebo nejbližšího sběrného místa. Při nesprávné likvidaci tohoto druhu odpadu mohou být v souladu s národními předpisy uděleny pokuty. Pokud má být spotřebič definitivně vyřazen z provozu, doporučuje se po odpojení napájecího přívodu od el. sítě přívod odříznout, spotřebič tak bude nepoužitelný.

## VII. TECHNICKÁ DATA

Napětí (V)	uvedeno na typovém štítku výrobku
Příkon (W)	uvedeno na typovém štítku výrobku
Objem nádržky na vodu (l)	1,3
Objem nádržky na mléko (l)	0,25
Hmotnost (kg) cca	9,6
Spotřebič třídy ochrany	I.
Rozměry cca (dxhvx), (cm)	21,5 x 34 x 45,5
Příkon ve vypnutém stavu je < 0,50 W.	

**Změna technické specifikace a obsahu případného příslušenství dle modelu výrobku vyhrazena výrobcem.**

## Upozornění a symboly použité na spotřebiči, obalech nebo v návodu

HOUSEHOLD USE ONLY. DO NOT IMMERSE IN WATER OR OTHER LIQUIDS.

Pouze pro použití v domácnosti. Neponořovat do vody nebo jiných tekutin.



TO AVOID DANGER OF SUFFOCATION, KEEP THIS PLASTIC BAG AWAY FROM BABIES AND CHILDREN. DO NOT USE THIS BAG IN CRIBS, BEDS, ARRANGES OR PLAYPENS. THIS BAG IS NOT A TOY.



Nebezpečí udušení. Nepoužívejte tento sáček v kolébkách, postýlkách, kočárcích nebo dětských ohrádkách. PE sáček odkládejte mimo dosah dětí. Sáček není na hraní.



Nesmí být likvidováno společně s komunálním odpadem



UPOZORNĚNÍ



Čtěte návod k obsluze

## NÁVOD NA OBSLUHU

Vážený zákazník, ďakujeme Vám za zakúpenie nášho produktu. Tento návod spolu s pokladničným dokladom a podľa možností aj s obalom a vnútorným obsahom obalu dobre uschovajte.

## I. BEZPEČNOSTNÉ UPOZORNENIA



## VŠEOBECNÉ USTANOVENIA:

- Pred prvým uvedením do prevádzky si starostlivo prečítajte návod na obsluhu, prehladnite si vyobrazenie a návod uschovajte na neskoršie použitie. Inštrukcie v návode považujte za súčasť spotrebiča a postúpte ich akémukoľvek ďalšiemu užívateľovi spotrebiča.
- Skontrolujte, či údaj na typovom štítku zodpovedá napätiu vo vašej elektrickej zásuvke. Vidlicu napájacieho prívodu treba pripojiť do správne zapojenej a uzemnenej zásuvky podľa STN!
- Tento spotrebič môžu používať deti vo veku 8 rokov a staršie pokiaľ sú pod dozorom alebo boli poučené o používaní tohto spotrebiča bezpečným spôsobom a porozumeli prípadným nebezpečenstvám. Čistenie a údržbu vykonávanú užívateľom nesmú vykonávať deti, ak nie sú staršie ako 8 rokov a pod dozorom. Deti mladšie ako 8 rokov sa musia držať mimo dosah spotrebiča a jeho prívodu.
- Spotrebič môžu používať osoby so zníženými fyzickými či mentálnymi schopnosťami alebo nedostatkom skúseností a znalostí, ak sú pod dozorom alebo boli poučené o používaní spotrebiča bezpečným spôsobom a rozumejú prípadnému nebezpečenstvu.
- Deti si so spotrebičom nesmú hrať.
- **POZOR:** Nepoužívajte tento spotrebič v spojení s tepelne citlivým radiacím zariadením, programátorom, časovačom alebo akýmkoľvek iným zariadením, ktoré zapína spotrebič automaticky, pretože v prípade, že by bol spotrebič zakrytý alebo premiestnený, hrozí nebezpečenstvo požiaru.
- Pred výmenou príslušenstva alebo prístupných častí, ktoré sa pri používaní pohybujú, pred montážou a demontážou, pred plnením nádržky na vodu, pred vysypaním kávy usadeniny, pred čistením alebo údržbou, pred premiestnením, pokiaľ ho nechávate bez dozoru alebo po ukončení práce, spotrebič vypnite a odpojte od el. siete vytiahnutím vidlice napájacieho prívodu z el. zásuvky!
- Pred odnímaním prístupných častí, pred údržbou a manipuláciou nechajte spotrebič a všetky jeho časti najprv vychladnúť.

- **UPOZORNENIE** – Niektoré časti tohto výrobku sa môžu stať veľmi horúcimi a spôsobiť popálenie. Spotrebič produkuje počas prevádzky horúcu vodu a horúcu paru pod tlakom. Povrch ohrievacieho telesa zostáva po použití horúci. Zvláštna pozornosť sa musí venovať prítomnosti detí a hendikepovaných ľudí.
- **Spotrebič podstavec, jeho kábel ani zástrčku nikdy neponárajte do vody (ani čiastočne). Zároveň zabráňte ich poliatí.**
- Sparovacia jednotka je počas prípravy kávy horúca. Sparovaciu jednotku z kávovaru počas používania ani krátko po ňom neodstraňujte.
- Z hygienických dôvodov nádržku na mlieko vyčistíte prepláchnutím po každom použití. Po jej vychladnutí nádržku na mlieko odoberte a rozoberte a potom urobte kompletnú údržbu všetkých častí.
- Spotrebič neprenášajte, pokiaľ je v nádržke voda! Hrozí rozliatie vody do vnútorných súčastí.
- Spotrebič pripojený k el. sieti nenechávajte bez dozoru a kontrolujte ho po celý čas prípravy espressa!
- Spotrebič používajte iba vtedy, keď sú všetky jeho časti riadne prichytené.
- Spotrebič a jeho príslušenstvo pravidelne čistite! Postupujte podľa kap. **IV. ÚDRŽBA**.
- Spotrebič prenášajte iba uchopením za vonkajší plášť.
- Okolo spotrebiča ponechajte zo všetkých strán aspoň 15 cm voľný priestor na zaistenie riadnej cirkulácie vzduchu.
- Kryt **D4** a odnímateľná zadná časť **D2** nádržky na mlieko **D** obsahujú vsadené magnety.
- Pokiaľ by sa nejaký z nich uvoľnil, uchovávajte ich mimo dosahu detí a nesvojprávnych osôb.
- Pokiaľ by došlo k prehĺtnutiu či vdýchnutiu magnetov, okamžite vyhľadajte lekársku pomoc.
- Karty s magnetickým prúžkom, magnetické pamäťové médiá a iné prístroje, ktoré by mohli byť ovplyvnené magnetickým poľom, držte v bezpečnej vzdialenosti od spotrebiča (predovšetkým od častí **D2** a **D4**).
- Nevystavujte spotrebič teplote nižšej ako 4 °C, zamrznutie zvyškovej vody vo vnútorných súčastiach by mohlo zapríčiniť poškodenie spotrebiča.
- Na spotrebič (predovšetkým na jeho vrchnú časť) nekladte žiadne predmety, ani hrnčeky.
- Ak je spotrebič v činnosti, zabráňte v kontakte s ním domácim zvieratám, rastlinám a hmyzu.
- **Vidlicu napájacieho prívodu nezasúvajte do elektrickej zásuvky a nevyťahujte ju z nej mokkými rukami a ťahaním za napájací prívod!**
- Pri manipulácii postupujte opatrne, aby ste sa neoparili vriacou vodou alebo parou.
- Tento spotrebič vrátane príslušenstva používajte iba na účel, na ktorý je určený tak, ako je popísané v tomto návode. Spotrebič nikdy nepoužívajte na žiadny iný účel.
- **VAROVANIE:** Pri nesprávnom používaní prístroja, ktoré nie je v súlade s návodom na obsluhu, existuje riziko poranenia.
- Výrobca nezodpovedá za škody spôsobené nesprávnym používaním spotrebiča (napríklad **popáleniny, obareniny, požiar**) v prípade nedodržania vyššie uvedených bezpečnostných upozornení.

## POUŽÍVANIE SPOTREBIČA:

- Spotrebič je určený len pre použitie v domácnostiach a pre podobné účely (v obchodoch, kanceláriách a podobných pracoviskách, hosty v hoteloch, moteloch a iných obytných prostrediach, v podnikoch zaisťujúcich nocľah s raňajkami, v poľnohospodárstve)! Nie je určený pre komerčné použitie!
- Kávovar nesmie byť pri používaní umiestnený v skrinke.
- Pokiaľ nebudete spotrebič dlhší čas používať, nenechávajte v nádržke vodu! Pokiaľ je

vaša frekvencia prípravy kávy nízka, pravidelne obmieňajte vodu, aby bola vždy čerstvá (najlepšie každý deň).

- Vždy používajte iba chladnú (vlažnú) čistú vodu! Nikdy nepoužívajte horúcu vodu alebo iné tekutiny – mohli by spôsobiť poškodenie spotrebiča.
- Mlynček používajte výhradne na mletie kávových zŕn, nepoužívajte ho na mletie iných surovín, ani na mletie karamelizovanej alebo cukrom obalenej zrnkovej kávy, nespracovanej kávy (zelenej, nepraženej zrnkovej), zmesi ani na opätovné mletie mletej kávy.
- Funkciu horúcej vody nepoužívajte v jednom časovom úseku dlhšie ako po vyčerpaní jedného zásobníka vody.
- Spotrebič pravidelne odvápnujte! O nutnosti odvápnenia vás kávovar bude informovať prostredníctvom displeja **B15** (viď. kapitola **IV. ÚDRŽBA**).
- **Nastavenie hrubosti mletia vykonávajte výhradne vtedy, pokiaľ je mlynček aktívny (melie kávu).**
- Zásobník na zrnkovú kávu po naplnení a nastavení hrubosti mletia vždy riadne uzavrite! Dbajte na to, aby sa do jeho priestoru nedostali cudzie predmety, alebo vlasy.
- Tento spotrebič nie je určený na vonkajšie použitie.
- Spotrebič používajte výhradne v pracovnej polohe na rovných a stabilných miestach, kde nehrozí jeho prevrhnutie a v dostatočnej vzdialenosti od tepelných zdrojov (napr. **kachlí, sporáka, variča, teplovzdušnej rúry, grilu**), horľavých predmetov (napr. **záclon, závesov**) alebo vlhkých povrchov (ako sú **výlevky, umývadlá**).
- Neukladajte spotrebič v blízkosti predmetov alebo pod predmety, ktoré sa môžu poškodiť parou, napríklad steny, kuchynské skrinky, príborníky, obrazy, záclony, unikajúca para by ich mohla poškodiť. Nikdy spotrebič neukladajte na platňu variča apod.
- Nepoužívajte spotrebič v prostredí nasýtenom výbušnými alebo horľavými parami.
- Pred zapnutím spotrebiča sa uistite, že hladina vody nepresahuje značku **MAX**.

#### **NAPÁJACÍ KÁBEL:**

- Ak je napájací prívod tohto spotrebiča poškodený, musí byť nahradený výrobcom, jeho servisným technikom alebo podobne kvalifikovanou osobou, aby sa tak zabránilo vzniku nebezpečnej situácie.
- Spotrebič v žiadnom prípade nepoužívajte, ak ma poškodený napájací prívod alebo vidlicu, ak nepracuje správne alebo spadol na zem a poškodil sa alebo spadol do vody. V takýchto prípadoch ho odneste do špecializovaného servisu, aby preverili jeho bezpečnosť a správnu funkciu.
- Napájací prívod pravidelne kontrolujte. V prípade potreby použitia predlžovacieho prívodu je nutné, aby nebol poškodený a vyhovoval platným normám.
- Napájací prívod nikdy nekladte na horúce plochy, ani ho nenechávajte visieť cez okraj stola alebo pracovnej dosky. Zavedením alebo zafíkaním za prívod napr. deťmi môže dôjsť k prevrhnutiu či stiahnutiu spotrebiča a následne k vážnemu zraneniu!
- Napájací prívod nesmie byť poškodený ostrými alebo horúcimi predmetmi, otvoreným plameňom, nesmie byť ponáraný do vody ani sa ohýbať cez ostré hrany.
- V prípade potreby použitia predlžovacieho prívodu je nutné, aby nebol poškodený a vyhovoval platným normám.

## II. OPIS SPOTREBIČA

### A – Telo kávovaru

- A1 – výškovo nastaviteľný výpusť
- A2 – otvor na pripojenie nádrčky na mlieko
- A3 – odklopná krytka
- A4 – regulátor hrubosti mletia
- A5 – zásobník na zrnkovú kávu (200 g)
- A6 – kryt zásobníka
- A7 – tesnenie zásobníka
- A8 – otvor na mletú kávu
- A9 – kryt otvoru na mletú kávu
- A10 – Napájací kábel

### B – Ovládací panel

- B1 – tlačidlo ZAP./VYP.
- B2 – tlačidlo Espresso
- B3 – tlačidlo Coffee
- B4 – tlačidlo Americano
- B5 – tlačidlo Cappuccino
- B6 – tlačidlo Latte
- B7 – tlačidlo Macchiato
- B8 – tlačidlo More
- B9 – tlačidlá na pohyb v menu
- B10 – tlačidlo OK
- B11 – tlačidlo späť
- B12 – tlačidlo prepláchnutia
- B13 – tlačidlo menu
- B14 – tlačidlo My Coffee
- B15 – displej

### C – Nádržka na vodu (1300 ml)

- C1 – veko nádrčky

### D – Nádržka na mlieko (250 ml)

- D1 – veko
- D2 – odnímateľná zadná časť
- D3 – výpusť mliečnej peny
- D4 – kryt
- D5 – rozoberateľná prípojná trubička

### E – Nádobka na kávovú usadeninu

### F – Odkvapkávacia miska

- F1 – odkvapkávacia mriežka
- F2 – kontrolný plavák
- F3 – kryt misky na odkvapkávanie

### G – Lyžica na mletú kávu

#### Poznámka

Podrobný popis tlačidiel a ich funkcie nájdete v tabuľke v odseku "**B) OVLÁDANIE**".

## III. POKYNY NA OBSLUHU

Pred prvým použitím odstráňte zo spotrebiča a jeho príslušenstva všetok obalový a ochranný materiál, vrátane ochranných fólií. Umyte nádrčky **C** a **D** teplou vodou s prípravkom vhodného saponátu, opláchnite čistou vodou a nechajte ich uschnúť.

### A) INŠTALÁCIA A NASTAVENIE

#### 1) Umiestnenie

Kávovar postavte na roviny a stabilný povrch v blízkosti zásuvky. Minimálna vzdialenosť zo všetkých strán od stien musí byť 15 cm.

#### 2) Plnenie vodou

Vyberte a naplňte nádrčku **C** vodou najlepšie izbovej teploty a riadne umiestnite späť (neprekračujte rysku **MAX**). Neplňte nádrčku, kým je umiestnená v spotrebiči!

### 3) Plnenie mliekom

Naplňte nádržku **D** mliekom (neprekračujte rysku **MAX**). Potom nádržku **D** pripojte ku kávovaru cez pripojovaciu trubičku **D5**.

#### Poznámky

- Pokiaľ možno používajte iba chladené plnotučné mlieko.
- Je možné použiť aj alternatívne druhy mlieka (sójové, mandľové a pod.) s označením „Barista“.

### 4) Odnímanie prevádzkových častí

Pri odnímaní častí, ktoré sa pri používaní kávovaru často používajú (napr. pri vysypávaní kávovej usadeniny, vylievanie odkvapovej vody, pri údržbe a pod.), postupujte podľa obr. 1. Opačným spôsobom ich umiestnite späť

### 5) Dopĺňovanie kávových zŕn

Odoberte kryt zásobníka **A6** a naplňte zásobník **A5** zrnkovou kávou. Potom zásobník opäť uzatvorte krytom. Dbajte na to, aby bolo veko zásobníka vždy riadne umiestnené na svojom mieste. Jeho správne umiestnenie chráni okrem iného stratu arómy kávových zŕn. Do zásobníka však vkladajte iba množstvo potrebné približne na jeden deň.

### 6) Uvedenie do prevádzky

Vidlicu napájacieho kábla **A10** pripojte k el. sieti. Zapnite kávovar dlhým stlačením (cca 3 sekundy) tlačidla **B1**. Pri prvotnom zapnutí najprv nastavte jazyk (podrobnejší popis nájdete v odseku "**E**) **ĎALŠIE FUNKCIE A MOŽNOSTI NASTAVENIA KÁVOVARU - 5) Jazyk**"), tvrdosť vody (podrobnejší popis nájdete v odseku "**E**) **ĎALŠIE FUNKCIE A MOŽNOSTI NASTAVENIA KÁVOVARU - 4) Tvrdosť vody**") a nastavenie filtra (do kávovaru je možné nainštalovať vodný filter BRITA AquaAroma Crema – vid' odsek "**PREDNASTAVENÉ PROGRAMY ÚDRŽBY KÁVOVARU - 4) Údržba a inštalácia filtra**"). Menu kávovaru vás postupne prevedie jednotlivými krokmi. Potom vnútorné ústrojenstvo kávovaru naplní vodou, dôjde k zahriatiu a automatickému prepláchnutiu (priebeh je zobrazený na displeji **B15**). Teraz je kávovar pripravený na použitie (na displeji **B15** je zobrazená grafika s textami "**Výběr nápoje**" a "**Připraveno**").

### 7) Nastavenie hrubosti mletia kávových zŕn

#### Upozornenie

Nastavenie regulácie vykonávajte výhradne pri prevádzke mlynčeka (teda v procese mletia), nenastavujte hrubosť na mlynčeku v jeho nečinnosti!

Pomocou regulátora hrubosti mletia **A4** je možné nastaviť hrubosť mletia kávových zŕn. Regulátorom otočte na požadovaný stupeň hrubosti. K dispozícii je 9 stupňov hrubosti mletia (1 = najjemnejšie mletie, 9 = najhrubšie mletie). Pokiaľ chcete, aby káva tiekla rýchlejšie, napr. pretože má pre vás príliš silnú chuť, nastavte hrubší stupeň mletia. Naopak, pokiaľ chcete, aby tiekla pomalšie (a tým nabrala viac arómy a silnejšiu chuť), nastavte jemnejší stupeň. Pri nastavení jemného stupňa mletia však môže káva vytekať veľmi pomaly. Úprava nastavenia sa prejaví približne až pri tretej šálke po nastavení.

### 8) Prepláchnutie kávovaru

Kávovar disponuje funkciou prepláchnutia, ktorú aktivujete stlačením tlačidla **B12**. Pri prvom uvedení do prevádzky, alebo ak ste kávovar dlhšiu dobu nepoužívali, odporúčame túto funkciu aktivovať aj niekoľkokrát po sebe.







### Poznámka



Tečúcu vodu pri preplachovaní nechajte stieť do odkvapkávacej misky F, alebo nejakej vhodnej šálky. Vodu z odkvapkávacej misky pravidelne vylievajte.

### Automatické prepláchnutie kávovaru





Kávovar disponuje funkciou automatického prepláchnutia po každom zapnutí. Najprv dôjde k naplneniu vnútorného ústrojenstva kávovaru vodou a potom k jeho zahriatiu. Následne prebehne samotná funkcia automatického prepláchnutia. Pribeh funkcie je zobrazený na displeji B15. Táto funkcia napomáha udržiavať kávovar v dobrej kondícii.

### B) OVLÁDANIE

Ovládacie tlačidlá				
Tlačidlo	Funkcie			
B1		<b>Zapnutie/vypnutie kávovaru</b> (dlhé stlačenie cca 3 sekundy)		
B2		<b>Príprava "Espresso"</b>	Továrenské nastavenia	
			Sila kávy	3
			Množstvo kávy	45 ml
B3		<b>Príprava "Coffee"</b>	Továrenské nastavenia	
			Sila kávy	3
			Množstvo kávy	120 ml
B4		<b>Príprava "Americano"</b>	Továrenské nastavenia	
			Sila kávy	3
			Množstvo kávy	45 ml
			Množstvo horúcej vody	135 ml
B5		<b>Príprava "Cappuccino"</b> (pred napeňovaním mlieka najprv dochádzak zahriatiu napeňovacieho systému)	Továrenské nastavenia	
			Sila kávy	3
			Čas napeňovania	17 s
B6		<b>Príprava "Latte"</b> (pred napeňovaním mlieka najprv dochádza k zahriatiu napeňovacieho systému)	Továrenské nastavenia	
			Sila kávy	3
			Množstvo kávy	45 ml
B7		<b>Príprava "Macchiato"</b> (pred napeňovaním mlieka najprv dochádza k zahriatiu napeňovacieho systému)	Továrenské nastavenia	
			Sila kávy	3
			Čas napeňovania	23 s
			Čas čakania	15 s
			Množstvo kávy	45 ml

Ovládacie tlačidlá			
Tlačidlo	Funkcie		
<b>B8</b> 	<b>Príprava "Flat white"</b> (pred napeňovaním mlieka najprv dochádza k zahriatiu napeňovacieho systému)	Továrenské nastavenia	
		Sila kávy	3
		Množstvo kávy	40 ml
	<b>Príprava "Lungo"</b>	Továrenské nastavenia	
		Sila kávy	3
		Množstvo kávy	60 ml
	<b>Príprava "Ristretto"</b>	Továrenské nastavenia	
		Sila kávy	3
	<b>Príprava "Černá káva"</b>	Továrenské nastavenia	
		Sila kávy	3
		Množstvo horúcej vody	135 ml
	<b>Príprava "Dvojité espresso"</b>	Továrenské nastavenia	
		Sila kávy	4
		Množstvo kávy	60 ml
	<b>Príprava "Dvojitá káva"</b>	Továrenské nastavenia	
Sila kávy		4	
<b>Príprava "Cestovní hrnek"</b> (rovnaký cyklus prebehne 2x za sebou)	Továrenské nastavenia		
	Sila kávy	4	
<b>Príprava "Mléčná pěna"</b> (pred napeňovaním mlieka najprv dochádza k zahriatiu napeňovacieho systému)	Továrenské nastavenia		
	Čas napeňovania	28 s	
<b>Príprava "Horká voda"</b>	Továrenské nastavenia		
	Množstvo horúcej vody	200 ml	
	<b>Funkcie</b> <b>"Použij namletou kávu"</b>	1. Do otvoru <b>A8</b> nasypte 1 lyžicu <b>G</b> mletej kávy (cca 8 g). 2. Potvrďte tlačidlom OK <b>B10</b> . 3. Vyberte z ponuky ktorýkoľvek z kávových nápojov a počkajte na dokončenie prípravy.	
<b>B9</b>  / 	<b>Pohyb v menu kávovaru a zmena nastavení</b>		

## Ovládacie tlačidlá

Tlačidlo		Funkcie	
B10		Potvrdenie výberu	
B11		Krok späť/zrušenie výberu	
B12		Spustenie prepláchnutia	<p>Prepláchnutie je možné spustiť kedykoľvek v režime pripravenosti.</p> <p>Po príprave mliečnej peny (napr. cappuccino, latte atď...) je nutné vždy prepláchnuť napeňovací systém. Svetelná signalizácia tohto tlačidla bude blikať a na displeji <b>B15</b> sa objaví výzva na preplach.</p>
B13		Vstup do menu kávovaru	<p>Údržba =&gt; Čištění napěňovače =&gt; Čištění spař. jed. =&gt; Odvápňování =&gt; Instalace filtru</p> <p>Nastavení =&gt; Autom. vypnutí =&gt; ECO program =&gt; Tovární nastavení =&gt; Tvrdost vody =&gt; Jazyk =&gt; Zvuk =&gt; Vyprázdnění vody</p> <p>Předvolba nápojů (viď odsek "C) INDIVIDUÁLNE NASTAVENIA")</p> <p>Informace =&gt; Počítadlo nápojů =&gt; Údržba =&gt; Verze softwaru</p>
B14		Nastavenie obľúbenej kávy (viď. odsek "C) INDIVIDUÁLNE NASTAVENIA")	

## Poznámky

- Každé stlačenie tlačidla sa signalizuje akustickou spätnou väzbou. Akustickú signalizáciu je možné vypnúť (viď. odsek "E) ĎALŠIE FUNKCIE A MOŽNOSTI NASTAVENIA KÁVOVARU - 6) Zvuk").
- Prípravu nápoja zrušíte stlačením tlačidla **B11**.
- Hmotnosť namletej kávy je ovplyvnená o. i. nastavenou hrúbkou mletia.
- Počas používania pozorne sledujte displej **B15** a riadte sa danými inštrukciami.

## C) INDIVIDUÁLNE NASTAVENIA

Kávovar umožňuje celkom 3 spôsoby individuálneho nastavenia pre jednotlivé nápoje: jednorázová zmena nastavenia, trvalá zmena nastavenia, funkcia obľúbenej kávy (tlačidlo My Coffee **B14**).

Možnosti individuálneho nastavenia						
Nápoj	Teplota (dostupné iba pre trvalú zmenu nastavenia)	Síla kávy (nie je dostupné pre funkciu "Použi namletú kávu")	Množství kávy (ml)	Čas napäňování (s)	Čas čekání (s)	Množství horké vody (ml)
Espresso	Nízká/Střední/Vysoká	1-5	15-200	-	-	
Coffee	Nízká/Střední/Vysoká	1-5	15-200	-	-	
Americano	Nízká/Střední/Vysoká	1-5	15-200	-	-	15-240
Cappuccino	Nízká/Střední/Vysoká	1-5	15-200	5-50	-	
Latte	Nízká/Střední/Vysoká	1-5	15-200	5-50	-	
Macchiato	Nízká/Střední/Vysoká	1-5	15-200	5-50	1-30	
Flat white	Nízká/Střední/Vysoká	1-5	15-200	5-50	-	
Lungo	Nízká/Střední/Vysoká	1-5	15-200	-	-	
Ristretto	Nízká/Střední/Vysoká	1-5	15-200	-	-	
Černá káva	Nízká/Střední/Vysoká	1-5	15-200	-	-	15-240
Dvojitě espresso	Nízká/Střední/Vysoká	1-5	15-200	-	-	
Dvojitá káva	Nízká/Střední/Vysoká	1-5	15-200	-	-	
Cestovní hrnek	Nízká/Střední/Vysoká	1-5	15-200	-	-	
Mléčná pěna	-	-	-	5-50	-	
Horká voda	Nízká/Střední/Vysoká	-	-	-	-	15-240

### 1. spôsob: Jednorázová zmena nastavení

Počas prípravy nápoja je možné v jednotlivých fázach vykonať pomocou tlačidiel **B9** jednorázovú zmenu nastavenia. Možné zmeny pre jednotlivé nápoje sú uvedené v tabuľke "Možnosti individuálneho nastavenia".

### UPOZORNENIE

V tomto prípade **NEDÔJDE** k trvalému uloženiu zmien do pamäte kávovaru!

### 2. spôsob: Trvalá zmena nastavení

Tento spôsob umožňuje najširšiu škálu zmien. Možné zmeny pre jednotlivé nápoje sú uvedené v tabuľke "Možnosti individuálneho nastavenia". Vykonané zmeny zostanú trvale uložené v pamäti. Postup je nasledujúci:

- V režime pripravenosti stlačte tlačidlo menu B13.
- Pomocou tlačidiel B9 vyberte z ponuky možnosť "Předvolba nápojů" a potvrďte výber stlačením tlačidla OK B10.
- Pomocou tlačidiel B9 vyberte z ponuky nápoj, u ktorého chcete vykonať zmeny a potvrďte výber stlačením tlačidla OK B10.
- Pomocou tlačidiel B9 vykonajte požadované zmeny. Stlačením tlačidla OK B10 prejdite na ďalší krok. Možné zmeny pre jednotlivé nápoje sú uvedené v tabuľke "Možnosti individuálneho nastavenia".
- Po prejení všetkých krokov sa na displeji B15 zobrazí "Uloženo" a dôjde k trvalému uloženiu zmien do pamäte kávovaru.

### UPOZORNENIE

Trvalú zmenu nastavenia zrušíte uvedením kávovaru do továrenského nastavenia (viď. odsek "**E**) **ĎALŠIE FUNKCIE A MOŽNOSTI NASTAVENIA KÁVOVARU - 3) Továrenské nastavenia**").

### 3. spôsob: Funkcia obľúbenej kávy (tlačidlo My Coffee B14)

Týmto spôsobom je možné uložiť až 4 obľúbené kávy (Má káva 1, Má káva 2, Má káva 3 a Má káva 4).

Postup nastavenia obľúbenej kávy:

- V režime pripravenosti stlačte tlačidlo My Coffee B14.
- Pomocou tlačidiel B9 zvolte jednu z pozície (Má káva 1 / Má káva 2 / Má káva 3 / Má káva 4), pod ktorú chcete uložiť obľúbenú kávu.
- Potom zvolte z ponuky jeden z požadovaných nápojov.
- Hneď ako začne príprava nápoja, môžete v jednotlivých fázach prípravy vykonať úpravy nastavení. Možné zmeny pre jednotlivé nápoje sú uvedené v tabuľke "Možnosti individuálneho nastavenia".
- Potom dôjde k uloženiu do pamäte.

Príklad využitia funkcie obľúbenej kávy:

Vyššie uvedeným postupom bola nastavená obľúbená káva na pozíciu "**Má káva 2**" (Espresso, síla kávy 4, množství kávy 55 ml).

- V režime pripravenosti stlačte tlačidlo My Coffee B14.
- Pomocou tlačidiel B9 vyberte pozíciu "Má káva 2".
- Potom stlačte tlačidlo Espresso B2.
- Kávovar pripraví Espresso (síla kávy 4, množství kávy 55 ml).

### UPOZORNENIE

- Je nutné si vždy zapamätať, aký nápoj je uložený pod danou pozíciou obľúbenej kávy.
- Pamäť obľúbenej kávy zrušíte uvedením kávovaru do továrenského nastavenia (viď. odsek "**E**) **ĎALŠIE FUNKCIE A MOŽNOSTI NASTAVENIA KÁVOVARU - 3) Továrenské nastavenia**").

## D) STRUČNÝ POSTUP POUŽITIA

1. Zapnite kávovar a počkajte na jeho zahriatie, naplnenie vnútorného ústrojenstva vodou a na dokončenie funkcie automatického prepláchnutia.
2. Následne sa kávovar prepne do režimu pripravenosti.
3. Ak sa chystáte pripravovať nápoj s obsahom mliečnej peny (napr.: cappuccino, latte a pod.), tak naplňte nádržku **D** mliekom a pripojte ju ku kávovaru.
4. Umiestnite šálku zodpovedajúcu veľkosti vami zvolenej kávy pod výpusť kávy **A1**. Zároveň upravte výšku výpustu kávy podľa veľkosti šálky.
5. Z ponuky zvolte požadovaný nápoj (viď. odsek "**B**) OVLÁDANIE").
6. Počkajte na dokončenie prípravy nápoja.
7. Po ukončení prípravy kávy sa kávovar prepne do režimu pripravenosti.  
Ak ste pripravovali mliečnu penu, budete ešte vyzvaný k vykonaniu prepláchnutiu napeňovacieho systému.

### Predhriatie šálky

Pre optimálnu prípravu a lepšiu chuť kávy je vhodné najskôr predhriať vašu šálku naplnením horúcou vodou. Po zahriatí šálky vodu vylejte.

## E) ĎALŠIE FUNKCIE A MOŽNOSTI NASTAVENIA KÁVOVARU

### 1) Automatické vypnutie

Kávovar disponuje funkciou automatického vypnutia. Továrenské nastavenie automatického vypnutia je po 30 minútach nečinnosti.

Túto dobu je možné upraviť nasledujúcim spôsobom:

1. Stlačte tlačidlo menu **B13**.
2. Tlačidlami **B9** zvolte možnosť "**Nastavení**".
3. Potvrďte stlačením tlačidla OK **B10**.
4. Tlačidlami **B9** zvolte možnosť "**Autom. vypnutí**".
5. Nastavte požadovanú dobu nečinnosti pre automatické vypnutie (15 Min / 30 Min / 1 H / 2 H / 3 H / 4 H / 5 H / 6 H / 7 H / 8 H).
6. Zvolenú hodnotu potvrďte tlačidlom OK **B10**. Na displeji sa zobrazí "**Uloženo**".
7. Menu opustíte pomocou tlačidla **B11**.

### 2) ECO program

Jedná sa o program energeticky úspornejšej prevádzky kávovaru. Ak bude tento program aktívny, kávovar sa nebude počas režimu pripravenosti udržiavať zahriaty. Ak teda klesne teplota vnútorného ústrojenstva kávovaru pod určitú úroveň, tak vždy pred prípravou akéhokoľvek nápoja dôjde opäť k zahriatiu na požadovanú úroveň.

ECO program zapnete/vypnete nasledujúcim spôsobom:

1. Stlačte tlačidlo menu **B13**.
2. Tlačidlami **B9** zvolte možnosť "**Nastavení**".
3. Potvrďte stlačením tlačidla OK **B10**.
4. Tlačidlami **B9** zvolte možnosť "**ECO program**".
5. Potvrďte stlačením tlačidla OK **B10**.
6. Tlačidlami **B6** zvolte možnosť "**Vypnuto**" (pre vypnutie) alebo "**Spuštěno**" (pre zapnutie).
7. Nastavenie potvrďte tlačidlom OK **B10**. Na displeji sa zobrazí "**Uloženo**".
8. Menu opustíte pomocou tlačidla **B11**.

### 3) Továrenské nastavenia

Kávovar uvediete do továrenského nastavenia nasledujúcim spôsobom:

1. Stlačte tlačidlo menu **B13**.
2. Tlačidlami **B9** zvolte možnosť "**Nastavení**".
3. Potvrďte stlačením tlačidla OK **B10**.
4. Tlačidlami **B9** zvolte možnosť "**Tovární nastavení**".
5. Potvrďte stlačením tlačidla OK **B10**.
6. Uvedenie do továrenského nastavenia potvrdíte stlačením tlačidla OK **B10** (voľbu zrušíte stlačením tlačidla **B11**).
7. Následne sa kávovar vypne. Po jeho opätovnom zapnutí tlačidlom **B1** bude obnovené továrenské nastavenie.





#### UPOZORNENIE

**Uvedením kávovaru do továrenského nastavenia sa zrušia všetky vykonané individuálne nastavenia!**

### 4) Tvrdosť vody

K nastaveniu tvrdosti vody budete vyzvaný už pri prvotnom zapnutí kávovaru. Nastavenie môžete kedykoľvek upraviť nasledujúcim spôsobom:

1. Stlačte tlačidlo menu **B13**.
2. Tlačidlami **B9** zvolte možnosť "**Nastavení**".
3. Potvrďte stlačením tlačidla OK **B10**.
4. Tlačidlami **B9** zvolte možnosť "**Tvrdost vody**".
5. Potvrďte stlačením tlačidla OK **B10**.
6. Tlačidlami **B9** nastavte požadovaný stupeň (viď. "**Tabuľka nastavenia tvrdosti vody**").
7. Potvrďte stlačením tlačidla OK **B10**. Na displeji sa zobrazí "**Uloženo**".
8. Menu opustíte pomocou tlačidla **B11**.

Tabuľka nastavenia tvrdosti vody		
Zobrazenie na displeji	Stupeň tvrdosti	°dH
	mäkká	1-7
	stredne tvrdá	8-15
	tvrdá	16-23
	veľmi tvrdá	24-30

### 5) Jazyk

K nastaveniu jazyka budete vyzvaný už pri prvotnom zapnutí kávovaru.

Jazyk je možné kedykoľvek zmeniť nasledujúcim spôsobom:

1. Stlačte tlačidlo menu **B13**.
2. Tlačidlami **B9** zvolte možnosť "**Nastavení**".
3. Potvrďte stlačením tlačidla OK **B10**.
4. Tlačidlami **B9** zvolte možnosť "**Jazyk**".
5. Potvrďte stlačením tlačidla OK **B10**.
6. Tlačidlami **B9** nastavte požadovaný jazyk (Čeština / Nemčina / Angličtina / Zjednodušená Čínština / Tradičná Čínština / Ruština / Španielčina / Taliančina).
7. Potvrďte stlačením tlačidla OK **B10**. Na displeji sa zobrazí "**Uloženo**".
8. Menu opustíte pomocou tlačidla **B11**.

## 6) Zvuk

Akustickú signalizáciu je možné kedykoľvek zapnúť/vypnúť nasledujúcim spôsobom:

1. Stlačte tlačidlo menu **B13**.
2. Tlačidlami **B9** zvolte možnosť "**Nastavení**".
3. Potvrďte stlačením tlačidla OK **B10**.
4. Tlačidlami **B9** zvolte možnosť "**Zvuk**".
5. Potvrďte stlačením tlačidla OK **B10**.
6. Podľa potreby tlačidlami **B9** zvolte možnosť "**Zapnout**" / "**Vypnout**".
7. Potvrďte stlačením tlačidla OK **B10**. Na displeji sa zobrazí "**Uloženo**".
8. Menu opustíte pomocou tlačidla **B11**.

## 7) Vyprázdenie vody

Vyprázdenie vody z vnútorného ústrojenstva kávovaru vykonajte nasledujúcim spôsobom:

1. Stlačte tlačidlo menu **B13**.
2. Tlačidlami **B9** zvolte možnosť "**Nastavení**".
3. Potvrďte stlačením tlačidla OK **B10**.
4. Tlačidlami **B9** zvolte možnosť "**Vyprázdnění vody**".
5. Potvrďte stlačením tlačidla OK **B10**.
6. Na displeji **B15** sa objaví hláška "**Vyjměte nádržku na vodu**". Vykonajte tento úkon.
7. Potom sa na displeji **B15** objaví hláška "**Zahájení vypouštění vodního okruhu**".
8. Potvrďte stlačením tlačidla OK **B10**.
9. Ak nie je vložená nádržka na mlieko **D**, na displeji **B15** sa objaví hláška "**Vložte nádržku na mléko**". Vykonajte tento úkon.
10. Následne automaticky začne proces vyprázdenia vody. Na displeji sa zobrazí "**Vyprázdnění vody, Vypouštění**".
11. Po dokončení procesu sa kávovar automaticky vypne.

## IV. ÚDRŽBA

**Pred každou údržbou odpojte spotrebič od elektrickej siete vyťahnutím vidlice napájacieho prívodu z elektrickej zásuvky (okrem funkcií, ktoré vyžadujú zapnutý kávovar)! Čistite vždy až po vychladnutí! Nepoužívajte drsné a agresívne čistiace prostriedky (napr. ostré predmety, škrabky, chemické rozpúšťadlá alebo riedidlá)! Na časti **E**, **F**, **F3** a **G** môžete použiť umývačku riadu s maximálnou teplotou umývacieho programu 50 °C.**

### DŮLEŽITÉ

**Aby ste predišli vzniku plesní po zvyškoch kávy a mlieka, všetky súčasti pravidelne kontrolujte a čistite!**

### Nádržka na vodu C

Odporúčame nádržku pravidelne dôkladne umývať (približne raz týždenne). Použite klasický prostriedok na umývanie riadu a potom dôkladne opláchnite čistou vodou. Aby sa zabránilo usadzovaniu vodného kameňa, odporúčame tiež nádržku raz denne prepláchnuť pod tečúcou vodou.

### Nádržka na mlieko D

**Hneď ako ukončíte prípravu mliečnej peny, je nutná dôkladná údržba všetkých častí nádržky na mlieko!** Rozobratie nádržky je znázornené na obr. 1. Všetky časti umyte klasickým prostriedkom na umývanie riadu a potom opláchnite čistou vodou. Následne nechajte všetko dôkladne vyschnúť.

### Poznámky

- Po každej príprave mliečnej peny sa na displeji **B15** zobrazí upozornenie, že je nutné vykonať prepláchnutie napeňovacieho systému (viď. odsek "**B**) OVLÁDANIE").
- Kávovar tiež disponuje programom dôkladnejšieho prepláchnutia napeňovacieho systému (viď. odsek "**PREDNASTAVENÉ PROGRAMY ÚDRŽBY KÁVOVARU - 1**) Čistenie napeňovača").

### Nádobka na kávovú usadeninu E a odkvapkávacia miska F

Jednotlivé súčasti kávovaru rozložte podľa obr. 1. Umyte ich klasickým prostriedkom na umývanie riadu, opláchnite čistou vodou a nechajte vysušiť. Kávovar prostredníctvom displeja **B15** upozorňuje na nutnosť údržby.

### PREDNASTAVENÉ PROGRAMY ÚDRŽBY KÁVOVARU

#### 1) Čistenie napeňovača

Program je určený na dôkladnejšie vyčistenie napeňovacieho systému. V prípade, že v kávovare pripravujete nápoje s mliečnou penou (cappuccino, latte a pod.), odporúčame tento program používať aspoň 2 - 4x za mesiac (podľa toho, ako často pripravujete mliečnu penu). Pre tento program používajte čistú vodu, do ktorej môžete pridať trochu octu.

Postup je nasledujúci:

1. Stlačte tlačidlo menu **B13**.
2. Tlačidlami **B9** zvolte možnosť "**Údržba**".
3. Potvrďte stlačením tlačidla OK **B10**.
4. Tlačidlami **B9** zvolte možnosť "**Čistení napeňovače**".
5. Potvrďte stlačením tlačidla OK **B10**.
6. Na displeji **B15** sa zobrazí hláška "**Smíchejte vodu s čisticím prostředkem v nádržce na mléko a vložte do kávovaru**". Naplňte nádržku **D** vodou (prípadne s prídavkom octu). Pod výpusť mliečnej peny **D3** umiestnite vhodnú nádobku (hrnček).
7. Stlačením tlačidla OK **B10** potvrďte "**Start**".
8. Počkajte, kým sa na displeji **B15** zobrazí hláška "**Vypláchněte nádržku na mléko a doplňte vodu**". Vykonajte výplach nádržky a naplňte ju čistou vodou.
9. Stlačením tlačidla OK **B10** prejdite na ďalší krok "**Daší**".
10. Po dokončení programu sa na displeji **B15** zobrazí "**Hotovo**".
11. Dôkladne vypláchnite nádržku **D**.

#### 2) Čistenie sparovacej jednotky

Program je určený na dôkladnejšie vyčistenie sparovacej jednotky. Sparovaciu jednotku pravidelne čistite po príprave cca 300 šálok kávy (počet šálok zistíte pomocou počítadla nápojov, ktoré nájdete v menu kávovaru – viď. odsek "**B**) OVLÁDANIE"). Pre tento program používajte čistiace tablety určené na tieto účely.

Postup je nasledujúci:

1. Stlačte tlačidlo menu **B13**.
2. Tlačidlami **B9** zvolte možnosť "**Údržba**".
3. Potvrďte stlačením tlačidla OK **B10**.
4. Tlačidlami **B9** zvolte možnosť "**Čistení spař. jed.**".
5. Potvrďte stlačením tlačidla OK **B10**.
6. Na displeji **B15** sa zobrazí hláška "**Použijte čisticí prostředek**". Naplňte nádržku **C** čistou vodou. Pod výpusť **A1** umiestnite vhodnú nádobku (hrnček). Túto nádobku počas čistenia podľa potreby vyprázdňujte.
7. Stlačením tlačidla OK **B10** prejdite na ďalší krok "**Daší**".
8. Na displeji **B15** sa zobrazí hláška "**Vyprázdněte odkapávací misku a kávovou sedlinu**". Vykonajte vyprázdnenie nádobky **E** a misky na odkvapkávanie **F**.
9. Stlačením tlačidla OK **B10** prejdite na ďalší krok "**Daší**".

10. Po chvíli sa na displeji zobrazí hláška **"Vložte čističiu tabletu"**. Do otvoru **A8** vložte čistiacu tabletu.
11. Stlačením tlačidla OK **B10** prejdite na ďalší krok **"Ďalší"**.
12. Po dokončení programu sa na displeji **B15** zobrazí **"Hotovo"**.

### 3) Odvápňovanie

Na nutnosť odvápnenia vás kávovar upozorní prostredníctvom displeja **B15**. Dĺžku cyklu nutnosti vykonať odvápnenie ovplyvňuje nastavená tvrdosť vody. K odvápňovaniu používajte bežné tekuté prostriedky na odvápňovanie pre kávovary a espressovače.

#### UPOZORNENIE

Ak používate vodný filter, tak ho pred odvápňovaním vyberte.

Postup je nasledujúci:

1. Stlačte tlačidlo menu **B13**.
2. Tlačidlami **B9** zvolte možnosť **"Údržba"**.
3. Potvrďte stlačením tlačidla OK **B10**.
4. Tlačidlami **B9** zvolte možnosť **"Odvápňování"**.
5. Potvrďte stlačením tlačidla OK **B10**.
6. Na displeji **B15** sa zobrazí hláška **"Použite čističiu prostriedok"**. Naplňte nádržky **C** a **D** čistiacim roztokom. Pod výpuste **A1** a **D3** umiestnite vhodnú nádobku (hrnček). Túto nádobku počas čistenia podľa potreby vyprázdňujte.
7. Stlačením tlačidla OK **B10** prejdite na ďalší krok **"Ďalší"**.
8. Na displeji **B15** sa zobrazí hláška **"Vyprázdňte odkapávaciu misku a kávovú sedlinu"**. Vykonajte vyprázdnenie nádobky **E** a misky na odkvapkávanie **F**.
9. Na displeji **B15** sa zobrazí hláška **"Smíchejte vodu s odvápňovačem v nádržce na vodu a vložte do kávovaru"**. Uistite sa, že sú nádržky **C** a **D** naplnené čistiacim roztokom.
10. Pokračujte stlačením tlačidla OK **B10** (**"Start"**).
11. Počkajte, kým sa na displeji **B15** zobrazí hláška **"Vyprázdňte odkapávaciu misku a kávovú sedlinu"**. Vykonajte vyprázdnenie nádobky **E** a misky na odkvapkávanie **F**.
12. Počkajte, kým sa na displeji **B15** zobrazí hláška **"Vyláchnite nádržku na vodu a doplňte čistú vodu"**. Vyláchnite nádržku **C** a naplňte ju čistou vodou.
13. Stlačením tlačidla OK **B10** prejdite na ďalší krok **"Ďalší"**.
14. Počkajte, kým sa na displeji **B15** zobrazí hláška **"Vyprázdňte odkapávaciu misku a kávovú sedlinu"**. Vykonajte vyprázdnenie nádobky **E** a misky na odkvapkávanie **F**.
15. Po dokončení programu sa na displeji **B15** zobrazí **"Hotovo"**.
16. Dôkladne tiež vyláchnite nádržku **D** od čistiaceho roztoku.

### 4) Údržba a inštalácia filtra

Do kávovaru je možné nainštalovať vodný filter BRITA AquaAroma Crema. Filter sa vkladá priamo do nádržky na vodu **C** (na dno k ventilu). Postup je nasledujúci:

1. Stlačte tlačidlo menu **B13**.
2. Tlačidlami **B9** zvolte možnosť **"Údržba"**.
3. Potvrďte stlačením tlačidla OK **B10**.
4. Tlačidlami **B9** zvolte možnosť **"Instalace filtru"**.
5. Potvrďte stlačením tlačidla OK **B10**.
6. Na displeji **B15** sa zobrazí hláška **"Filtr vložen?"**. Vložte vodný filter na svoje miesto.
7. Stlačením tlačidla OK **B10** (**"Ano"**) potvrďte, že je filter vložený.
8. Stlačením tlačidla OK **B10** prejdite na ďalší krok **"Ďalší"**.
9. Na displeji **B15** sa zobrazí hláška **"Vložte filtr do nádržky na vodu"**. Uistite sa, že je filter správne vložený.
10. Na displeji **B15** sa zobrazí hláška **"Proplachování"** a prebehne prepláchnutie filtra.
11. Po dokončení prepláchnutia sa na displeji **B15** zobrazí **"Hotovo"**.

**UPOZORNENIE**

Filter pravidelne kontrolujte a podľa potreby meňte.

**Údržbu rozsiahlejšieho charakteru alebo údržbu, ktorá vyžaduje zásah do vnútorných častí spotrebiča, musí vykonať iba špecializovaný servis! Nedodržaním pokynov výrobcu zaniká právo na opravu!**

Prípadné ďalšie informácie o spotrebiči a servisnej sieti získate na infolinke +420 545 120 545 alebo na internetovej adrese [www.eta.sk](http://www.eta.sk). Informácie k reklamácií a oprave výrobkov nájdete na stránkach [www.eta.cz/servis-eu](http://www.eta.cz/servis-eu).

Kontakt na výrobcu: [info@eta.cz](mailto:info@eta.cz)

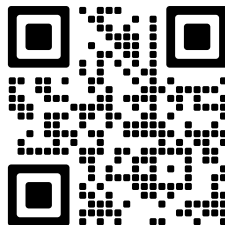
**V. ODSTRAŇOVANIE ŤAŽKOSTÍ**

PROBLÉM	PRÍČINA	RIEŠENIE
Káva nie je dostatočne horúca.	Šálka nebola predhriata.	Prepláchnite kávovar horúcou vodou tromi cyklami prepláchnutia.
	Sparovacia jednotka je príliš chladná.	
Káva vyteká veľmi pomaly, alebo iba kvapká.	Káva je namletá príliš najemno.	Nastavte vyššiu hrubosť mletia kávy.
Prvá šálka kávy je nekvalitná.	Mlynček nedodal sparovacej jednotke pri prvom mletí dostatočné množstvo namletej kávy.	Prvú šálku vylejte. Ostatné šálky budú kvalitnejšie.
Káva nemá žiadnu penu (cremu).	Kávové zrná nie sú čerstvé alebo kvalitné.	Zmeňte značku kávy, alebo použite čerstvú kávu.
	Je nastavené príliš hrubé mletie.	Nastavte jemnejšie mletie kávových zrn.
Dotykové tlačidlá nie sú citlivé.	Chybné stlačenie tlačidla.	Tlačidlá tlačte vždy z prednej strany panelu a zároveň celým bruškom prsta.
	Prsty môžu byť masné či inak znečistené.	Očistite si prsty.
Napeňovač nevytvára kvalitnú mliečnu penu, prípadne z neho vyteká iba mlieko	Mlieko nie je dostatočne vychladené alebo používate nevhodný typ mlieka	Používajte čerstvé plnotučné mlieko, prípadne alternatívne druhy mlieka s označením „Barista“. Mlieko by tiež malo byť vychladené na teplotu 5 - 10 °C.
	Napeňovač je znečistený.	Vykonajte kontrolu a dôkladnú údržbu napeňovača (viď. kapitola <b>IV. ÚDRŽBA</b> ).

## VI. EKOLÓGIA



Ak to rozmery umožňujú, na všetkých dieloch sú vytlačené znaky materiálov, ktoré sú použité na obalový materiál, komponenty a príslušenstvo, ako aj na ich recyklovanie. Uvedené symboly na výrobku alebo v sprievodnej dokumentácii znamenajú, že použité elektrické alebo elektronické výrobky nesmú byť likvidované spoločne s komunálnym odpadom. Za účelom správnej likvidácie výrobkov ich odovzdajte na k tomu určených zberných miestach, kde budú prijaté zdarma. Správnou likvidáciou tohto produktu pomôžete zachovať cenné prírodné zdroje a napomáhate prevencii potenciálnych negatívnych dopadov na životné prostredie a ľudské zdravie, čo by mohli byť dôsledky nesprávnej likvidácie odpadov. Ďalšie podrobnosti si vyžiadajte od miestneho úradu alebo najbližšieho zberného miesta. Pri nesprávnej likvidácii druhu odpadu môžu byť v súlade s národnými predpismi udelené pokuty. Ak má byť spotrebič definitívne vyradený z činnosti, odporúča sa po jeho odpojení od elektrickej siete odrezať napájací prívod. Spotrebič tak bude nepoužiteľný.

## VII. TECHNICKÉ ÚDAJE

Napätie (V)	uvedené na typovom štítku výrobku
Príkion (W)	uvedené na typovom štítku výrobku
Objem nádržky na vodu (l)	1,3
Objem nádržky na mlieko (l)	0,25
Hmotnosť (kg) cca	9,6
Spotrebič ochranej triedy	I.
Rozmery (dxhxv), (cm):	21,5 x 34 x 45,5
Príkion vo vypnutom stave je < 0,50 W.	

**Zmena technickej špecifikácie a obsahu prípadného príslušenstvo podľa modelu výrobku je vyhradená výrobcom.**

### Upozornenia a symboly použité na spotrebiči, obaloch alebo v návode:

**HOUSEHOLD USE ONLY. DO NOT IMMERSE IN WATER OR OTHER LIQUIDS.**

Len na použitie v domácnosti. Neponárať do vody alebo iných tekutín.



**TO AVOID DANGER OF SUFFOCATION, KEEP THIS PLASTIC BAG AWAY FROM BABIES AND CHILDREN. DO NOT USE THIS BAG IN CRIBS, BEDS, ARRIAGES OR PLAYPENS. THIS BAG IS NOT A TOY.**



Nebezpečenstvo udusenía. Nepoužívajte toto vrecúško v kolískach, postieľkach, kočíkoch alebo detských ohrádkach. PE vrecko odkladajte mimo dosahu detí. Vrecko nie je na hranie.



Nesmie byť likvidované spoločne s komunálnym odpadom



UPOZORNENIE



Čítajte návod na obsluhu

EN – Espresso

eta 9180

ACORTO

**INSTRUCTIONS FOR USE**

Dear customer, thank you for purchasing our product. Keep this instruction for use and cash receipt (if possible, including the package and its interior) for further reference.

**I. SAFETY WARNING****GENERAL PROVISIONS:**

- Before the first use, read the instructions for use carefully, look at the picture and store the instructions for use for the future. Consider the instructions for use as a part of the appliance and pass them on to any other user of the appliance.
- Check whether the data on the type label correspond with the voltage in your socket. The power cord plug has to be connected to the properly connected and grounded socket according to the national standard.
- This product can be used by children at the age of 8 years and older if they are supervised or if they were instructed regarding use of the appliance in a safe way and if they understand possible risks. User cleaning and maintenance must not be performed by children if they are younger than 8 year and unsupervised. Children younger than 8 years must be kept out of reach of the appliance and its power cord.
- The device may be used by persons with reduced physical or mental abilities or lack of experience and knowledge only if they are under supervision or they have been instructed about using the appliance safely and understand the potential dangers.
- Children must not play with the appliance.
- Before replacing accessories or accessible parts that are moving during operation, before assembly and disassembly, before you fill the water tank or remove the coffee dregs, before cleaning and maintenance, before transfer, if the appliance is left unsupervised, or if you finish using it, make sure to switch OFF the appliance and unplug it from the mains by pulling the plug from the socket!
- Before you remove any accessible parts, before maintenance and handling, allow the appliance and any parts thereof to cool down.
- **CAUTION** – Do not use the appliance with a program, time switch or any other part that turns the appliance on automatically as there is a risk of fire if the appliance is not covered or placed properly.
- **WARNING** – Some parts of this product may become very hot and cause burns. During operation, the appliance produces hot water and hot steam under pressure. The surface of the heating element retains residual heat after use. Special attention must be

paid to the presence of children and handicapped people.

- **Never immerse the appliance, the stand, its cable or plug in water or other liquids (even partially). Also, prevent them from getting wet.**
- For hygienic reasons, clean the milk tank by rinsing it after each use. After it has cooled down, remove, and disassemble the milk container and then carry out complete maintenance on all parts.
- When the appliance is in operation, prevent pets, plants or insects to get in contact with it.
- **Do not plug the fork of the supply cord into the power outlet and do not unplug the cord with wet hands or by pulling by the supply cord!**
- Prevent injuries when handling (e.g. **by hot water, steam**).
- Never transfer the appliance when there is water in the tank! Water might leak into the internal components.
- Never leave the appliance unattended when it is connected to the mains and keep an eye on it the whole time you are making your espresso!
- Use the appliance only if all the parts are mounted properly.
- Clean the appliance and its accessories regularly! Proceed as per chap. **IV. MAINTENANCE**.
- When transferring the appliance, take it by the outer casing only.
- Leave a space of at least 15mm from all sides of the appliance to ensure proper circulation of air.
- Cover **D4** and removable rear part **D2** of the milk container **D** have built-in magnets.
- Should any of them come loose, keep it out of the reach of children and incapacitated persons. Should anyone swallow or inhale the magnets, immediately seek medical help.
- Magnetic stripe cards, magnetic storage media or other devices which could be affected by the magnetic field should be kept at a safe distance from the appliance (especially away from components **D2** and **D4**).
- Do not expose the appliance to temperatures under 4°C - if residual water froze in the internal components, it could damage the appliance.
- Do not place any objects, including cups, onto the appliance (especially on the top of it).
- Use this appliance only for the purpose for which it was designed as specified in this user's manual. Never use the appliance for any other purpose.
- The producer is not responsible for damage caused by improper use of the appliance (e.g. **burning, scalding, fire**) and does not apply in the case of non-compliance with the safety instructions above.

#### **USE OF THE APPLIANCE:**

- The appliance is intended for home use and similar (in shops, offices and similar workplaces, guests in hotels, motels and other residential environments, in facilities providing accommodation with breakfast, in agriculture). It is not intended for commercial use!
- The coffee maker must not be placed in a cabinet when in use.
- If you are not going to use the appliance for a longer time, empty the water tank! If you do not brew coffee frequently, replace the water in the water tank regularly (preferably every day) so as to keep it fresh at all times.
- Use cold (lukewarm) clean water only! Never use hot water or other liquids – they could damage the appliance.
- The coffee grinder is designed to grind coffee beans only - do not use it to grind any other ingredients or to grind caramelized or sugar-coated whole bean coffee, unprocessed coffee (green, unroasted coffee beans) or mixtures or to re-grind ground coffee.
- Do not use the hot water feature longer than it takes to use up the capacity of one water tank.
- To set the grind size, the grinder must be active.
- Descale the appliance regularly. You will be prompted to descale your coffee machine by message on display **B15** (see section **IV. MAINTENANCE**).
- When the bean coffee container has been filled and the grind size set, close the container tightly! Make sure that no foreign objects or hair enter into the container.

- Do not place the appliance near objects or under objects which could get damaged by steam, e.g. walls, kitchen cupboards, sideboards, paintings, or curtains. Leaking steam could damage them.
- Use the appliance in the working position only at flat and stable places with no risk of turning over and in sufficient distance from heat sources (e.g. **heater, stove, cooker, oven, grill**), flammable objects (e.g. **curtains, drapes, etc.**) and wet surfaces (e.g. **sinks, wash basins, etc.**).
- Do not use the appliance in an environment saturated with explosive or flammable steams.
- Before switching on the appliance ensure that the water level does not exceed the MAX mark.

### POWER CORD:

- If the power cord of the appliance is corrupted, it has to be replaced by the manufacturer, its service technician or a similarly qualified person so as to prevent dangerous situations.
- Never use the appliance if its power cord or plug is damaged, if it does not work properly, if it fell down and was damaged or if it fell to water. In this case take the appliance to a special service to check its safety and proper function.
- Never put the power cord on hot surfaces or do not let it hang over the edge of a table or a work top. Plugging or pulling the power cord e.g. by children can result in tilting over or drawing the appliance down and serious injury!
- The power cord must not be damaged with sharp or hot objects, open fire, it must not be sunk into water or bent over sharp edges.

## II. DESCRIPTION OF THE APPLIANCE

### A – The machine body

- A1 – height-adjustable spout
- A2 – opening for connection of the milk container
- A3 – hinged cover
- A4 – grind size knob
- A5 – bean coffee container (200 g)
- A6 – container cover
- A7 – tank gasket
- A8 – ground coffee opening
- A9 – ground coffee opening lid
- A10 – Power cable

### B – Control panel

- B1 – ON/OFF button
- B2 – Espresso button
- B3 – Coffee button
- B4 – Americano button
- B5 – Cappuccino button
- B6 – Latte button
- B7 – Macchiato button
- B8 – More button
- B9 – menu item selection button
- B10 – OK button
- B11 – Back button
- B12 – Rinsing button

- B13 – Menu button
- B14 – My Coffee button
- B15 – display

### C – Water tank (1300 ml)

- C1 – tank lid

### D – Milk tank (250 ml)

- D1 – lid
- D2 – removable rear part
- D3 – milk froth outlet
- D4 – cover
- D5 – detachable connection pipe

### E – Coffee dregs container

### F – Drip tray

- F1 – drip grille
- F2 – floater
- F3 – drip tray cover

### G – Spoon

**Note**

For detailed description of the buttons and their functions please refer to the table in section "**B) CONTROL**".

**III. INSTRUCTIONS FOR USE**

Before first use, remove any packaging and protective material (including any protective film) from the appliance and accessories. Wash tanks **C** and **D** in warm water with a suitable detergent, rinse with clean water and allow to dry.

**A) INSTALLATION AND SETTINGS****1) Location**

Place the coffee machine onto a flat and stable surface, near a socket. Keep a minimum distance of 15 cm from any wall at all sides.

**2) Filling the tank with water**

Remove water tank **C**, fill it with water (preferably lukewarm) and put it back (observe **MAX** mark). Do not fill water if the tank is in coffee machine device!

**3) Filling milk**

Fill tank **D** with milk (observe **MAX** mark). Then connect container **D** to the coffee machine using pipe **D5**.

**Notes**

- If possible, use only fresh whole milk.
- It is also possible to use alternative types of milk (soy, almond, etc.) with a label "Barista".

**4) Removing operational components**

When you are removing parts which are used frequently when the coffee machine is in operation (e.g. when you are removing the coffee dregs, pouring away drip water, during maintenance, etc.), proceed as indicated in Fig. 1. Proceed in reverse order to put the components back.

**5) Refilling coffee beans**

Remove container lid **A6** and fill coffee beans to container **A5**. Then put on the lid again. Make sure that the tank cover is always locked into place. Proper position of the cover protects, besides other things, the coffee beans from losing their aroma. However, only fill the tank with such a quantity of beans which is necessary approximately for one day.

**6) Putting into operation**

Connect supply cable **A10** to electric mains. Press and hold button **B1** for approx. 3 seconds to switch on the coffee machine.

After initial switching on, set the language first (see section "**E) OTHER FUNCTIONS AND SETTINGS OPTIONS OF THE COFFEE MACHINE - 5) LANGUAGE**" for detailed description ), water hardness (see "**E) OTHER FUNCTIONS AND SETTING OPTIONS OF THE COFFEE MACHINE - 4) Water hardness**" for detailed description) and make filter setting (for installation of the BRITA AquaAroma Crema water filter see section "**PRESET COFFEE MACHINE MAINTENANCE PROGRAMS - 4) Filter maintenance and installation**"). The coffee machine menu will prompt you on the sequence of individual steps. Then the interior system of the coffee machine will be filled with water, heated up and automatically rinsed (the course of these operations will be displayed on **B15**). Now the device is ready for use (graphical information and text messages "**Select beverage**" and "**Ready**" will be displayed on **B15**).

## 7) Setting the grind size

### Caution

When setting the grind size, make sure that the grinder is in operation (i.e. grinding) - never adjust the grind size while the grinder is idle!

You can adjust the grind size with the grind size knob **A4**. Turn the knob to the required grind size. There are 9 grinding levels on choice (1 = the finest grinding, 9 = the most coarse grinding). If you want your coffee to run down faster, e.g. because its taste is too strong for you, set the coarser level of grinding. On the contrary, if you want the coffee to run down more slowly (so as to obtain richer aroma and a stronger taste), set a finer level. However, if you set a fine grind size, your coffee might run down very slowly. The new settings will only become evident when you are making a third cup after the change.

## 8) Rinsing the coffee maker

The device has the rinsing function that can be enabled by pressing button **B12**. It is recommended to activate this function several times consecutively, if the device has not been used for a long time or after the initial putting into operation.







### Note



When flushing out the coffee machine, collect the water into the drip tray **F** or into a suitable cup. Empty the drip tray regularly.





## Automatic rinsing of the coffee maker

The coffee machine has the automatic rinsing function after each switching on, i.e. the interior system will be filled with water, and then heated up. Then the automatic rinsing will be carried out. The course of rinsing will be displayed on **B15**. This function helps maintaining the device in good condition.

## B) OPERATION

Control buttons				
Button	Function			
B1		<b>Switching on / off the coffee machine</b> (press and hold for approx. 3 seconds)		
B2		<b>Preparation "Espresso"</b>	Factory settings	
			Coffee strength	3
			Coffee volume	45 ml
B3		<b>Preparation "Coffee"</b>	Factory settings	
			Coffee strength	3
			Coffee volume	120 ml
B4		<b>Preparation "Americano"</b>	Factory settings	
			Coffee strength	3
			Coffee volume	45 ml
			Hot water volume	135 ml
B5		<b>Preparation "Cappuccino"</b> (before milk frothing, the frothing system will be heated up)	Factory settings	
			Coffee strength	3
			Frothing time	17 s
B6		<b>Preparation "Latte"</b> (before milk frothing, the frothing system will be heated up)	Factory settings	
			Coffee strength	3
			Coffee volume	45 ml
B7		<b>Preparation "Macchiato"</b> (before milk frothing, the frothing system will be heated up)	Factory settings	
			Coffee strength	3
			Frothing time	23 s
			Waiting time	15 s
			Coffee volume	45 ml

Control buttons				
Button	Function			
B8		<b>Preparation "Flat white"</b> (before milk frothing, the frothing system will be heated up)	Factory settings	
			Coffee strength	3
			Coffee volume	40 ml
			Frothing time	13 s
		<b>Preparation "Lungo"</b>	Factory settings	
			Coffee strength	3
			Coffee volume	60 ml
		<b>Preparation "Ristretto"</b>	Factory settings	
			Coffee strength	3
		<b>Preparation "Black coffee"</b>	Factory settings	
			Coffee strength	3
			Hot water volume	135 ml
		<b>Preparation "Double espresso"</b>	Factory settings	
			Coffee strength	4
			Coffee volume	60 ml
<b>Preparation "Double coffee"</b>	Factory settings			
	Coffee strength	4		
<b>Preparation "Travel mug"</b> (the same cycle will run twice in succession)	Factory settings			
	Coffee strength	4		
<b>Preparation "Milk foam"</b> (before milk frothing, the frothing system will be heated up)	Factory settings			
	Frothing time	28 s		
<b>Preparation "Hot water"</b>	Factory settings			
	Hot water volume	200 ml		
<b>Function "Use ground coffee"</b>	<ol style="list-style-type: none"> <li>Put one spoon <b>G</b> ground coffee (approx. 8 g ) into opening <b>A8</b></li> <li>Press <b>B10</b> to confirm.</li> <li>Select the coffee type and wait until the drink is ready.</li> </ol>			
B9	 / 	<b>Movement in the coffee machine menu and changing the settings</b>		

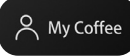
Control buttons		
Button	Function	
B10		Confirming the selection
B11		Step back in the menu / Cancelling a selection
B12		<p>Rinsing activation</p> <p>The rinsing program can be activated any time in the stand-up mode</p> <p>After milk frothing (e.g. for cappuccino, latte etc...) it is always necessary to rinse the frothing unit. This button will be flashing and <b>B15</b> display will prompt you to rinse the unit.</p>
B13		<p>Opening the coffee machine menu</p> <p>Maintenance =&gt; Milk system cleaning =&gt; Brewer cleaning =&gt; Descaling =&gt; Install/change filter</p> <p>System =&gt; Auto off =&gt; ECO mode =&gt; Factory reset =&gt; Water hardness =&gt; Language =&gt; Keyboard sound =&gt; Empty water circuit</p> <p>Beverage (see section "C) INDIVIDUAL SETTING")</p> <p>Information =&gt; Beverage counter =&gt; Maintenance =&gt; Software version</p>
B14		<p>Setting preferred coffee type</p> <p>(see section "C) INDIVIDUAL SETTING")</p>

### Notes

- every time you press the button, you will hear a signal sound. Signal tones can be disabled (see section "E) OTHER FUNCTIONS AND SETTING OPTIONS OF THE COFFEE MACHINE - 6) Sound").
- Press **B11** to cancel drink preparation.
- the weight of the ground coffee is influenced also by the programmed fineness/coarseness of grinding.
- During use of the device, tightly follow the instructions displayed on **B15**.

## C) INDIVIDUAL SETTING

The coffee machine offers 3 setting options for each individual drink: one-time setting change, permanent setting change, preferred coffee function (using button My Coffee **B14**).

Individual setting options						
Drink	Coffee temp <small>(available only for the permanent setting change)</small>	Strength <small>(not available for "Use ground coffee function")</small>	Coffee volume (ml)	Foam time (s)	Wait time (s)	Water volume (ml)
Espresso	Low/Medium/High	1-5	15-200	-	-	
Coffee	Low/Medium/High	1-5	15-200	-	-	
Americano	Low/Medium/High	1-5	15-200	-	-	15-240
Cappuccino	Low/Medium/High	1-5	15-200	5-50	-	
Latte	Low/Medium/High	1-5	15-200	5-50	-	
Macchiato	Low/Medium/High	1-5	15-200	5-50	1-30	
Flat white	Low/Medium/High	1-5	15-200	5-50	-	
Lungo	Low/Medium/High	1-5	15-200	-	-	
Ristretto	Low/Medium/High	1-5	15-200	-	-	
Black coffee	Low/Medium/High	1-5	15-200	-	-	15-240
Double espresso	Low/Medium/High	1-5	15-200	-	-	
Double coffee	Low/Medium/High	1-5	15-200	-	-	
Travel mug	Low/Medium/High	1-5	15-200	-	-	
Milk foam	-	-	-	5-50	-	
Hot water	Low/Medium/High	-	-	-	-	15-240

### 1st mode: One-time setting change

One-time setting change can be made during individual phases of the coffee preparation by pressing buttons **B9**. Setting options for individual drinks are shown table "**Individual setting options**".

#### NOTE

In this event, the relevant change **WILL NOT BE STORED** in the memory of the coffee machine!

### 2nd mode: Permanent setting change

This mode allows the widest range of changes. The options for individual drinks are shown in table "**Individual setting options**". These changes will be stored in the memory.

Procedure:

- Press button B13 Menu in the readiness mode.
- Select an option from "Beverage" using buttons B9 and press B10 OK to confirm.
- Using buttons B9, select a drink you want to change and press B10 OK to confirm.
- Use buttons B9 to make relevant changes. Press B10 OK to go to the next step. Change options for individual drinks are shown in table "Individual setting options".
- After completion of all steps, "Saved" will be displayed on B15 and the values will be stored in the coffee machine memory.

#### NOTE

Permanent change can be cancelled by activation of factory settings (see section **"E) OTHER FUNCTIONS AND SETTING OPTIONS OF THE COFFEE MACHINE - 3) Factory settings"**).

### 3rd mode: Preferred coffee function (using button B14 My Coffee)

In this way, you can store up to 4 preferred coffee types (My coffee 1, My coffee 2, My coffee 3 and My coffee 4).

Preferred coffee setting procedure:

- Press button B14 My Coffee in the readiness mode.
- Choose one of the items (My coffee 1 / My coffee 2 / My coffee 3 / My coffee 4) in which you want to store your coffee data using buttons B9.
- Then choose one of the required drinks from the selection.
- As soon as the preparation of the drinks starts, you can change settings. For changing options of individual drinks refer to table "Individual setting options".
- The changes you have made will be stored.

Example of using the Preferred coffee function:

The preferred coffee in item **"My coffee 2"** (Espresso, Strength 4, Coffee volume 55 ml) has been set using the procedure above.

- Press button My Coffee B14 in the readiness mode.
- Select item "My coffee 2" using buttons B9.
- Then press button Espresso B2.
- The coffee machine will prepare Espresso (Espresso, Strength 4, Coffee volume 55 ml).

#### NOTE

- You must remember which drink has been stored in the relevant Preferred coffee item.
- The preferred coffee memory can be reset by activation of factory settings (see section **"E) OTHER FUNCTIONS AND SETTING OPTIONS OF THE COFFEE MACHINE - 3) Factory settings"**).

## D) BRIEF INSTRUCTIONS FOR USE

1. Switch on the coffee machine and wait until it has been heated up, interior system filled with water and automatic rinsing process completed.

2. Then the coffee machine will go to readiness mode.
3. If you are going to prepare a coffee with frothed milk (e.g.: cappuccino, latte etc.), fill container **D** with milk and connect it to the coffee machine.
4. Place a cup which is appropriate to the size of the coffee you have selected under the coffee spout **A1**. Adjust the coffee spout height to the cup size.
5. Select the required drink (see section "**B**) CONTROL").
6. Wait until your drink is ready.
7. When the coffee making process is finished, the coffee machine will switch to the readiness mode. If you were preparing milk froth, you will be prompted to rinse the frothing unit.

### Cup preheat

For an optimum coffee making process and better taste of your coffee, we recommend that you preheat your cup by filling it with hot water first. After the cup has been preheated, pour the water away.

## E) OTHER FUNCTIONS AND SETTING OPTIONS OF THE COFFEE MACHINE

### 1) Automatic switching off

The coffee machine has automatic switch off function. Factory set switching off time: after 30 minutes of inactivity.

This value can be changed by the following sequence:

1. Press button **B13** Menu.
2. Press buttons **B9** to open "**System**".
3. Press button **B10** OK to confirm.
4. Press buttons **B9** to open "**Auto off**".
5. Set the required time of inactivity for automatic switching off (15 Min / 30 Min / 1 H / 2 H / 3 H / 4 H / 5 H / 6 H / 7 H / 8 H).
6. Press button **B10** OK to confirm the selection. Message "**Saved**" will be displayed.
7. Press button **B11** to exit the menu.

### 2) ECO program

This program allows power saving in coffee machine operation. If activated, the coffee machine will not be heated, when in readiness mode. If the temperature of the internal system falls below specific value, the system will be always heated up to the required temperature before preparation of any drink.

ECO program can be activated/deactivated as follows:

1. Press button **B13** Menu.
2. Press buttons **B9** to open "**System**".
3. Press button **B10** OK to confirm.
4. Press buttons **B9** to select item "**ECO mode**".
5. Press button **B10** OK to confirm.
6. Press buttons **B6** to select "**Close**" (for deactivation) or "**Open**" (for activation).
7. Press button **B10** OK to confirm the selection. Message "**Saved**" will be displayed.
8. Press button **B11** to exit the menu.

### 3) Factory reset

Observe the following procedure to reset the device to factory settings:

1. Press button **B13** Menu.
2. Press buttons **B9** to open "**System**".
3. Press button **B10** OK to confirm.
4. Press buttons **B9** to select item "**Factory reset**".
5. Press button **B10** OK to confirm.
6. Press button **B10** OK to confirm factory settings. (or press **B11** to cancel the selection).
7. Then the coffee machine will be switched off. After next switching on the device by pressing **B1**, factory settings will be restored.





#### NOTE

**By activation of factory settings of the coffee machine, all prior individual settings will be reset!**

### 4) Water hardness

You will be prompted to set water hardness already at the initial switching on the coffee machine. The setting can be modified any time. Procedure:

1. Press button **B13** Menu.
2. Press buttons **B9** to open "**System**".
3. Press button **B10** OK to confirm.
4. Press buttons **B9** to select item "**Water hardness**".
5. Press button **B10** OK to confirm.
6. Press buttons **B9** to set the relevant level (see "**Water hardness setting table**").
7. Press button **B10** OK to confirm. Message "**Saved**" will be displayed.
8. Press button **B11** to exit the menu.

Water hardness setting table		
Display	Hardness	°dH
	low	1-7
	medium	8-15
	hard	16-23
	very hard	24-30

### 5) Language

You will be prompted to set the language already at the initial switching on the coffee machine. The language can be changed any time. Use the following procedure:

1. Press button **B13** Menu.
2. Press buttons **B9** to open "**System**".
3. Press button **B10** OK to confirm.
4. Press buttons **B9** to select item "**Language**".
5. Press button **B10** OK to confirm.
6. Press buttons **B9** to set the relevant language (Czech / German / English / Simplified Chinese. / Traditional Chinese / Russian / Spanish / Italian).
7. Press **B10** OK to confirm. Message "**Saved**" will be displayed.
8. Press **B11** to exit the menu.

## 6) Keyboard sound

Signal tones can be switched on/off any time, using the following procedure:

1. Press button **B13** Menu.
2. Press buttons **B9** to open "**System**".
3. Press button **B10** OK to confirm.
4. Press buttons **B9** to select item "**Keyboard sound**".
5. Press button **B10** OK to confirm.
6. Press buttons **B9** to select item "**On**" / "**Off**", as required.
7. Press **B10** OK to confirm. Message "**Saved**" will be displayed.
8. Press **B11** to exit the menu.

## 7) Empty water circuit

Observe the following procedure to drain water from the coffee maker:

1. Press button **B13** Menu.
2. Press buttons **B9** to open "**System**".
3. Press button **B10** OK to confirm.
4. Press buttons **B9** to select item "**Empty water circuit**".
5. Press button **B10** OK to confirm.
6. Message "**Please remove water tank**" will be shown on display **B15**. Carry out this action.
7. Message "**Start to empty water circuit**" will be displayed on **B15**.
8. Press button **B10** OK to confirm.
9. If the milk container **D** has not been inserted, message "**Instal milk carafe**" will be shown on display **B15**. Carry out this action.
10. Then draining water will start automatically. Message "**Emptying**" will be displayed.
11. After completion of the draining process, the coffee machine will be switched off automatically.

## IV. MAINTENANCE

**Unplug the appliance from power supply by taking the fork of the power cord out of the socket (except for operations which require the coffee machine to remain switched on)! Clean the appliance only when it is cooled down! Do not use rough and aggressive detergents (e.g. sharp objects, scrapers, diluting agents or other solvents)! Components E, F, F3 and G can be washed in dish washer (washing program maximum 50 °C).**

### IMPORTANT

**Check and clean all parts regularly, thus avoiding mould growth on the rests of coffee and milk!**

### Water tank C

We recommend that you clean the tank thoroughly and regularly (about once a week). Use regular washing-up liquid and then rinse the tank with clean water. So as to prevent build-up of scale deposits, we recommend that you also rinse the tank under running water once a day.

### Milk tank D

**When milk frothing has been terminated, all parts must be cleaned thoroughly!**

Disassembling procedure see fig. 1. Wash them using standard dishwashing agent, then rise in clean water. Allow to dry.

### Remarks

- Request for rinsing the frothing system will be displayed on **B15** after every milk frothing process (see section "**B) CONTROL**").
- The coffee machine has also a program for thorough rinsing of the frothing unit (see section "**PRESET COFFEE MACHINE MAINTENANCE PROGRAMS - 1) Milk system cleaning**").

### Coffee dregs container E and drip tray F

Disassemble the individual coffee machine components as per Fig. 1. Wash them with regular washing-up liquid, rinse them under running water and let them dry. The device informs on required maintenance by messages displayed on **B15**.

## PRESET COFFEE MACHINE PROGRAMS

### 1) Cleaning of the frothing system

This program is intended for thorough cleaning of the frothing unit, if you prepare a coffee with frothed milk in the coffee machine (cappuccino, latte etc.). We recommend using this program at least 2-4 times a month (depending on how often milk froth was prepared in the device). Use clean water for this program (with adding a little vinegar, as the case may be).

Procedure:

1. Press button **B13** to open the menu.
2. Press buttons **B9** to select item "**Maintenance**".
3. Press button **B10** OK to confirm.
4. Press buttons **B9** to select item "**Milk system cleaning**".
5. Press button **B10** OK to confirm.
6. Message "**Please mix original cleaning agent with water in milk carafe and instal milk carafe**" will be displayed on **B15**. Fill water to container **D** (as the case may be, with added vinegar). Place a suitable vessel (cup) below frothed milk outlet **D3**.
7. Press button **B10** to confirm the start ("**Start**").
8. Wait until message "**Clean milk carafe and fill in fresh water**" is displayed on **B15**. Then rinse the vessel and add clean water.
9. Press button **B10** to go to the next step "**Next**".
10. When the program has been finished, message "**Completed**". will be displayed on **B15**.
11. Thoroughly rinse container **D**.

### 2) Brewer cleaning

This program is intended for thorough cleaning of the steaming unit. Clean the steaming unit regularly, after preparation of approx. 300 cups of coffee (the quantity of coffee cups can be identified in the drink counter, see coffee machine menu - section "**B) CONTROL**"). Use suitable cleaning tabs for this purpose.

Procedure:

1. Press button **B13** to open the menu.
2. Press buttons **B9** to select item "**Maintenance**".
3. Press button **B10** OK to confirm.
4. Press buttons **B9** to select item "**Brewer cleaning**".
5. Press button **B10** OK to confirm.
6. Message "**Please use original cleaning product**" will be displayed on **B15**. Fill clean water to container **C**. Place a suitable vessel (cup) below outlet **A1**. Empty this vessel during the cleaning process as required.
7. Press button **B10** OK to confirm and press "**Next**" to go to the next step.
8. Message "**Empty drip tray and grounds container**" will be displayed on **B15** Empty vessel **E** and drip tray **F**.

9. Press button **B10** OK to go to the next step **"Next"**.
10. After a while, message **"Add the cleaning tablet"** will be displayed. Insert the table into opening **A8**.
11. Press button **B10** OK to go to the next step **"Next"**.
12. Message **"Completed"** will be shown on display **B15**.

### 3) Descaling

You will be prompted to carry out descaling of your coffee machine on display **B15**. The intervals of descaling cycles depend on set water hardness. Use commercial grade descaling liquids intended for coffee and espresso makers.

#### NOTE

If you use water filter, remove it before descaling.

Procedure:

1. Press button **B13** to open the menu.
2. Press buttons **B9** to select item **"Maintenance"**.
3. Press button **B10** OK to confirm.
4. Press buttons **B9** to select item **"Descaling"**.
5. Press button **B10** OK to confirm.
6. Message **"Please use original cleaning product"** will be displayed on **B15**. Fill containers **C** and **D** with the cleaning solution. Place a suitable vessel below outlets **A1** and **D3** (cup). Empty this vessel during the descaling process as required.
7. Press button **B10** OK to go to the next step **"Next"**.
8. Message **"Empty drip tray and grounds container"** will be displayed on **B15**. Empty vessel **E** and drip tray **F**.
9. Message **"Add descaling agent into the water tank and fill the water tank with fresh water to the Max level mark"** will be displayed on **B15**. Be sure containers **C** and **D** are filled with the cleaning solution.
10. Press button **B10** OK to proceed (**"Start"**).
11. Wait until message **"Empty drip tray and grounds container"** is displayed on **B15**. Empty vessel **E** and drip tray **F**.
12. Wait until message **"Clean the water tank and fill the water tank with fresh water to the Max level mark"** is displayed on **B15**. Rinse container **C** and fill it with clean water.
13. Press button **B10** OK to go to the next step **"Next"**.
14. Wait until message **"Empty drip tray and grounds container"** is displayed on **B15**. Empty vessel **E** and drip tray **F**.
15. When the program has been finished, message **"Completed"** will be displayed on **B15**.
16. Thoroughly rinse container **D** to remove all remainders of the cleaning agent.

### 4) Install/change filter

You can install water filter BRITA AquaAroma Crema into the device. The filter will be inserted directly to water container **C** (on the bottom valve).

Procedure:

1. Press button **B13** to open the menu.
2. Press buttons **B9** to select item **"Maintenance"**.
3. Press button **B10** OK to confirm.
4. Press buttons **B9** to select item **"Install/change filter"**.
5. Press button **B10** OK to confirm.
6. Message **"Install filter?"** will be displayed on **B15**. Fit the filter in place.

7. Press button **B10 OK ("Yes")** to confirm the filter has been fitted.
8. Message **"Please install filter in the water tank"** will be displayed on **B15**. Be sure the filter has been inserted correctly.
9. Press button **B10 OK** to go to the next step **"Next"**.
10. Message **"Rinsing"** will be displayed on **B15** and filter rinsing process will be completed.
11. When rinsing has been finished, message **"Completed"** will be displayed on **B15**.

#### NOTE

Check the filter regularly and replace, as required.

**Expert service must do the large maintenance or to intervene into inside parts of the appliance!** If you are unable to fix the problem, or if you need any further information about the appliance or service centres, please contact your distributor.

**More extensive maintenance or maintenance requiring intervention in the inner parts of the appliance must be carried out by professional service!**

**Failure to comply with the instructions of the manufacturer will lead to expiration of the right to repair!**

The information regarding warranty and product repairs you can find on the website [www.eta.cz/servis-eu](http://www.eta.cz/servis-eu).

Manufacturer contact: [info@eta.cz](mailto:info@eta.cz)

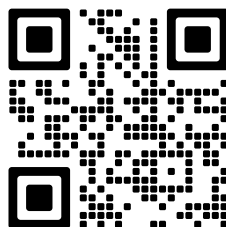

## V. TROUBLESHOOTING

PROBLEM	CAUSE	SOLUTION
The coffee is not sufficiently hot.	The cup was not preheated.	Flush the coffee machine with hot water in three flush cycles.
	The brewing unit is too cold.	
The coffee is flowing very slowly, or just trickling.	The coffee is too finely ground.	Set a coarser grinding level.
The first cup is of poor quality.	The grinder did not supply enough ground coffee to the brewing unit during the first grinding.	Pour the first cup away. The following cups will be of a better quality.
The coffee has no foam (crema).	The coffee beans are not fresh or the coffee beans are of a low quality.	Change your coffee brand or use fresh coffee.
	The grind size set produces a too coarse grind.	Set a finer grind size

PROBLEM	CAUSE	SOLUTION
Touch buttons are not sensitive.	Button pressed incorrectly.	Always press the buttons from the front side of the panel, using the whole finger pad.
	Fingers might be greasy or dirty.	Wash your fingers.
Milk frothing unit does not produce quality milk foam or liquid milk is flowing from the outlet.	The milk has not been cooled down sufficiently or an unsuitable type of milk has been used	Use fresh whole milk or milk types with Barista" designation. Also, the milk should be cooled to 5-10 °C.
	Dirt in the milk frothing adapter.	Check the milk frothing unit and clean it thoroughly (see section <b>IV. MAINTENANCE</b> ).

## VI. ENVIRONMENT



Printed signs of materials used for manufacture, packing, components and accessories, as well as their recycling, are on all the pieces if their dimensions enable it. The symbols on the product or in the accompanying documentation mean that the used electric or electronic products must not be disposed together with municipal wastes. Please, hand them over to the collection points designed for their correct disposal, where they will be accepted free of charge. By correct disposal of this product you can help to preserve valuable natural resources and help to prevent possible negative impacts to the environment and to human health, which could be the results of incorrect waste disposal. For further details ask the municipal authorities or the nearest collecting point. Penalties can be charged for incorrect disposal of such wastes, according to national regulations. If the appliance is to be put out of operation definitely, we recommend cutting off the feeder cable, to disable its use.

## VII. TECHNICAL DATA

Voltage (V)	shown on the type label of the appliance
Absorbed power (W)	shown on the type label of the appliance
Max. volume (l)	1.3
Milk container volume. (l)	0.25
Weight (kg) approximately	9.6
Protection class of the appliance	I.
Size, (cm):	21.5 x 34 x 45.5
Input in off mode is < 0.50 W.	

**The manufacturer reserves the right to change the technical specifications and accessories for the respective models.**

## Warnings and symbols used on the appliance, packaging or in the instructions manual

HOUSEHOLD USE ONLY, DO NOT IMMERSE IN WATER OR OTHER LIQUIDS



TO AVOID DANGER OF SUFFOCATION, KEEP THIS PLASTIC BAG AWAY FROM BABIES AND CHILDREN. DO NOT USE THIS BAG IN CRIBS, BEDS, CARRIAGES OR PLAYPENS. THIS BAG IS NOT A TOY.



It is not allowed to dispose it together with communal waste.



NOTICE



Please read the instructions manual

eta 9180

ACORTO

## HASZNÁLATI ÚTMUTATÓ

Köszönjük, hogy termékünket választotta. A készülék használata előtt nagyon figyelmesen olvassa el ezt a használati útmutatót, és lehetőség szerint a pénztári bizonylattal, csomagolással és a csomagolás belső részeivel együtt gondosan őrizze meg.

## I. BIZTONSÁGI RENDELKEZÉSEK



## ÁLTALÁNOS MEGÁLLAPÍTÁSOK:

- Első üzembe helyezés előtt figyelmesen olvassa el a kezelési útmutatót, tekintse meg az ábrákat és az útmutatót a későbbi felhasználás céljaira gondosan őrizze meg. Az útmutató utasításait tekintse a készülék tartozékaként és juttassa el azt a készülék bármilyen további felhasználójának.
- Ellenőrizze, hogy a típustáblán levő feszültségérték megegyezik-e az Ön elektromos dugaszolóaljzatában levő feszültséggel. A csatlakozóvezeték villásdugóját csak a szabvány szerint helyesen bekötött és földelt dugaszolóaljzatba szabad becsatlakoztatni!
- A készüléket 8 éven felüli gyermekek, valamint a készülék működtetésében járatlan személyek is használhatják, amennyiben ezt felügyelet mellett teszik, illetve ismerik a készülék biztonságos működtetésének módját és az azzal járó veszélyeket. A felhasználó által történő tisztítást és karbantartást gyermekek nem végezhetik, ha nem töltötték be a 8. életévüket és azt is csak felügyelet mellett láthatják el. 8 évnél fiatalabb gyermekek csak a készülék és csatlakozó vezetékének hatásugarán kívül tartózkodhatnak.
- A készüléket gyerekek nem használhatják! Tartsa a készüléket és a tápkábelét gyerekektől távol!
- A készüléket nem használhatják felügyelet nélkül olyan személyek, akik alacsonyabb fizikai és szellemi képességekkel rendelkeznek, vagy akiknek nincs tapasztalatuk és nem ismerik a használati utasításokat, kizárólag abban az esetben használhatják, ha a készülékek használatáról írt utasításokat és a lehetséges veszélyeket megértik!
- A gyermekek nem játszhatnak a készülékkel!
- Tartozékok cseréje előtt, vagy a kéznél lévő, használatnál mozgó részek cseréje előtt, összeszerelés és szétszerelés előtt, a víztartály töltése előtt, a zacctartó kiürítése előtt, tisztítás és karbantartás előtt, áthelyezés előtt, vagy ha felügyelet nélkül hagyja a készüléket, mindig húzza ki a tápkábelt az elektromos hálózatról!
- Az elérhető részek eltávolítása, karbantartás, vagy bármilyen más manipuláció előtt hagyja a készüléket és annak összes részét kihűlni!
- **FIGYELMEZTETÉS** – A készülék néhány része használat közben forró lehet és égési sérülést okozhat! Működés közben a készülék a forró vizet és a forró gőzt nyomás alatt bocsájtja ki. A fűtőelem felülete használat után is meleg marad. Nagyon kell figyelni, ha gyerekek,

vagy fogyatékkal élő emberek vannak a készülék közelében.

- **A készüléket, a talpát, a kábelét és a csatlakozót soha ne merítse vízbe (még részlegesen sem). Ügyeljen arra is, hogy ezek ne legyenek leöntve.**
- A gőzölő egység kávé készítése közben forró. Ne távolítsa el a gőzölő egységet működés közben, vagy azonnal utána!
- Higiéniai okokból a tejtartályt minden használat után öblítse ki. Miután lehűlt, vegye le és szerelje szét a tejtartályt, és végezzen teljes karbantartást az összes alkatrészen.
- Ne helyezze át a készüléket, ha a víztartályban maradt víz! Ellenkező esetben a víz belső részekbe való befolyását okozhatja!
- Az elektromos hálózathoz csatlakozott készüléket ne hagyja felügyelet nélkül és figyeljen a készülékre kávé készítése közben!
- Csak akkor használja a készüléket, ha annak az összes része megfelelően rögzítve van!
- A készüléket és annak tartozékait rendszeresen tisztítsa! Olvassa el a **IV. KARBANTARTÁS** fejezetet!
- A készüléket csak külső borítással fogva helyezze át!
- A készülék körül legalább 15 cm rést hagyjon a megfelelő levegő cirkuláció érdekében!
- A **D4** fedél és a **D** tejtartály **D2** levehető hátsó része beágyazott mágneseket tartalmaz.
- Ha bármelyik kiesik, tartsa az gyerekektől, vagy fogyatékkal élő emberektől távol! Ha bárki véletlenül lenyeli a mágneset, azonnal forduljon orvoshoz!
- A mágneses kártyákat, a flash memóriákat és más berendezéseket, amelyeket a mágneses mező zavarhat tartsa távol a készüléktől (leginkább a **D2** és az **D4** részekétől)!
- Ne tegye ki a készüléket 4 °C-nál alacsonyabb hőmérsékletnek! A készülékben lévő víz megfagyása a készülék károsodását okozhatja!
- A készülékre (mindenek előtt annak felső részeire) semmilyen tárgyat, vagy bögrét ne helyezzen!
- **FIGYELEM:** Ne használja a készüléket olyan programmal, időkapcsolóval vagy bármely olyan alkatrészsel összekapcsoltan, amelyek a készüléket automatikusan bekapcsolhatják, mivel a készülék letakart, vagy helytelen elhelyezésekor tűzveszély keletkezhet.
- **A tápkábel villásdugóját soha ne dugja csatlakozóaljzatba, illetve soha ne húzza onnan ki nedves kézzel, vagy a kábelnél fogva!**
- A készülék használatát során mindig ügyeljen arra, hogy senki ne sérüljön meg (pl. **forró vízzel, vagy vízgőzzel**).
- A készüléket csak arra a célra használja, amire szánva van, és ahogy a használati útmutatóban le van írva. A készüléket soha se használja más célra.
- A gyártó nem felel a készülék és tartozékai helytelen használatából eredő károkokért (pl. **égsi sérülés, leforrázás, tűz**), és a fenti biztonságtechnikai figyelmeztetések figyelmen kívül hagyásából eredő készülékre vonatkozó felelősségéért.

## A KÉSZÜLÉK HASZNÁLATA:

- A termék otthoni és hasonló (üzletekben, irodákban és más hasonló munkahelyeken, szállodákban, motelekben és más hasonló helyiségekben, „bed and breakfast” típusú szállodákban, mezőgazdaságban) használatra szánt! Nem kereskedelmi használatra!
- A kávéfőzőt használat közben nem szabad szekrénybe helyezni.
- Ha nem használja a készüléket hosszabb ideig, ürítse ki a víztartályt! He nem gyakran használja a készüléket, rendszeresen cserélje benne a vizet annak érdekében, hogy az mindig friss legyen (legjobb esetben minden nap)!
- Mindig használjon hideg (langyos) tiszta vizet! Soha ne használjon forró vizet, vagy más folyadékot, ellenkező esetben a készülék károsodását okozhatja!
- A kávédarálót csak szemes kávé darálására használja, soha ne daráljon más hozzávalókat, karamellizált, vagy cukorral bevont kávé szemeket és nyers kávé szemeket (zöld, vagy nem pörkölt)!
- A forró víz funkciót ne használja a víztartály kiürítése után!
- A durvaság beállítását csak akkor végezze el, ha aktív a daráló!
- Végezzen rendszeresen vízköoldást, de legkésőbb akkor, amikor a vízköoldás fényjelzője felvillan! A kávéfőző a **B15** kijelzőn keresztül tájékoztatja Önt a vízkömentesítés szükségességéről (lásd a **IV. KARBANTARTÁS** fejezetet).
- A kávéartályt annak feltöltése és a durvaság beállítása után rendszeren csukja be!

Figyeljen arra, hogy idegen tárgyak, vagy haj ne kerüljön bele a tartályba!

- A készüléket tilos a szabadban használni!
- Ne tegye a készüléket olyan tárgyak közelébe, vagy alá, amelyek gőz hatására megsérülhetnek, például a falak, konyhai szekrények, képek, függönyök közelébe!
- A készüléket kizárólag az előírt módon, felborulással nem fenyegető helyen, hőforrásoktól (pl. **kályha, tűzhely, főzőlap, forrólevegős sütő, grill**), gyúlékony anyagoktól (pl. **függönyök** stb.) és nedves felületektől (pl. **mosogatótál, mosdótál** stb.) megfelelő távolságban használja.
- Ne használja a készüléket robbanás veszélyes helyeken!

### A CSATLAKOZÓ KÁBEL:

- Ha a készülék csatlakozóvezetéke megsérül, akkor azt a gyártó cég, annak szervíz szakembere, vagy hasonló minősítéssel rendelkező más személy cserélje ki, hogy ezzel elkerüljük a veszélyes helyzet kialakulását.
- Ne kapcsolja be a készüléket, ha annak csatlakozóvezetéke, vagy villásdugója sérült, ha nem működik rendesen, ha az leesett és megsérült, vagy ha vízbe esett. Ilyen esetekben adja át a készüléket szakszervizi vizsgálatokra, annak biztonsága és helyes működése, ellenőrzése céljából.
- Soha ne helyezze a vezetéket forró felületre, ne hagyja az asztal, vagy a munkalap szélén át lelógni. A csatlakozóvezetékbe történő beakadáskor, vagy a csatlakozó vezeték pl. gyermekek által történő meghúzásakor a készülék felborulhat, vagy leeshet és azt követően komoly sérülés történhet!
- A csatlakozóvezeték nem szabad éles, vagy forró tárgyakkal, nyílt lánggal megrongálni, nem szabad azt vízbe meríteni sem éles peremeken át hajlítani.

## II. A KÉSZÜLÉK LEÍRÁSA

### A – A kávéfőző teste

- A1 – beállítható kifolyó
- A2 – a tejtartály csatlakoztatására szolgáló nyílás
- A3 – csuklós fedél
- A4 – durvaság szabályozó
- A5 – kávétartály (200 g)
- A6 – tartály fedele
- A7 – tartály tömitése
- A8 – nyílás az őrölt kávé számára
- A9 – az őrölt kávé nyílásának fedele
- A10 – Töltő kábel

### B – Vezérlő panel

- B1 – BEK./KIK. gomb
- B2 – Espresso gomb
- B3 – Coffee gomb
- B4 – Americano gomb
- B5 – Cappuccino gomb
- B6 – Latte gomb
- B7 – Macchiato gomb
- B8 – More gomb
- B9 – gombok a menüben való navigáláshoz
- B10 – OK gomb

- B11 – vissza gomb
- B12 – öblítő gomb
- B13 – menü gomb
- B14 – A kávé gombom
- B15 – kijelző

### C – Víz tartály (1300 ml)

- C1 – tartályfedél

### D – Tejtartály (250 ml)

- D1 – fedél
- D2 – levehető hátsó rész
- D3 – tejhab kimeneti nyílás
- D4 – fedezet
- D5 – levehető csatlakozócső

### E – Zacstartó

### F – Csepegtető tál

- F1 – csepegtető rács
- F2 – vezérlés úszás
- F3 – csepegtető tálca fedele

### G – Kanál

## Megjegyzés

A gombok és funkcióik részletes leírását lásd a "**B) MEGVEZETÉS**" bekezdésben található táblázatban.

## III. HASZNÁLATI UTASÍTÁSOK

Első használat előtt távolítsa el a készülékről és a tartozékairól az összes csomagoló és védő anyagot, a védő fóliákat is beleértve! Mossa ki a **C** és **D** tartályokat meleg vízzel és megfelelő mosószerrel, öblítse le tiszta vízzel, majd hagyja megszáradni.

### A) TELEPÍTÉS ÉS BEÁLLÍTÁS

#### 1) Elhelyezés

A kávéfőzőt helyezze egyenes és stabil felületre!  
A faltól való távolság 15 cm kell hogy legyen!

#### 2) Vízzel való töltés

Vegye ki és töltsse fel a **C** tartályt lehetőleg szobahőmérsékletű vízzel, majd helyezze vissza megfelelően (ne lépje túl a **MAX** jelzést). Ne töltsse a tartályt, ha az a készülékben van!

#### 3) Tej betöltése

Tölts meg a **D** tartályt tejjel (ne lépje túl a **MAX** jelzést). Ezután csatlakoztassa a **D** tartályt a kávéfőzőhöz a **D5** csatlakozócsövön keresztül.

## Megjegyzések

- Ha lehetséges, csak friss zsíros tejet használjon.
- Alternatív tejfajták (szója-, mandula- stb.) is felhasználhatók "Barista" megjelöléssel.

#### 4) Levehető részek eltávolítása

A gyakran használt részek (pl. zacctartó, csepegtető tál) eltávolításánál, vagy karbantartásánál a 1. ábra szerint járjon el! Fordított sorrendben helyezze azokat vissza! A csepegtető tál mágnessel felszerelt, így elég azt csak közelíteni a maradék vízre való tálhoz.

#### 5) Szemes kávé töltése

Távolítsa el az **A6** tartály fedelét, és töltsse be az **A5** tartályba a kávébabot. Ezután ismét zárja le a tartályt a fedéllel. Figyeljen arra, hogy a tartály fedele mindig megfelelő helyen legyen! A megfelelő elhelyezés a kávé aromáját védi. A tartályba kb.egy napra való kávé mennyiségét töltsön!

#### 6) Üzembe helyezés

Csatlakoztassa az **A10** tápkábel dugóját a tápegységhez. tápegységhez. Kapcsolja be a kávéfőzőt a **B1** gomb hosszas (kb. 3 másodpercig tartó) megnyomásával. A készülék első bekapcsolásakor először állítsa be a nyelvet (részletesebb leírásért lásd az "**E) KIEGÉSZÍTŐ KÉSZÜLÉK BEÁLLÍTÁSI FUNKCIÓK ÉS OPCIÓK - 5) Nyelv**" bekezdést), a vízkeménységet (részletesebb leírásért lásd az "**E) A KÁVÉFOGÓ KIEGÉSZÍTŐ JELLEMZŐI ÉS BEÁLLÍTÁSI LEHETŐSÉGEK - 4) Vízkeménység**" című bekezdést) és a szűrőbeállításokat (a kávéfőzőbe beszerelhető a BRITA AquaAroma Crema vízszűrő - lásd az "**ELŐRE BEÁLLÍTOTT KÁVÉFOLYTATÁSI PROGRAMOK - 4) Szűrő karbantartása és beszerelése**" című bekezdést).

A kávéfőző menüje lépésről lépésre végigvezeti Önt a lépéseken. Ezután a kávéfőző belső rendszere feltöltődik vízzel, felmelegszik és automatikusan átöblíti (a folyamatot a **B15** kijelző mutatja). A kávéfőzőgép most már használatra kész (a **B15** kijelzőn egy grafika jelenik meg az "Select beverage" és a "Ready" szöveggel).

## 7) Darálási durvaság beállítása

### Figyelmeztetés

A durvaság beállítását mindig a daráló működése közben végezze el, ne állítsa azt be, ha a daráló nem működik!

A durvaság szabályozó **A4** segítségével a durvaságot kívánsága szerint beállíthatja! Forgassa a szabályozót a kívánt fokozatra! Az őrlés durvaságának 9 fokozata van (1 = legfinomabb őrlés, 9 = legdurvább őrlés). Ha szeretné, hogy a kávé gyorsabban folyjon, pl. ha az íze nagyon erős, állítson be durvább fokozatot! Ha szeretné, hogy lassabban folyjon (erősebb aromával és ízzel rendelkezzen), állítson be finomabb fokozatot! Lehetséges, hogy a finom fokozat beállításánál a kávé nagyon lassan fog folyni. A beállítás kb.3 kávé után észlelhető.

## 8) Kávéfőző kiöblítése

A kávéfőző rendelkezik egy öblítési funkcióval, amely a **B12** gomb megnyomásával aktiválható. Első indításkor, vagy ha hosszabb ideig nem használta a kávéfőzőt, javasoljuk, hogy ezt a funkciót többször egymás után aktiválja.







### Megjegyzés

Öblítés közben hagyja a vizet a csepegtető tálba **F**, vagy a megfelelő bögrébe folyni!  
A csepegtető tálat rendszeresen ürítse!





## A kávéfőző automatikus átöblítése

A kávéfőző minden bekapcsolás után automatikus öblítési funkcióval rendelkezik. Először a kávéfőző belső rendszerét feltöltik vízzel, majd felmelegítik. Ezt követően a az automatikus öblítési funkció következik. A funkció előrehaladása a **B15** kijelzőn látható. Ez a funkció segít a kávéfőző jó állapotban tartásában.

## B) VEZÉRLÉS

Vezérlőgombok				
Gomb		Funkciók		
B1		<b>A kávéfőző be/ki kapcsolása</b> (hosszan nyomja meg kb. 3 másodpercig)		
B2		<b>Az "Espresso" elkészítése</b>	Gyári beállítások	
			A kávé ereje	3
			A kávé mennyisége	45 ml
B3		<b>A "Coffee" elkészítése</b>	Gyári beállítások	
			A kávé ereje	3
			A kávé mennyisége	120 ml
B4		<b>Az "Americano" elkészítése</b>	Gyári beállítások	
			A kávé ereje	3
			A kávé mennyisége	45 ml
			Forró víz mennyisége	135 ml
B5		<b>A "Cappuccino" elkészítése</b> (a tejhabosítás előtt a tejhabosító rendszert először fel kell melegíteni)	Gyári beállítások	
			A kávé ereje	3
			A habosítás ideje	17 s
			A kávé mennyisége	45 ml
B6		<b>A "Latte" elkészítése</b> (a tejhabosítás előtt a tejhabosító rendszert először fel kell melegíteni)	Gyári beállítások	
			A kávé ereje	3
			A kávé mennyisége	45 ml
			A habosítás ideje	19 s
B7		<b>"Macchiato" készítmény</b> (a tejhabosítás előtt a tejhabosító rendszert először fel kell melegíteni)	Gyári beállítások	
			A kávé ereje	3
			A habosítás ideje	23 s
			Várakozási idő	15 s
			A kávé mennyisége	45 ml

Vezérlőgombok					
Gomb		Funkciók			
B8		<b>Elkészítés "Flat white"</b> (a tejhabosítás előtt a tejhabosító rendszert először fel kell melegíteni)	Gyári beállítások		
			A kávé ereje	3	
			A kávé mennyisége	40 ml	
			Habzási idő	13 s	
		<b>A "Lungo" elkészítése</b>	Gyári beállítások		
			A kávé ereje	3	
			A kávé mennyisége	60 ml	
		<b>A "Ristretto" elkészítése</b>	Gyári beállítások		
			A kávé ereje	3	
			A kávé mennyisége	20 ml	
		<b>Elkészítés "Black coffee"</b>	Gyári beállítások		
			A kávé ereje	3	
			Forró víz mennyisége	135 ml	
			A kávé mennyisége	45 ml	
<b>"Double espresso" elkészítése</b>	Gyári beállítások				
	A kávé ereje	4			
	A kávé mennyisége	60 ml			
<b>"Double coffee" elkészítése</b>	Gyári beállítások				
	A kávé ereje	4			
	A kávé mennyisége	200 ml			
<b>Az "Travel mug" előkészítése</b> (ugyanaz a ciklus egymás után kétszer is lezajlik)	Gyári beállítások				
	A kávé ereje	4			
	A kávé mennyisége	120 ml			
<b>Elkészítés "Milk foam"</b> (a tejhabosítás előtt a tejhabosító rendszert először fel kell melegíteni)	Gyári beállítások				
	Habzási idő	28 s			
<b>Előkészítés "Hot water"</b>	Gyári beállítások				
	Melegvíz mennyisége	200 ml			
		<b>Funkciók</b> <b>"Use ground coffee"</b> 1. Öntsön 1 evőkanál <b>G</b> őrlött kávé (kb. 8 g) az <b>A8</b> lyukba. 2. Erősítse meg az OK gombbal <b>B10</b> . 3. Válassza ki a kávéitalok valamelyikét a menüből, és várja meg, amíg az elkészítés befejeződik.			

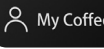
Vezérlógombok		
Gomb	Funkciók	
B9		Mozgás a kávéfőző menüjében és a beállítások módosítása
B10		A kiválasztás megerősítése
B11		Lépjen vissza / szüntesse meg a kiválasztást
B12		Az öblítés elindítása
		<p>Az öblítés készenléti üzemmódból bármikor elindítható.</p> <p>Tejhab készítése után (pl. cappuccino, tejeskávé, stb...) mindig ki kell öblíteni a habosító rendszert. A gomb fényjelzése villogni fog, és a <b>B15</b> kijelzőn megjelenik egy öblítési felszólítás.</p>
B13		<p>Maintenance =&gt; Milk system cleaning =&gt; Brewer cleaning =&gt; Descaling =&gt; Install/change filter</p>
		<p>System =&gt; Auto off =&gt; ECO mode =&gt; Factory reset =&gt; Water hardness =&gt; Language =&gt; Keyboard sound =&gt; Empty water circuit</p>
		<p>Beverage (lásd a "C) EGYÉNI BEÁLLÍTÁSOK" bekezdést)</p>
		<p>Information =&gt; Beverage counter =&gt; Maintenance =&gt; Software version</p>
B14		<p><b>Kedvenc kávéjának beállítása</b></p> <p>(lásd a "C) EGYÉNI BEÁLLÍTÁSOK" bekezdést)</p>

### Megjegyzés

- Minden gomb megnyomását hangjelzés is jelzi. • A hangjelzés kikapcsolható (lásd az **"E) KIEGÉSZÍTŐ FUNKCIÓK ÉS OPCIÓK - 6) Hang"** bekezdést).
- Az italkészítés leállításához nyomja meg a **B11** gombot.
- A ledarált kávé tömegét többek között a darálás beállított durvasága is befolyásolja.
- Használat közben figyelmesen figyelje a **B15** kijelzőt, és kövesse a megadott utasításokat.

### C) EGYÉNI BEÁLLÍTÁSOK

A kávéfőző összesen 3 módon teszi lehetővé az egyes italok egyéni beállítását: egyszeri beállításváltás, állandó beállításváltás, kedvenc kávé funkció (My Coffee gomb **B14**).

Egyedi beállítási lehetőségek						
Ital	Coffee temp (csak a beállítások állandó módosítása esetén érhető el)	Strength (nem elérhető az "örölt kávé használat" funkcióhoz)	Coffee volume (ml)	Foam time (s)	Wait time (s)	Water volume (ml)
Espresso	Low/Medium/High	1-5	15-200	-	-	
Coffee	Low/Medium/High	1-5	15-200	-	-	
Americano	Low/Medium/High	1-5	15-200	-	-	15-240
Cappuccino	Low/Medium/High	1-5	15-200	5-50	-	
Latte	Low/Medium/High	1-5	15-200	5-50	-	
Macchiato	Low/Medium/High	1-5	15-200	5-50	1-30	
Flat white	Low/Medium/High	1-5	15-200	5-50	-	
Lungo	Low/Medium/High	1-5	15-200	-	-	
Ristretto	Low/Medium/High	1-5	15-200	-	-	
Black coffee	Low/Medium/High	1-5	15-200	-	-	15-240
Double espresso	Low/Medium/High	1-5	15-200	-	-	
Double coffee	Low/Medium/High	1-5	15-200	-	-	
Travel mug	Low/Medium/High	1-5	15-200	-	-	
Milk foam	-	-	-	5-50	-	
Hot water	Low/Medium/High	-	-	-	-	15-240

#### Módszer 1: A beállítások egyszeri módosítása

Az ital elkészítése során a **B9** gombok segítségével minden egyes fázisban egyszeri beállításváltást végezhető el. Az egyes italok lehetséges módosításait az **"Egyedi beállítási lehetőségek"** táblázat tartalmazza.

**MEGJEGYZÉS**

Ebben az esetben a módosítások **NEM** kerülnek véglegesen elmentésre a kávéfőző memóriájába!

**Módszer 2: A beállítások állandó módosítása**

Ez a módszer teszi lehetővé a legszélesebb körű változtatásokat. Az egyes italok lehetséges módosításait az **"Egyedi beállítási lehetőségek"** táblázat tartalmazza. Az elvégzett módosítások tartósan a memóriában maradnak. Az eljárás a következő:

- Készenléti üzemmódban nyomja meg a B13 menügombot.
- A B9 gombokkal válassza ki a menüből az "Beverage" opciót, majd erősítse meg a választást az OK gomb megnyomásával B10.
- Válassza ki a B9 gombokkal a menüből a megváltoztatni kívánt italt, majd erősítse meg a választást az OK gomb megnyomásával B10.
- A B9 gombok segítségével végezze el a kívánt módosításokat. Nyomja meg a B10 OK gombot a következő lépésre való áttéréshez. Az egyes italok lehetséges módosításait az "Egyedi beállítási lehetőségek" táblázat tartalmazza.
- Ha minden lépés befejeződött, a B15 kijelzőjén megjelenik a "Saved" felirat, és a módosítások véglegesen el lesznek mentve a gép memóriájában.

**MEGJEGYZÉS**

A beállítások végleges megváltoztatásának visszavonásához állítsa vissza a kávéfőzőt a gyári beállításokra (lásd az **"E) A KÁVÉFOGÓ KIEGÉSZÍTŐ FUNKCIÓK ÉS BEÁLLÍTÁSI LEHETŐSÉGEK - 3) Gyári beállítások beállítások"**).

**Módszer 3: Kedvenc kávé funkció (My Coffee gomb B14)**

Így akár 4 kedvenc kávé is tárolhat (My Coffee 1, My Coffee 2, My Coffee 3 és My Coffee 4).

Hogyan állítsa be kedvenc kávéját:

- Készenléti üzemmódban nyomja meg a My Coffee B14 gombot.
- A B9 gombok segítségével válassza ki az egyik pozíciót (My coffee 1 / My coffee 2 / My coffee 3 / My coffee 4), amely alatt a kedvenc kávéját tárolni kívánja.
- Ezután válassza ki a kívánt italok egyikét a menüből.
- Miután az ital elkészítése megkezdődött, az elkészítés minden egyes fázisában módosíthatja a beállításokat. Az egyes italok lehetséges módosításait az "Egyedi beállítási lehetőségek" táblázat tartalmazza.
- A memória ezután elmentésre kerül.

Példa a kedvenc kávé funkció használatára:

A fenti eljárással a kedvenc kávé a **"My coffee 2"** (Espresso, Strength 4, Coffee volume 55 ml).

- Készenléti üzemmódban nyomja meg a My Coffee B14 gombot.
- Használja a B9 gombokat a "My coffee 2" kiválasztásához.
- Ezután nyomja meg az Espresso gombot B2.
- Eszpresszógép (Espresso, Strength 4, Coffee volume 55 ml).

## MEGJEGYZÉS

- Mindig emlékeznie kell arra, hogy melyik ital a kedvenc kávéja pozíciója alatt van tárolva.
- A kedvenc kávé memória törléséhez állítsa vissza a gépet a gyári beállításokra (lásd "E) A Kávéfőző KIEGÉSZÍTŐ JELLEMZŐI ÉS BEÁLLÍTÁSI LEHETŐSÉGEK - 3) Gyári beállítások").

## D) HASZNÁLATI UTASÍTÁS

1. Kapcsolja be a kávéfőzőt, és várja meg, amíg felmelegszik, töltsse fel a belső rendszert vízzel, és amíg az automatikus öblítési funkció befejeződik.
2. A kávéfőző ezután készenléti üzemmódba kapcsol.
3. Ha tejjel készült italt kíván készíteni (pl. cappuccino, latte stb.), töltsse meg a **D** tartályt tejjel, és csatlakoztassa a kávéfőzőhöz.
4. Helyezzen el megfelelő méretű kávé csészét a kávé kifolyó **A1** alá! Állítsa be a kifolyó magasságát a csésze mérete alapján!
5. Válassza ki a kívánt italt a menüből (lásd a "**B) VEZÉRLŐSZEREK**" bekezdést).
6. Várja meg, amíg az ital elkészül.
7. A kávé készítés befejezése után a kávéfőző készenléti módba bekapcsol. Ha már készített tejhabet, akkor is megkérjük, hogy öblítse le a habosító rendszert.

### Csésze előmelegítése

Optimális elkészítéshez és a kávé jobb ízéhez javasoljuk a csészét előmelegíteni úgy, hogy feltölti a csészét forró vízzel!

## E) A KÁVÉFŐZŐ TOVÁBBI FUNKCIÓI ÉS BEÁLLÍTÁSAI

### 1) Automatikus kikapcsolás

A kávéfőző automatikus kikapcsolási funkcióval rendelkezik. Az automatikus kikapcsolás gyári beállítása 30 perc inaktivitás után történik.

Ez az idő a következőképpen állítható be:

1. Nyomja meg a **B13** menügombot.
2. A **B9** gombokkal válassza ki a "**System**" lehetőséget.
3. Erősítse meg az OK gomb megnyomásával **B10**.
4. A **B9** gombokkal válassza ki az "**Auto off**" opciót.
5. Állítsa be a kívánt üresjáratú időt az automatikus kikapcsoláshoz (15 Min / 30 Min / 1 H / 2 H / 3 H / 4 H / 5 H / 6 H / 7 H / 8 H).
6. Erősítse meg a kiválasztott értéket az OK gomb megnyomásával **B10**. A kijelzőn megjelenik a "**Saved**" (Mentés)
7. A menüből való kilépéshez nyomja meg a **B11** gombot.

### 2) ECO program

Ez a program a kávéfőző energiatakarékosabb működését szolgálja. Ha ez a program be van kapcsolva, a kávéfőző készenléti üzemmódban nem tart melegen. Ezért, ha a kávéfőző belső rendszerének hőmérséklete egy bizonyos szint alá csökken, mindig újra felmelegszik a kívánt szintre, mielőtt bármilyen italt készítene.

Kapcsolja be/ki az ECO programot az alábbiak szerint:

1. Nyomja meg a **B13** menügombot.
2. A **B9** gombokkal válassza ki a **"System"** lehetőséget.
3. Erősítse meg az OK gomb megnyomásával **B10**.
4. A **B9** gombokkal válassza ki az **"ECO mode"** opciót.
5. Erősítse meg az OK gomb megnyomásával **B10**.
6. A **B6** gombokkal válassza ki a **"Close"** (kikapcsolás) vagy a **"Open"** (bekapcsolás) lehetőséget.
7. Erősítse meg a beállításokat az OK gomb megnyomásával **B10**. A kijelzőn megjelenik a **"Saved"** (Mentve) felirat.
8. A menüből való kilépéshez nyomja meg a **B11** gombot.

### 3) Gyári beállítások

A kávéfőző gyári beállításainak visszaállításához tegye a következőket:

1. Nyomja meg a **B13** menügombot.
2. A **B9** gombokkal válassza ki a **"System"** lehetőséget.
3. Erősítse meg az OK gomb megnyomásával **B10**.
4. A **B9** gombokkal válassza ki a **"Factory reset"** lehetőséget
5. Erősítse meg az OK gomb megnyomásával **B10**.
6. Erősítse meg a gyári visszaállítást a **B10** OK gomb megnyomásával (a kiválasztás visszavonásához nyomja meg a **B11** gombot).
7. A gép ezután kikapcsol. Amikor a **B1** gombbal újra bekapcsolja, a gyári beállítások visszaállnak.





## MEGJEGYZÉS

**A kávéfőző visszaállítása a gyári beállításokra törli az összes egyéni beállítást!**

### 4) Vízkeménység

A gép első bekapcsolásakor a készülék kéri a vízkeménység beállítását. A beállítást bármikor módosíthatja az alábbiak szerint:

1. Nyomja meg a **B13** menügombot.
2. A **B9** gombokkal válassza ki a **"System"** lehetőséget.
3. Erősítse meg az OK gomb megnyomásával **B10**.
4. A **B9** gombokkal válassza ki a "Water hardness" lehetőséget.
5. Erősítse meg az OK gomb megnyomásával **B10**.
6. A **B9** gombokkal állítsa be a kívánt fokot (lásd **"Vízkeménység beállítási táblázat"**).
7. Erősítse meg az OK gomb megnyomásával **B10**. A kijelzőn megjelenik a **"Saved"** (Mentve) felirat.
8. A menüből való kilépéshez nyomja meg a **B11** gombot.

Vízkeménység beállítási táblázat		
Megjelenítés a képernyőn	Keménységi fok	°dH
	lágý	1-7
	közepesen kemény	8-15
	kemény	16-23
	nagyon kemény víz	24-30

## 5) Nyelv

A gép első bekapcsolásakor a rendszer felszólítja a nyelv beállítására. A nyelv bármikor megváltoztatható az alábbiak szerint:

1. Nyomja meg a **B13** menügombot.
2. A **B9** gombokkal válassza ki a **"System"** lehetőséget.
3. Erősítse meg az OK gomb megnyomásával **B10**.
4. A **B9** gombokkal válassza ki a **"Language"** lehetőséget.
5. Erősítse meg az OK gomb megnyomásával **B10**.
6. A **B9** gombok segítségével állítsa be a kívánt nyelvet (Czech / German / English / Simplified Chinese. / Traditional Chinese / Russian / Spanish / Italian).
7. Erősítse meg az OK gomb megnyomásával **B10**. A kijelzőn megjelenik a **"Saved"** (Mentve) felirat.
8. A menüből való kilépéshez nyomja meg a **B11** gombot.

## 6) Hang

Az akusztikus riasztás bármikor be- és kikapcsolható a következők szerint:

1. Nyomja meg a **B13** menügombot.
2. A **B9** gombokkal válassza ki a **"System"** lehetőséget.
3. Erősítse meg az OK gomb megnyomásával **B10**.
4. A **B9** gombokkal válassza ki a **"Keyboard sound"** lehetőséget.
5. Erősítse meg az OK gomb megnyomásával **B10**.
6. A **B9** gombok segítségével válassza ki a **"On" / "Off"** lehetőséget
7. Erősítse meg az OK gomb megnyomásával **B10**. A kijelzőn a **"Saved"** felirat jelenik meg.
8. A menüből való kilépéshez nyomja meg a **B11** gombot.

## 7) A víz kiürítése

A víz kiürítéséhez a kávéfőző belső rendszeréből a következőképpen járjon el:

1. Nyomja meg a **B13** menügombot.
2. A **B9** gombokkal válassza ki a **"System"** lehetőséget.
3. Erősítse meg az OK gomb megnyomásával **B10**.
4. A **B9** gombok segítségével válassza ki a **"Empty water circuit"**. lehetőséget.
5. Erősítse meg az OK gomb megnyomásával **B10**.
6. A **B15** kijelzőjén megjelenik a **"Please remove water tank"** üzenet. Tegye a következőket.
7. Ekkor a **B15** kijelzőn megjelenik a **"Start to empty water circuit"** üzenet.
8. Erősítse meg az OK gomb megnyomásával **B10**.
9. Ha a **D** tejtartály nincs behelyezve, a **B15** kijelzőn megjelenik a **"Instal milk carafe"** üzenet. Tegye a következőket.
10. Ezután a víz ürítési folyamata automatikusan elindul. A kijelzőn megjelenik a **"Emptying"**.
11. A folyamat befejeztével a kávéfőző automatikusan kikapcsol.

## IV. KARBANTARTÁS

Minden karbantartás előtt kapcsolja ki a fogyasztót, a villásdugó csatlakozóaljzatból való kihúzásával áramtalanítsa, majd a tisztítás előtt hagyja kihűlni (azok a funkciók kivételével, amelyekhez bekapcsolt kávéfőző szükséges)! Soha ne használjon durva vagy agresszív tisztítószereket (pl. éles tárgyakat, kaparót, hígítókat vagy egyéb oldószereket)! A E, F, F3 és G részekhez legfeljebb 50 °C-os mosási hőmérsékletű mosogatógépet használhat.

## FONTOS

**A kávé- és tejmaradványok penészesedésének megelőzése érdekében rendszeresen ellenőrizze és tisztítsa meg az összes alkatrészt!**

### Víztartály C

Javasoljuk a víztartályt rendszeresen kimosni (kb. egyszer hetente)!

Klasszikus mosogatószerrel használjon a mosogatáshoz és utána alaposan öblítse ki tiszta vízzel! Vízkő lerakódása ellen javasoljuk a víztartályt naponta folyó víz alatt kiöblíteni!

### D tejtartály

**Miután befejezte a tejhab elkészítését, a tejtartály minden részét alaposan karban kell tartani!** A tartály szétszerelése a 1. ábrán látható. Minden alkatrészt mosson el közönséges mosogatószerrel, majd öblítse le tiszta vízzel. Ezután hagyjon mindent alaposan megszáradni.

### Megjegyzések

- Minden tejhabkészítés után a **B15** kijelzőn megjelenik egy figyelmeztetés, hogy a tejhabosító rendszert át kell öblíteni (lásd a "**B**) ÜZEMELTETÉS" bekezdést).
- A kávéfőző rendelkezik egy programmal a habosító rendszer alaposabb átöblítésére is (lásd a "**BEÁLLÍTOTT KÁVÉFŐZŐ KARBANTARTÁSI PROGRAMOK - 1**) A habosító tisztítása" című bekezdést).

### Zacstartó E és csöpögtető tál F

A kávéfőző egyes részeit szedje szét a 1. ábra szerint! Mossa azokat el klasszikus mosószerrel, öblítse le tiszta vízzel és hagyja megszáradni! A kávéfőző a **B15** kijelzőn keresztül figyelmeztet a karbantartás szükségességére.

## ELŐRE BEÁLLÍTOTT KARBANTARTÁSI PROGRAMOK A KÁVÉFŐZŐHÖZ

### 1) A habosító tisztítása

A programot a habosító rendszer alaposabb tisztítására tervezték. Abban az esetben, ha a kávéfőzőben tejhabos italokat (cappuccino, latte stb.) készít. Javasoljuk, hogy ezt a programot havonta legalább 2-4 alkalommal használja (attól függően, hogy milyen gyakran készít tejhabot). Ehhez a programhoz használjon sima vizet, amelyhez adhat egy kis ecetet is.

Az eljárás a következő:

1. Nyomja meg a **B13** menügombot.
2. A **B9** gombokkal válassza ki a "**Maintenance**" lehetőséget.
3. Erősítse meg az OK gomb megnyomásával **B10**.
4. A **B9** gombokkal válassza ki a "**Milk system cleaning**" opciót.
5. Erősítse meg az OK gomb megnyomásával **B10**.
6. A **B15** kijelzőn megjelenik a "**Please mix original cleaning agent with water in milk carafe and instal milk carafe**" üzenet. Töltse fel a **D** tartályt vízzel (esetleg ecet hozzáadásával). Helyezzen egy megfelelő edényt (csészét) a **D3** tejhabkifolyó alá).
7. Nyomja meg az OK gombot **B10** a "**Start**" megerősítéséhez.
8. Várjon, amíg a **B15** kijelzőn megjelenik a "**Clean milk carafe and fill in fresh water**" üzenet. Öblítse ki a tartályt, és töltsen fel tiszta vízzel.
9. Nyomja meg az OK gombot **B10** a következő lépéshez "**Next**".
10. Amikor a program befejeződött, a **B15** kijelzőjén megjelenik a "**Completed**" (Kész) felirat.
11. Alaposan öblítse át a **D**-tartályt.

## 2) A tűzelőberendezés tisztítása

A program az égési egység alaposabb tisztítására szolgál. A gőzölőegységet kb. 300 csésze kávé elkészítése után rendszeresen tisztítsa meg (a csészék számát a kávéfőző menüjében található italszámláló segítségével tudja megállapítani - lásd **"B) ÜZEMELTETÉS"** bekezdés). Ehhez a programhoz használja az erre a célra kifejlesztett tisztító tablettákat.

Az eljárás a következő:

1. Nyomja meg a **B13** menügombot.
2. A **B9** gombokkal válassza ki a **"Maintenance"** lehetőséget.
3. Erősítse meg az OK gomb megnyomásával **B10**.
4. A **B9** gombokkal válassza ki a **"Brewer cleaning"** opciót
5. Erősítse meg az OK gomb megnyomásával **B10**.
6. A **B15** kijelzőjén megjelenik a **"Please use original cleaning product"** üzenet. Töltse fel a **C** tartályt tiszta vízzel. Helyezzen egy megfelelő edényt (csészét) az **A1** kivezetés alá. A tisztítás során szükség szerint ürítse ki ezt a tartályt.
7. Nyomja meg az OK gombot **B10** a következő lépéshez **"Next"**.
8. A **B15** kijelzőn megjelenik a **"Empty drip tray and grounds container"** üzenet. Ürítse ki az **E** tartályt és a csepegtető tálcát **F**.
9. Nyomja meg az OK gombot **B10** a következő lépéshez **"Next"**.
10. Egy idő után a kijelzőn megjelenik a **"Add the cleaning tablet"** üzenet. Helyezze be a tisztítótablettát az **A8** lyukba.
11. Nyomja meg az OK gombot **B10** a következő lépéshez **"Next"**.
12. Ha a program befejeződött, a **B15** kijelzőjén megjelenik a **"Completed"** felirat.

## 3) Vízkömentesítés

A kávéfőző a vízkömentesítés szükségességére a **B15** kijelzőn keresztül figyelmeztet.

A vízkömentesítési ciklus hosszát a vízkeménység beállítása befolyásolja. A vízkömentesítéshez használja a kávé- és eszpresszógépekhez szokásos folyékony vízköoldó szereket.

### MEGJEGYZÉS

Ha vízszűrőt használ, a vízkömentesítés előtt távolítsa el azt.

Az eljárás a következő:

1. Nyomja meg a **B13** menügombot.
2. A **B9** gombokkal válassza ki a **"Maintenance"** lehetőséget.
3. Erősítse meg az OK gomb megnyomásával **B10**.
4. A **B9** gombokkal válassza ki a **"Descaling"** lehetőséget.
5. Erősítse meg az OK gomb megnyomásával **B10**.
6. A **B15** kijelzőjén megjelenik a **"Please use original cleaning product"** üzenet. Töltse fel a **C** és **D** tartályokat tisztítószerezrel. Helyezzen egy megfelelő tartályt (csészét) az **A1** és **D3** kivezetések alá. A tisztítás során szükség szerint ürítse ki ezt a tartályt.
7. Nyomja meg az OK gombot **B10** a következő lépéshez **"Next"**.
8. A **B15** kijelzőn megjelenik a **"Empty drip tray and grounds container"** üzenet. Ürítse ki az **E** tartályt és a csepegtető tálcát **F**.
9. A **B15** kijelzőn megjelenik a **"Add descaling agent into the water tank and fill the water tank with fresh water to the Max level mark"** üzenet. Ellenőrizze, hogy a **C** és **D** tartályok tele vannak-e tisztítószerezrel.
10. Folytassa az OK gomb **B10** (**"Start"**) megnyomásával.

11. Várjon, amíg a **B15** kijelzőn megjelenik a **"Empty drip tray and groudns container"** üzenet. Ürítse ki az **E** tartályt és a csepegtető tálcát **F**.
12. Várjon, amíg a **B15** kijelzőn megjelenik a **"Clean the water tank and fill the water tank with fresh water to the Max level mark"** üzenet. Öblítse ki a víztartályt **C**, és töltsse fel tiszta vízzel.
13. Nyomja meg az OK gombot **B10** a következő lépéshez **"Next"**.
14. Várjon, amíg a **B15** kijelzőn megjelenik a **"Empty drip tray and groudns container"** üzenet. Ürítse ki az **E** tartályt és a csepegtető tálcát **F**.
15. Ha a program befejeződött, a **B15** kijelzőjén megjelenik a **"Completed"** felirat.
16. A **D**-tartályt is alaposan öblítse ki a tisztítóoldattal.

#### 4) Szűrő karbantartása és telepítése

A BRITA AquaAroma Crema vízszűrő beépíthető a kávéfőzőbe. A szűrő közvetlenül a **C** víztartályba kerül (alulról a szelep felé).

Az eljárás a következő:

1. Nyomja meg a **B13** menügombot.
2. A **B9** gombokkal válassza ki a **"Maintenance"** lehetőséget.
3. Erősítse meg az OK gomb megnyomásával **B10**.
4. A **B9** gombokkal válassza ki a **"Install/change filter"** lehetőséget.
5. Erősítse meg az OK gomb megnyomásával **B10**.
6. A **B15** kijelzőn megjelenik a **"Install filter?"** üzenet. Helyezze be a vízszűrőt a helyére.
7. Nyomja meg az OK gombot **B10** (**"Yes"**) a szűrő behelyezésének megerősítéséhez.
8. A **B15** kijelzőn megjelenik a **"Please install filter in the water tank"** üzenet.  
Ellenőrizze, hogy a szűrő megfelelően van-e behelyezve.
9. Nyomja meg az OK gombot **B10** a következő lépéshez **"Next"**.
10. A **B15** kijelzőn megjelenik az **"Rinsing"** üzenet, és a szűrő kiürül
11. Amikor az öblítés befejeződött, a **B15** kijelzőjén megjelenik a **"Completed"** felirat.

#### MEGJEGYZÉS

Ellenőrizze rendszeresen a szűrőt, és szükség esetén cserélje ki.

**Azoknak az alkatrészeknek a cseréjét, amelyeknél a készülék elektromos részeibe történő beavatkozás szükséges, csak szakszerviz végezheti!**

A garanciával és a termékjavítással kapcsolatos információkat a [www.eta.cz/servis-eu](http://www.eta.cz/servis-eu) weboldalon találja.

A gyártó elérhetősége: [info@eta.cz](mailto:info@eta.cz)

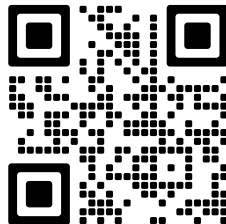

## V. HIBAELHÁRÍTÁS

PROBLÉMA	OK	MEGOLDÁS
Kávé nem elég forró.	Csésze nem volt előmelegítve.	Öblítse ki a kávéfőzőt forró vízzel!
	Gőzölő egység túl hideg.	
Kávé nagyon lassan folyik ki, vagy csak csöpög.	Kávé darálása túl finom.	Állítson be durvább darálást!
Első főzet nem minőségi.	Daráló nem darált az első darálásnál megfelelő kávé mennyiséget.	Öntse ki az első csészét!
Kávé nem rendelkezik habbal (crema-val).	Kávé szemek nem frissek, vagy minőségiek.	Válasszon ki más márkájú kávé, vagy használjon friss kávé!
	Túl durva a darálás.	Állítson be finomabb darálást!
Érintős gombok nem működnek rendesen.	Nem megfelelő gomb megnyomása.	A gombokat mindig nyomja meg az első részen és teljes ujjal!
	Zsíros, vagy koszos ujjak.	Tisztítsa meg az ujjait!
A habosító nem állít elő jó minőségű tejhabot, vagy csak tej folyik ki belőle.	A tej nem elég hideg, vagy nem a megfelelő tejfajtát használja.	Használjon friss zsíros tejet vagy "Barista" feliratú alternatív tejfajtákat. A tejet szintén 5-10 °C hőmérsékletre kell lehűteni.
	A tejhabosító szennyezett.	Ellenőrizze a habosítót és alaposan tartsa karban (lásd a <b>IV. KARBANTARTÁS</b> című fejezetet)

## VI. ÖKOLÓGIA



Amennyiben annak méretei megengedik, minden darabon feltüntetésre kerülnek nyomtatásban a csomagoláshoz, alkatrészekhez és tartozékokhoz felhasznált anyagok, valamint az újrahasznosításukra vonatkozó információk. A feltüntetett szimbólumok a terméken vagy a kísérő dokumentáción azt jelentik, hogy a használt elektromos vagy elektronikus termékek nem semmisíthetők meg a háztartási hulladékkal együtt. A termék helyes megsemmisítése érdekében a használni már nem kívánt készüléket adja le az arra kijelölt gyűjtőtelepen, ahol bevételük térítésmentes. A termék előírászerű megsemmisítésével segíti megőrizni az értékes természeti forrásokat, valamint segít kiküszöbölni a hulladékok helytelen megsemmisítéséből esetlegesen eredő negatív környezeti és egészségügyi hatásokat. További részletes információkat a helyi önkormányzati hivatalban, vagy a legközelebbi hulladékgyűjtő telepen kérhet. A hulladékot helytelenül megsemmisítő felhasználóra a nemzeti jogszabályozással összhangban büntetés róható ki. Ha a készüléket végérvényesen ki akarja vonni a használatból, vágja el az erőátviteli kábelt, amivel végleg használhatatlanná teszi.

## VII. MŰSZAKI ADATOK

Feszültség (V)	a készülék típusának címkéjén látható
Teljesítményfelvétel (W)	a készülék típusának címkéjén látható
Úrtérfogat (l)	1,3
Tejvíztartály kapacitása. (l)	0,25
Súly (kg) kb.	9,6
A készülék érintésvédelmi osztálya	I.
Termék méretei (cm):	21,5 x 34 x 45,5
Teljesítményfelvétel kikapcsolt állapotban < 0,50 W.	

**A technikai specifikációk és modell szerinti esetleges tartozékok változtatásának jogát a gyártó fenntartja!**

### A készüléken, annak csomagolásán vagy útmutatójában található figyelmeztetések és szimbólumok:

HOUSEHOLD USE ONLY

Kizárólag háztartási használatra alkalmas.



TO AVOID DANGER OF SUFFOCATION, KEEP THIS PLASTIC BAG AWAY FROM BABIES AND CHILDREN. DO NOT USE THIS BAG IN CRIBS, BEDS, CARRIAGES OR PLAYPENS. THIS BAG IS NOT A TOY.



Fulladásveszély. Tartsa a PE zacskót gyermekektől elzárt helyen. A zacskó nem játékszer. Ne használja ezt a zacskót bölcsőkben, kiságyakban, babakocsikban, vagy gyerek járókákban

DO NOT IMMERSE IN WATER OR OTHER LIQUIDS

Ne merítse vízbe vagy más folyadékba.



Nem szabad a háztartási hulladékkal együtt megsemmisíteni!



FIGYELMEZTETÉS



Olvassa el a használati utasítást

## INSTRUKCJA OBSŁUGI

Drogi Kliencie, dziękujemy za zakupienie naszego produktu. Prosimy o zachowanie niniejszej instrukcji wraz z paragonem i w miarę możliwości z opakowaniem i zawartością opakowania.

## I. OSTRZEŻENIA DOTYCZĄCE BEZPIECZEŃSTWA



## POSTANOWIENIA OGÓLNE:

- Przed pierwszym uruchomieniem należy przeczytać instrukcje obsługi i zachować ją do późniejszego wglądu. Wskazówki zawarte w instrukcji obsługi należy przekazać innemu użytkownikowi urządzenia.
- Sprawdź, czy dane dotyczące napięcia podane na tabliczce odpowiadają napięciu w sieci elektrycznej. Wtyczkę przewodu zasilania należy podłączyć do prawidłowo uziemionego gniazdka!
- Z urządzenia mogą korzystać dzieci powyżej 8 roku życia, a także nieposiadające wiedzy lub doświadczenia w użytkowaniu tego typu urządzeń pod warunkiem, że będą one nadzorowane lub zostaną poinstruowane na temat bezpiecznego korzystania z tego urządzenia oraz zagrożeń wiążących się z jego użytkowaniem. Czyszczenie i konserwacja bez nadzoru dorosłych jest dzieciom zabroniona. Dzieci do lat 8 muszą trzymać się z dala od urządzenia i jego przewodu.
- Urządzenia mogą być używane przez osoby o ograniczonej sprawności fizycznej lub umysłowej lub z niedostatecznym doświadczeniem i wiedzą, jeżeli są one pod nadzorem lub zostały poinstruowane na temat użytkowania urządzenia w sposób bezpieczny i rozumieją potencjalne zagrożenia.
- Dzieci nie powinny bawić się urządzeniem.
- Urządzenie należy wyłączyć i odłączyć od prądu elektrycznego przez wyciągnięcie wtyczki zasilacza z gniazdka przed wymianą akcesoriów lub dostępnych części, które poruszają się podczas używania, przed montażem i demontażem, przed napełnieniem zbiornika wodą, przed usuwaniem fusów, przed czyszczeniem lub konserwacją, przed przemieszczeniem, przed pozostawieniem bez nadzoru lub po zakończeniu pracy!
- Przed usunięciem dostępnych części, przed konserwacją i manipulowaniem należy odczekać, aż ostygnie urządzenie i wszystkie części.
- **UWAGI** – Nie używaj urządzenia wraz z programem, włącznikiem czasowym lub jakąkolwiek inną częścią, która włącza urządzenie automatycznie, ponieważ istnieje niebezpieczeństwo wybuchu pożaru w przypadku zakrycia urządzenia lub jego nieprawidłowego umieszczenia.

- **OSTRZEŻENIE** – Niektóre części tego produktu mogą stać się bardzo gorące i spowodować oparzenia. Podczas pracy urządzenie wytwarza gorącą wodę i gorącą parę pod ciśnieniem. Powierzchnia elementu grzewczego pozostaje gorąca po użyciu. Szczególną uwagę należy zwrócić na obecność dzieci i osób niepełnosprawnych.

- **Urządzenia podstawy, przewodu ani wtyczki nigdy nie zanurzaj w wodzie (nawet częściowo). Należy również unikać ich zalania.**

Urządzenie do zaparzania jest gorące podczas przygotowywania kawy. Nie wolno wyjmować zaparzacza z ekspresu do kawy podczas użytkowania lub krótko po tym.

- Z powodów higienicznych zbiorniczek na mleko wyczyścić płuczając po każdym użyciu. Po ostygnięciu zdjąć zbiorniczek na mleko a następnie przeprowadzić kompletne utrzymanie wszystkich części.
- Nie przenosić urządzenia, gdy w zbiorniku znajduje się woda! Istnieje ryzyko rozlania wody na części wewnętrzne.
- Nie pozostawiać bez nadzoru urządzenia podłączonego do sieci elektrycznej i sprawdzać przez cały czas przygotowywania espresso!
- Używać urządzenia tylko wtedy, gdy wszystkie jego części są prawidłowo zamocowane.
- Regularnie czyść urządzenie i jego akcesoria! Postępuj zgodnie z rozdz. **IV**.

#### **KONSERWACJA.**

- Przenosić urządzenie tylko chwytając zewnętrzną obudowę.
- Urządzenie powinno mieć po bokach, co najmniej 15 cm wolnej przestrzeni, aby zapewnić prawidłową cyrkulację powietrza.
- Pokrywa **D4** i zdejmowana tylna część **D2** zbiornika na mleko **D** zawierają wbudowane magnesy.
- Jeśli którykolwiek z nich zostanie zwolniony, przechowuj go poza zasięgiem dzieci i osób nieodpowiedzialnych. W przypadku połknięcia lub wdychania magnezu należy natychmiast uzyskać pomoc lekarską.
- Karty z paskiem magnetycznym, magnetyczne nośniki danych i inne urządzenia, na które mogą wpływać pola magnetyczne przechowywać w bezpiecznej odległości od urządzenia (szczególnie od części **D2** i **D4**).
- Nie należy wystawiać urządzenia na działanie temperatury niższej niż 4 °C, zamrożenie resztek wody w wewnętrznych elementach może spowodować uszkodzenie urządzenia.
- Nie stawiać żadnych przedmiotów ani kubków na urządzeniu (szczególnie na jego górnej części).
- **Nie wkładaj wtyczki do gniazdka mokrymi rękoma i nie wyjmuj jej ciągnąc za kabel!**
- Unikaj urazów podczas użytkowania (np. **gotującą się wodą lub parą**).
- Nigdy nie używaj urządzenia do celów innych niż te, do których jest przeznaczony oraz w sposób inny niż opisano w niniejszej instrukcji. Nigdy nie używaj urządzenia do żadnych innych celów.
- Producent nie odpowiada za szkody powstałe w wyniku nieprawidłowego użytkowania urządzenia i jego akcesoriów (np. **przypalenie, poparzenie, pożar** itp.) i nie udziela świadczeń w przypadku niedostosowania się do wyżej wymienionych ostrzeżeń dotyczących bezpieczeństwa.

#### **UŻYWANIE URZĄDZENIA:**

- Produkt przeznaczony jest do stosowania w gospodarstwach domowych i podobnych miejscach (sklepy, biura i podobne miejsca pracy, hotele, motele i inne środowiska mieszkalne, w firmach świadczących usługi noclegowe ze śniadaniem, w rolnictwie)! Nie

jest przeznaczone do użytku komercyjnego!

- Podczas użytkowania ekspresu do kawy nie należy umieszczać w szafce.
- Jeśli nie korzysta się z urządzenia przez dłuższy czas, nie należy pozostawiać wody w zbiorniku! Jeśli częstotliwość przygotowywania kawy jest niska, regularnie zmieniać wodę, aby była świeża (najlepiej codziennie).
- Zawsze używać tylko zimnej (letniej) czystej wody! Nigdy nie używać gorącej wody ani innych płynów – mogą one spowodować uszkodzenie urządzenia.
- Używać młynka wyłącznie do mielenia ziaren kawy, nie używać go do mielenia innych składników ani do mielenia karmelizowanych lub cukrem powleczonych ziaren kawy, nieprzetworzonej kawy (zielonej, nieprażonej), mieszanek lub już zmielonej kawy.
- Nie używać funkcji gorącej wody jednorazowo dłużej niż do wyczerpania jednego zbiornika wody.
- Ustawienie grubości mielenia kawy wykonywać tylko wtedy, gdy młynek działa.
- Regularnie usuwać kamień z urządzenia! Ekspres do kawy poinformuje o konieczności usunięcia kamienia za pomocą wyświetlacza **B15** (patrz rozdział **IV. KONSERWACJA**).
- Po napełnieniu i ustawieniu grubości mielenia zawsze dobrze zamknąć pojemnik na ziarna kawy! Należy się upewnić, że ciała obce lub włosy nie dostały się do jego przestrzeni.
- Urządzenie nie jest przeznaczone do użytku na zewnątrz.
- Urządzenie używaj tylko w pozycji roboczej i na miejscach, gdzie nie grozi jego przewrócenie i w dostatecznej odległości od źródeł ciepła (np. **piece, kuchenki, ogrzewacze, piekarniki na gorące powietrze, grill**), przedmiotów łatwopalnych (np. **firanki, zasłony itd.**) i powierzchni wilgotnych (np. **zlewy, umywalki itd.**).
- Nie należy umieszczać urządzenia w pobliżu przedmiotów lub pod obiektami, które mogą zostać uszkodzone przez parę np. ściany, szafki kuchenne, kredensy, obrazy, zasłony. Gorąca para może je uszkodzić.
- Nie należy używać w otoczeniu nasyconym oparami wybuchowymi lub łatwopalnymi.

#### **PRZEWÓD ZASILAJĄCY:**

- Jeżeli kabel zasilający urządzenia jest uszkodzony, powinien być wymieniony przez producenta, technika serwisowego lub osobę kwalifikowaną, aby zapobiec niebezpiecznym sytuacjom.
- Nigdy nie należy używać urządzenia z uszkodzonym kablem lub wtyczką, jeżeli nie działa prawidłowo, upadło na ziemię i zostało uszkodzone lub jeżeli wpadło do wody. W takich przypadkach należy dostarczyć urządzenie do serwisu celem jego sprawdzenia.
- Nigdy nie należy kłaść kabla zasilającego na gorących powierzchniach lub zostawiać zwisającego ze stołu lub blatu. Ciągnięcie za przewód np. przez małe dzieci może doprowadzić do przewrócenia lub spadnięcia urządzenia, a w następstwie do poważnego urazu!
- Dopilnuj, aby kabel zasilający nie został uszkodzony przez ostre lub gorące przedmioty i ogień. Nie powinien być zanurzany w wodzie lub załamywać się na ostrych krawędziach.

## II. OPIS URZĄDZENIA

### A – Korpus ekspresu

- A1 – wylot z regulacją wysokości
- A2 – otwór do podłączenia zbiornika na mleko
- A3 – pokrywa na zawiasach
- A4 – regulator grubości zmielenia
- A5 – pojemnik na kawę ziarnistą (200 g)
- A6 – osłona pojemnika
- A7 – uszczelnienie pojemnika
- A8 – otwór na kawę mieloną
- A9 – pokrywa otworu na kawę mieloną
- A10 – Przewód zasilający

### B – Panel sterowania

- B1 – przycisk WŁ./WYŁ.
- B2 – przycisk Espresso
- B3 – przycisk Coffee
- B4 – przycisk Americano
- B5 – przycisk Cappuccino
- B6 – przycisk Latte
- B7 – przycisk Macchiato
- B8 – przycisk More
- B9 – przyciski do poruszania się po menu
- B10 – Przycisk OK
- B11 – przycisk Wstecz
- B12 – przycisk spłukiwania
- B13 – przycisk menu
- B14 – Przycisk Moja kawa
- B15 – ekran

### C – Zbiornik na wodę (1500 ml)

- C1 – wieko zbiorniczka

### D – Zbiorniczek na mleko (250 ml)

- D1 – wieko
- D2 – zdejmowana część tylna
- D3 – wylot pianki mlecznej
- D4 – okładka
- D5 – odłączany przewód łączący

### E – Pojemnik na fusy

### F – Tacka ociekowa

- F1 – kratka ociekowa
- F2 – pływak sterujący
- F3 – pokrywa tacy ociekowej

### G – Łyżeczki

### Uwaga

Szczegółowy opis przycisków i ich funkcji znajduje się w tabeli w paragrafie "B) OBSŁUGA".

## III. INSTRUKCJE OBSŁUGI

Przed pierwszym użyciem usunąć z urządzenia i jego akcesoriów wszystkie opakowania i materiały ochronne, w tym folie ochronne. Umyć zbiorniczki **C** i **D** ciepłą wodą z dodatkiem odpowiedniego środka do mycia, opłukać czystą wodą i wysuszyć.

### A) INSTALACJA I USTAWIENIE

#### 1) Umieszczenie

Umieścić ekspres do kawy na płaskiej i stabilnej powierzchni w pobliżu gniazdka. Minimalna odległość z każdej strony ściany musi wynosić 15 cm.

#### 2) Napełnianie wodą

Wyjąć i napełnić zbiorniczek **C** wodą, najlepiej o temperaturze pokojowej i umieścić naleyście z powrotem (nie przekraczać znaku **MAX**). Nie napełniać zbiorniczka, kiedy jest umieszczony w urządzeniu!

### 3) Napełnianie mlekiem

Napełnić zbiorniczek **D** mlekiem (nie przekraczać znaku **MAX**). Następnie podłącz zbiornik **D** do ekspresu do kawy za pomocą rurki łączącej **D5**.

#### Uwagi

- W miarę możliwości należy używać tylko świeżego mleka pełnotłustego.
- Można też używać alternatywnych rodzajów mleka (sojowe, migdałowe, itp.) z oznaczeniem „Barista“.

### 4) Usuwanie części roboczych

Podczas wyjmowania części często używanych podczas korzystania z ekspresu do kawy (np. podczas wysypywania fusów kawy, wylewanie wody, która kapiała, konserwacji itd.), postępować jak pokazano na rys. 1. Części umieścić z powrotem na miejsce.

### 5) Dodawanie ziaren kawy

Zdjąć pokrywę zasobnika **A6** i napełnić zasobnik **A5** kawą ziarnistą. Następnie ponownie zamknąć zasobnik pokrywą. Upewnić się, że pokrywa pojemnika jest prawidłowo umieszczona na swoim miejscu. Jego właściwe umiejscowienie chroni, między innymi przed utratą aromatu ziaren kawy. Wkładać do pojemnika tylko ilość potrzebną na około jeden dzień.

### 6) Przekazanie do eksploatacji

Podłącz wtyczkę kabla zasilającego **A10** do zasilacza. Zasilanie. Włączyć ekspres do kawy, naciskając długo (około 3 sekund) przycisk **B1**. Przy pierwszym włączeniu należy najpierw ustawić język (bardziej szczegółowy opis znajduje się w paragrafie **"E) DODATKOWE FUNKCJE I OPCJE KONFIGURACJI KAWIARKI - 5) Język"**), twardość wody (bardziej szczegółowy opis znajduje się w paragrafie **"E) DODATKOWE FUNKCJE I OPCJE KONFIGURACJI EKSPRESU DO KAWY - 4) Twardość wody"**) oraz ustawienia filtra (w ekspresie do kawy można zainstalować filtr wody BRITA AquaAroma Crema - patrz paragraf **"WSTĘPNIE USTAWIONE PROGRAMY UTRZYMANIA EKSPRESU DO KAWY - 4) Utrzymanie i instalacja filtra"**). Menu ekspresu do kawy poprowadzi użytkownika krok po kroku przez kolejne etapy. Następnie wewnętrzny system ekspresu do kawy napełnia się wodą, nagrzewa się i automatycznie przepłukuje (proces jest widoczny na wyświetlaczu **B15**). Ekspres jest teraz gotowy do użycia (wyświetlacz **B15** pokazuje grafikę z napisami **"Select beverage"** i **"Ready"**).

### 7) Ustawienie grubości zmielenia ziaren kawy

#### Ostrzeżenie

Ustawienia regulowania wykonywać tylko wtedy, gdy młynek działa (tj. podczas procesu mielenia), nie ustawiać grubości zmielenia podczas jego nieaktywności!

Za pomocą regulatora grubości mielenia kawy **A4** możliwe jest ustawienie grubości mielenia ziaren kawy. Regulatorem przekręcić do pożądanego stopnia grubości zmielenia. Do dyspozycji jest 9 stopni grubości mielenia (1 = najdrobniejsze mielenie, 9 = najgrubsze mielenie). Jeśli chcesz, aby kawa płynęła szybciej, na przykład ze względu na zbyt silny smak, ustaw grubszy stopień mielenia. Odwrotnie, jeśli chcesz, aby płynęła wolniej (a tym samym uzyskała więcej smaku i mocniejszy smak), ustaw wyższy stopień. Jednak po ustawieniu delikatnego mielenia kawa może płynąć bardzo wolno. Dostosowanie ustawień znacznie przejawiać dopiero po trzeciej filiżance po ustawieniu.

### 8) Przepłukanie ekspresu do kawy

Ekspres do kawy posiada funkcję płukania, którą aktywuje się poprzez naciśnięcie przycisku **B12**. Przy pierwszym uruchomieniu lub jeśli ekspres do kawy nie był używany przez dłuższy czas, zalecamy aktywowanie tej funkcji kilka razy z rzędu.







**Uwaga**

Wodę, która cieknie podczas przepłukiwania, powinna ciec do tacki ociekowej **F**, lub jakiejś odpowiedniej filizanki. Regularnie wylewaj wodę z tacki ociekowej.







**Automatyczne przepłukiwanie ekspresu do kawy**

Ekspres do kawy posiada funkcję automatycznego płukania po każdym włączeniu. Najpierw wewnętrzny system ekspresu do kawy jest napełniany wodą, a następnie podgrzewany. Następnie uruchamiana jest funkcja automatycznego płukania. następuje automatyczne płukanie. Postęp funkcji jest wyświetlany na wyświetlaczu **B15**. Funkcja ta pomaga utrzymać ekspres do kawy w dobrym stanie.

**B) STEROWANIE**

<b>Ustawienia fabryczne</b>				
<b>Przycisk</b>	<b>Funkcje</b>			
<b>B1</b>		<b>Włączanie/wyłączanie ekspresu do kawy</b> (długie naciśnięcie przez ok. 3 sekundy)		
<b>B2</b>		<b>Przygotowanie "Espresso"</b>	Ustawienia fabryczne	
			Moc kawy	3
			Ilość kawy	45 ml
<b>B3</b>		<b>Przygotowanie "Coffee"</b>	Ustawienia fabryczne	
			Moc kawy	3
			Ilość kawy	120 ml
<b>B4</b>		<b>Przygotowanie "Americano"</b>	Ustawienia fabryczne	
			Moc kawy	3
			Ilość kawy	45 ml
			Ilość gorącej wody	135 ml
<b>B5</b>		<b>Przygotowanie "Cappuccino"</b> (przed spienieniem mleka system spieniania jest najpierw podgrzewany)	Ustawienia fabryczne	
			Moc kawy	3
			Czas spieniania	17 s
			Ilość kawy	45 ml
<b>B6</b>		<b>Przygotowanie "Latte"</b> (przed spienieniem mleka system spieniania jest najpierw podgrzewany)	Ustawienia fabryczne	
			Moc kawy	3
			Ilość kawy	45 ml
<b>B7</b>		<b>Przygotowanie "Macchiato"</b> (przed spienieniem mleka system spieniania jest najpierw podgrzewany)	Ustawienia fabryczne	
			Moc kawy	3
			Czas spieniania	23 s
			Ilość kawy	45 ml

Przycisk		Funkcje		
B8		<b>Przygotowanie "Flat white"</b> (przed spienianiem mleka system spieniania jest najpierw podgrzewany)	Ustawienia fabryczne	
			Moc kawy	3
			Ilość kawy	40 ml
		<b>Przygotowanie "Lungo"</b>	Ustawienia fabryczne	
			Moc kawy	3
			Ilość kawy	60 ml
		<b>Przygotowanie "Ristretto"</b>	Ustawienia fabryczne	
			Moc kawy	3
		<b>Przygotowanie "Black coffee"</b>	Ustawienia fabryczne	
			Moc kawy	3
			Ilość gorącej wody	135 ml
		<b>Przygotowanie "Double espresso"</b>	Ustawienia fabryczne	
			Moc kawy	4
			Ilość kawy	60 ml
		<b>Przygotowanie "Double coffee"</b>	Ustawienia fabryczne	
Moc kawy	4			
<b>Przygotowanie "Travel mug"</b> (ten sam cykl odbędzie się dwa razy z rzędu)	Ustawienia fabryczne			
	Moc kawy	4		
<b>Przygotowanie "Milk foam"</b> (przed spienianiem mleka system spieniania jest najpierw podgrzewany)	Ustawienia fabryczne			
	Czas spieniania	28 s		
<b>Przygotowanie "Hot water"</b>	Ustawienia fabryczne			
	Ilość ciepłej wody	200 ml		
<b>Funkcje "Use ground coffee"</b>		1. Wsypać 1 łyżkę stołową <b>G</b> zmielonej kawy (ok. 8 g) do otworu <b>A8</b> . 2. Potwierdź przyciskiem OK <b>B10</b> . 3. Wybierz dowolny napój kawowy z menu i poczekaj na zakończenie przygotowania.		

Ustawienia fabryczne		
Przycisk	Funkcje	
B9		Poruszanie się po menu ekspresu do kawy i zmiana ustawień
B10		Potwierdzenie wyboru
B11		Cofnij / usuń zaznaczenie
B12		Rozpoczęcie splukiwania
		<p>Płukanie można uruchomić w dowolnym momencie w trybie inicjalizacji.</p> <p>Po przygotowaniu pianki mlecznej (np. cappuccino, latte itp.) należy zawsze przepłukać układ spieniania. Kontrolka tego przycisku będzie migać, a na wyświetlaczu <b>B15</b> pojawi się komunikat płukania.</p>
B13		Wejść do menu ekspresu do kawy
		<p>Maintenance =&gt; Milk system cleaning =&gt; Brewer cleaning =&gt; Descaling =&gt; Install/change filter</p>
		<p>System =&gt; Auto off =&gt; ECO mode =&gt; Factory reset =&gt; Water hardness =&gt; Language =&gt; Keyboard sound =&gt; Empty water circuit</p>
		<p>Beverage (patrz punkt "C) INDYWIDUALNE USTAWIENIA")</p> <p>Information =&gt; Beverage counter =&gt; Maintenance =&gt; Software version</p>
B14		<p><b>Ustawienie ulubionej kawy</b></p> <p>(patrz punkt "C) USTAWIENIA INDYWIDUALNE")</p>

### Uwaga

- Każde naciśnięcie przycisku jest sygnalizowane akustyczną informacją zwrotną. Sygnalizację dźwiękową można wyłączyć (patrz paragraf **"E) DODATKOWE FUNKCJE I OPCJE KONFIGURACJI KUCHENKI - 6) Dźwięk"**).
- Aby anulować przygotowywanie napoju, naciśnij przycisk **B11**.
- Na wagę zmielonej kawy ma wpływ między innymi ustawienie grubości mielenia.
- Podczas użytkowania należy uważnie obserwować wyświetlacz **B15** i postępować zgodnie z podanymi instrukcjami.

### C) NASTAWIENIE INDYWIDUALNE

Ekspres do kawy umożliwia łącznie 3 sposoby indywidualnych ustawień dla każdego napoju: jednorazowa zmiana ustawień, stała zmiana ustawień, funkcja ulubionej kawy (przycisk My Coffee **B14**).

Hot water						
Napój	Coffee temp <small>(dostępne tylko w przypadku trwałej zmiany ustawień)</small>	Strength <small>(nie dostępne dla "Użyj kawy mielonej")</small>	Coffee volume (ml)	Foam time (s)	Wait time (s)	Water volume (ml)
Espresso	Low/Medium/High	1-5	15-200	-	-	
Coffee	Low/Medium/High	1-5	15-200	-	-	
Americano	Low/Medium/High	1-5	15-200	-	-	15-240
Capuccino	Low/Medium/High	1-5	15-200	5-50	-	
Latte	Low/Medium/High	1-5	15-200	5-50	-	
Macchiato	Low/Medium/High	1-5	15-200	5-50	1-30	
Flat white	Low/Medium/High	1-5	15-200	5-50	-	
Lungo	Low/Medium/High	1-5	15-200	-	-	
Ristretto	Low/Medium/High	1-5	15-200	-	-	
Black coffee	Low/Medium/High	1-5	15-200	-	-	15-240
Double espresso	Low/Medium/High	1-5	15-200	-	-	
Double coffee	Low/Medium/High	1-5	15-200	-	-	
Travel mug	Low/Medium/High	1-5	15-200	-	-	
Milk foam	-	-	-	5-50	-	
Hot water	Low/Medium/High	-	-	-	-	15-240

### Metoda 1: Jednorazowa zmiana ustawień

Podczas przygotowywania napoju można dokonać pojedynczej zmiany ustawień na każdym etapie za pomocą przycisków **B9**. Możliwe zmiany dla poszczególnych napojów są wymienione w tabeli "**Indywidualne opcje ustawień**".

#### UWAGA

W takim przypadku zmiany **NIE ZOSTANĄ** trwale zapisane w pamięci ekspresu do kawy!

### Metoda 2: Trwała zmiana ustawień

Ta metoda umożliwia najszerszy zakres zmian. Możliwe zmiany dla poszczególnych napojów są wymienione w tabeli "**Indywidualne opcje ustawień**". Wprowadzone zmiany pozostają trwale zapisane w pamięci. Procedura jest następująca:

- W trybie inicjalizacji naciśnij przycisk menu B13.
- Za pomocą przycisków B9 wybierz z menu opcję "Beverage" i potwierdź wybór, naciskając przycisk OK B10.
- Za pomocą przycisków B9 wybierz z menu napój, który chcesz zmienić i potwierdź wybór, naciskając przycisk OK B10.
- Użyj przycisków B9, aby wprowadzić żądane zmiany. Naciśnij przycisk OK B10, aby przejść do następnego kroku. Możliwe zmiany dla poszczególnych napojów wymieniono w tabeli "Indywidualne opcje ustawień".
- Po wykonaniu wszystkich kroków na wyświetlaczu B15 pojawi się komunikat "Saved", a zmiany zostaną trwale zapisane w pamięci urządzenia.

#### UWAGA

Aby anulować trwałą zmianę ustawień, należy zresetować ekspres do kawy do ustawień fabrycznych (patrz paragraf "**E**) DODATKOWE FUNKCJE I OPCJE KONFIGURACJI EKSPRESU DO KAWY - 3) Ustawienia fabryczne").

### Metoda 3: Funkcja ulubionej kawy (przycisk Moja kawa B14)

W ten sposób można przechowywać do 4 ulubionych kaw (My Coffee 1, My Coffee 2, My Coffee 3 i My Coffee 4).

Jak ustawić ulubioną kawę:

- W trybie inicjalizacji naciśnij przycisk My Coffee B14.
- Za pomocą przycisków B9 wybierz jedną z pozycji (My coffee 1 / My coffee 2 / My coffee 3 / My coffee 4), pod którą chcesz zapisać swoją ulubioną kawę.
- Następnie wybierz jeden z żądanych napojów z menu.
- Po rozpoczęciu przygotowywania napoju można dokonywać zmian ustawień na każdym etapie przygotowywania. Możliwe zmiany dla każdego napoju są wymienione w tabeli "Indywidualne opcje ustawień".
- Pamięć jest następnie zapisywana.

Przykład użycia funkcji ulubionej kawy:

Przy użyciu powyższej procedury ulubiona kawa została ustawiona na **"My coffee 2"** (Espresso, Strength 4, Coffee volume 55 ml).

- W trybie inicjalizacji naciśnij przycisk My Coffee B14.
- Użyj przycisków B9, aby wybrać opcję "Moja kawa 2".
- Następnie naciśnij przycisk Espresso B2.
- Ekspres do kawy espresso (Espresso, Strength 4, Coffee volume 55 ml).

#### UWAGA

- Zawsze trzeba pamiętać, jaki napój jest przechowywany pod pozycją ulubionej kawy.
- Aby anulować pamięć ulubionej kawy, przywróć ustawienia fabryczne ekspresu do kawy (patrz paragraf **"E) DODATKOWE FUNKCJE I OPCJE KONFIGURACJI EKSPRESU DO KAWY - 3)Ustawienia fabryczne"**).

### C) KRÓTKI OPIS SPOSOBU UŻYCIA

1. Włącz ekspres do kawy i poczekaj, aż się nagrzej, napełnij układ wewnętrzny wodą i zakończ automatyczne płukanie.
2. Następnie ekspres przełączy się do trybie inicjalizacji.
3. Jeśli zamierzasz przygotować napój z mleczną pianką (np. cappuccino, latte itp.), napełnij zbiornik **D** mlekiem i podłącz go do ekspresu do kawy.
4. Umieścić filiżankę o odpowiednich wymiarach pod wylot kawy **A1**. Jednocześnie wyregulować wysokość wylotu kawy zgodnie z rozmiarem filiżanki.
5. Wybierz żądany napój z menu (patrz punkt **"B) STEROWANIE"**)
6. Poczekaj na zakończenie przygotowywania napoju.
7. Po przygotowaniu kawy ekspres przestawia się w trybie inicjalizacji. Jeśli przygotowujesz spienione mleko, zostaniesz poproszony o przepłukanie systemu spieniania mleka.

#### Podgrzanie filiżanki

Aby uzyskać optymalne przygotowanie i lepszy smak kawy, najlepiej podgrzać swoją filiżankę, napełniając ją gorącą wodą. Po podgrzaniu filiżanki wylać wodę.

### E) DODATKOWE FUNKCJE I USTAWIENIA EKSPRESU DO KAWY

#### 1) Automatyczne wyłączenie

Ekspres do kawy posiada funkcję automatycznego wyłączenia. Ustawienie fabryczne automatycznego wyłączenia to 30 minut bezczynności.

Czas ten można dostosować w następujący sposób:

1. Naciśnij przycisk menu **B13**.
2. Za pomocą przycisków **B9** wybierz opcję **"System"**.
3. Potwierdź, naciskając przycisk OK **B10**.
4. Za pomocą przycisków **B9** wybierz opcję **"Auto off"**.
5. Ustaw żądany czas bezczynności do automatycznego wyłączenia (15 Min / 30 Min / 1 H / 2 H / 3 H / 4 H / 5 H / 6 H / 7 H / 8 H).
6. Potwierdź wybraną wartość przyciskiem OK **B10**. Na wyświetlaczu pojawi się komunikat **" Saved"**.
7. Aby wyjść z menu, naciśnij przycisk **B11**.

## 2) Program ECO

Jest to program bardziej energooszczędnej pracy ekspresu do kawy. Po włączeniu tego programu ekspres do kawy nie będzie utrzymywał ciepła w trybie inicjalizacji. W związku z tym, jeśli temperatura wewnętrznego systemu ekspresu do kawy spadnie poniżej określonego poziomu, zawsze nagrzej się on ponownie do żądanego poziomu przed przygotowaniem jakiegokolwiek napoju.

Włączanie/wyłączanie programu ECO odbywa się w następujący sposób:

1. Naciśnij przycisk menu **B13**.
2. Za pomocą przycisków **B9** wybierz opcję **"System"**.
3. Potwierdź, naciskając przycisk OK **B10**.
4. Za pomocą przycisków **B9** wybierz opcję **"ECO mode"**.
5. Potwierdź, naciskając przycisk OK **B10**.
6. Za pomocą przycisków **B6** wybierz **"Close"** (wyłącz) lub **"Open"** (włącz).
7. Potwierdź ustawienia przyciskiem OK **B10**. Na wyświetlaczu pojawi się komunikat **"Saved"**.
8. Aby wyjść z menu, naciśnij przycisk **B11**.

## 3) Ustawienia fabryczne

Aby zresetować ekspres do kawy do ustawień fabrycznych, wykonaj następujące czynności:

1. Naciśnij przycisk menu **B13**.
2. Za pomocą przycisków **B9** wybierz opcję **"System"**.
3. Potwierdź, naciskając przycisk OK **B10**.
4. Za pomocą przycisków **B9** wybierz opcję **"Factory reset"**.
5. Potwierdź, naciskając przycisk OK **B10**.
6. Potwierdź przywrócenie ustawień fabrycznych, naciskając przycisk OK **B10** (aby anulować wybór, naciśnij przycisk **B11**).
7. Następnie urządzenie wyłączy się. Po ponownym włączeniu za pomocą przycisku **B1** przywrócone zostaną ustawienia fabryczne.





### UWAGA

**Przywrócenie ustawień fabrycznych ekspresu do kawy spowoduje anulowanie wszystkich wprowadzonych ustawień indywidualnych!**

## 4) Twardość wody

Po pierwszym włączeniu urządzenia zostanie wyświetlony komunikat o ustawieniu twardości wody. Ustawienie można zmienić w dowolnym momencie w następujący sposób:

1. Naciśnij przycisk menu **B13**.
2. Za pomocą przycisków **B9** wybierz opcję **"System"**.
3. Potwierdź, naciskając przycisk OK **B10**.
4. Za pomocą przycisków **B9** wybierz opcję **"Water hardness"**.
5. Potwierdź, naciskając przycisk OK **B10**.
6. Za pomocą przycisków **B9** ustaw żądany stopień (patrz **"Tabela ustawień twardości wody"**).
7. Potwierdź, naciskając przycisk OK **B10**. Na wyświetlaczu pojawi się komunikat **"Saved"**.
8. Aby wyjść z menu, naciśnij przycisk **B11**.

Tabela ustawień twardości wody		
Wyświetlanie na ekranie	Stopień twardości	°dH
	miękki	1-7
	średnio twardy	8-15
	twardy	16-23
	bardzo twardy	24-30

## 5) Język

Po pierwszym włączeniu urządzenia zostanie wyświetlony monit o ustawieniu języka. Język można zmienić w dowolnym momencie w następujący sposób:

1. Naciśnij przycisk menu **B13**.
2. Za pomocą przycisków **B9** wybierz opcję **"System"**.
3. Potwierdź, naciskając przycisk OK **B10**.
4. Za pomocą przycisków **B9** wybierz opcję **"Language"** (Język).
5. Potwierdź, naciskając przycisk OK **B10**.
6. Użyj przycisków **B9**, aby ustawić żądany język (Czech / German / English / Simplified Chinese / Traditional Chinese / Russian / Spanish / Italian).
7. Potwierdź, naciskając przycisk OK **B10**. Na wyświetlaczu pojawi się komunikat **"Saved"**.
9. Aby wyjść z menu, naciśnij przycisk **B11**.

## 6) Dźwięk

Alarm dźwiękowy można włączyć/wyłączyć w dowolnym momencie w następujący sposób:

1. Naciśnij przycisk menu **B13**.
2. Za pomocą przycisków **B9** wybierz opcję **"System"**.
3. Potwierdź, naciskając przycisk OK **B10**.
4. Za pomocą przycisków **B9** wybierz opcję **"Keyboard sound"**.
5. Potwierdź, naciskając przycisk OK **B10**.
6. Użyj przycisków **B9**, aby wybrać **"On"** / **"Off"** w zależności od potrzeb.
7. Potwierdź, naciskając przycisk OK **B10**. Na wyświetlaczu pojawi się komunikat **"Saved"**.
8. Aby wyjść z menu, naciśnij przycisk **B11**.

## 7) Opróżnianie wody

Aby opróżnić wewnętrzny system ekspresu do kawy z wody, wykonaj następujące czynności:

1. Naciśnij przycisk menu **B13**.
2. Za pomocą przycisków **B9** wybierz opcję **"System"**.
3. Potwierdź, naciskając przycisk OK **B10**.
4. Za pomocą przycisków **B9** wybierz opcję **"Empty water circuit"**.
5. Potwierdź, naciskając przycisk OK **B10**.
6. Na wyświetlaczu **B15** pojawi się komunikat **"Please remove water tank"**. Wykonaj następujące czynności.
7. Na wyświetlaczu **B15** pojawi się komunikat **"Start to empty water circuit"**.
8. Potwierdź, naciskając przycisk OK **B10**.
9. Jeśli zbiornik na mleko **D** nie jest włożony, na wyświetlaczu **B15** pojawi się komunikat **"Instal milk carafe"** (Włóż zbiornik na mleko). Wykonaj następujące czynności.
10. Proces opróżniania wody rozpocznie się automatycznie. Na wyświetlaczu pojawi się komunikat **"Emptying"**.
11. Po zakończeniu procesu ekspres do kawy automatycznie się wyłączy.

## IV. KONSERWACJA

Przed każdą konserwacją odłącz urządzenie od sieci przez wyjęcie wtyczki kabla zasilającego z gniazdka elektrycznego (oprócz funkcji, które wymagają włączenia ekspresu do kawy)! Czajnik czyść po wystygnięciu! Nie używaj szorstkich i agresywnych środków czyszczących (np. ostre przedmioty, skrobaczki, rozcieńczalniki lub inne rozpuszczalniki)! Do mycia części **E**, **F**, **F3** i **G** można użyć zmywarki do naczyń z maksymalną temperaturą programu mycia 50 °C.

### UWAGA

**Aby zapobiec powstawaniu pleśni na kawie i resztkach mleka, należy regularnie sprawdzać i czyścić wszystkie elementy urządzenia!**

### Zbiornik na wodę C

Zalecamy dokładne umycie zbiornika dokładnie mniej więcej raz w tygodniu. Użyć klasycznego płynu do mycia naczyń i dokładnie spłukać czystą wodą. Aby zapobiec gromadzeniu się kamienia, zaleca się płukanie zbiornika raz dziennie pod bieżącą wodą.

### Zbiorniczek na mleko D

**Po ukończeniu przygotowania mlecznej piany jest konieczne dokładne wyczyszczenie wszystkich części zbiorniczka na mleko!** Demontaż zbiornika pokazano na rys. 1. Wszystkie części umyć zwykłym środkiem do mycia naczyń a następnie opłukać czystą wodą. Wszystko dokładnie wysuszyć.

### Uwagi

- Po każdym przygotowaniu pianki mlecznej na wyświetlaczu **B15** pojawi się ostrzeżenie o konieczności przepłukania systemu spieniania mleka (patrz paragraf "**B** OBSŁUGA").
- Ekspres posiada również program dokładniejszego płukania systemu spieniania (patrz paragraf "**ZAPROGRAMOWANE PROGRAMY KONSERWACJI KAWY - 1**) **Czyszczenie spieniacza**").

### Naczynie na fusy E i tacka ociekowa F

Rozmontować poszczególne części ekspresu do kawy zgodnie z rysunkiem 1. Umyć je klasycznym detergentem do mycia naczyń, spłukać czystą wodą i pozostawić do wyschnięcia. Ekspres do kawy ostrzega o konieczności przeprowadzenia konserwacji za pomocą wyświetlacza **B15**.

## WSTĘPNIE USTAWIONE PROGRAMY KONSERWACJI EKSPRESU DO KAWY

### 1) Czyszczenie spieniacza

Program jest przeznaczony do dokładniejszego czyszczenia systemu spieniania mleka. W przypadku przygotowywania napojów z pianką mleczną (cappuccino, latte itp.) w ekspresie do kawy. Zalecamy korzystanie z tego programu co najmniej 2-4 razy w miesiącu (w zależności od częstotliwości przygotowywania mlecznej pianki). Do tego programu należy używać zwykłej wody, do której można dodać odrobinę octu.

Procedura jest następująca:

1. Naciśnij przycisk menu **B13**.
2. Użyj przycisków **B9**, aby wybrać opcję "**Maintenance**".

3. Potwierdź, naciskając przycisk OK **B10**.
4. Za pomocą przycisków **B9** wybierz opcję **"Milk system cleaning"**.
5. Potwierdź, naciskając przycisk OK **B10**.
6. Na wyświetlaczu **B15** pojawi się komunikat **"Please mix original cleaning agent with water in milk carafe and instal milk carafe"**. Napełnij zbiornik **D** wodą (ewentualnie z dodatkiem octu). Umieść odpowiedni pojemnik (kubek) pod wylotem spienionego mleka **D3**.
7. Naciśnij przycisk OK **B10**, aby potwierdzić **"Start"** (Uruchom).
8. Poczekaj, aż na wyświetlaczu **B15** pojawi się komunikat **"Clean milk carafe and fill in fresh water"**. Przepłucz zbiornik i napełnij go czystą wodą.
9. Naciśnij przycisk OK **B10**, aby przejść do następnego kroku **"Next"**.
10. Po zakończeniu programu na wyświetlaczu **B15** pojawi się komunikat **"Completed"**.
11. Dokładnie przepłukać zbiornik **D**.

## 2) Czyszczenie jednostki spalania

Program jest przeznaczony do dokładniejszego czyszczenia jednostki spalania. Jednostkę parzenia należy czyścić regularnie po zaparzeniu około 300 filiżanek kawy (liczbę filiżanek można sprawdzić za pomocą licznika napojów znajdującego się w menu ekspresu do kawy - patrz paragraf **"B) OBSŁUGA"**). Do tego programu należy używać tabletek czyszczących przeznaczonych do tego celu.

Procedura jest następująca:

1. Naciśnij przycisk menu **B13**.
2. Za pomocą przycisków **B9** wybierz opcję **"Maintenance"**.
3. Potwierdź, naciskając przycisk OK **B10**.
4. Za pomocą przycisków **B9** wybierz opcję **"Brewer cleaning"**.
5. Potwierdź, naciskając przycisk OK **B10**.
6. Na wyświetlaczu **B15** pojawi się komunikat **"Please use original cleaning product"**. Napełnij zbiornik **C** czystą wodą. Umieść odpowiedni pojemnik (kubek) pod wylotem **A1**. Opróżnij ten pojemnik w razie potrzeby podczas czyszczenia.
7. Naciśnij przycisk OK **B10**, aby przejść do następnego kroku **"Next"**.
8. Na wyświetlaczu **B15** pojawi się komunikat **"Empty drip tray and grounds container"**. Opróżnij pojemnik **E** i tackę ociekową **F**.
9. Naciśnij przycisk OK **B10**, aby przejść do następnego kroku **"Next"**.
10. Po chwili na wyświetlaczu pojawi się komunikat **"Add the cleaning tablet"**. Włóż tabletkę czyszczącą do otworu **A8**.
11. Naciśnij przycisk OK **B10**, aby przejść do następnego kroku **"Next"**.
12. Po zakończeniu programu na wyświetlaczu **B15** pojawi się komunikat **"Completed"**.

## 3) Odkamienianie

Ekspres do kawy informuje o konieczności usunięcia kamienia za pomocą wyświetlacza **B15**. Długość cyklu usuwania kamienia zależy od ustawienia twardości wody. Do odkamieniania należy używać zwykłych płynnych środków do odkamieniania ekspresów do kawy i ekspresów do espresso.

### UWAGA

Jeśli używasz filtra wody, wyjmij go przed odkamienianiem.

Procedura jest następująca:

1. Naciśnij przycisk menu **B13**.
2. Za pomocą przycisków **B9** wybierz opcję **"Maintenance"**.
3. Potwierdź, naciskając przycisk OK **B10**.
4. Za pomocą przycisków **B9** wybierz opcję **"Descaling"**.
5. Potwierdź, naciskając przycisk OK **B10**.
6. Na wyświetlaczu **B15** pojawi się komunikat **"Please use original cleaning product"**. Napełnij zbiorniki **C** i **D** roztworem czyszczącym. Umieść odpowiedni pojemnik (kubek) pod wylotami **A1** i **D3**. Opróżnij ten pojemnik w razie potrzeby podczas czyszczenia.
7. Naciśnij przycisk OK **B10**, aby przejść do następnego kroku **"Next"**.
8. Na wyświetlaczu **B15** pojawi się komunikat **"Empty drip tray and grounds container"**. Opróżnij pojemnik **E** i tackę ociekową **F**.
9. Na wyświetlaczu **B15** pojawi się komunikat **"Add descaling agent into the water tank and fill the water tank with fresh water to the Max level mark"**. Upewnij się, że zbiorniki **C** i **D** są wypełnione roztworem czyszczącym.
10. Kontynuuj, naciskając przycisk OK **B10** (**"Start"**).
11. Poczekać, aż na wyświetlaczu **B15** pojawi się komunikat **"Empty drip tray and grounds container"**. Opróżnij pojemnik **E** i tackę ociekową **F**.
12. Poczekać, aż na wyświetlaczu **B15** pojawi się komunikat **"Clean the water tank and fill the water tank with fresh water to the Max level mark"**. Przeplucz zbiornik wody **C** i napełnij go czystą wodą.
13. Naciśnij przycisk OK **B10**, aby przejść do następnego kroku **"Next"**.
14. Poczekać, aż na wyświetlaczu **B15** pojawi się komunikat **"Empty drip tray and grounds container"**. Opróżnij pojemnik **E** i tackę ociekową **F**.
15. Po zakończeniu programu na wyświetlaczu **B15** pojawi się komunikat **"Completed"**.
16. Należy również dokładnie wypłukać zbiornik **D** roztworem czyszczącym.

#### 4) Utrzymanie i instalacja filtra

Filtr wody BRITA AquaAroma Crema można zainstalować w ekspresie do kawy. Filtr wkłada się bezpośrednio do zbiornika na wodę **C** (na dole do zaworu).

Procedura jest następująca:

1. Naciśnij przycisk menu **B13**.
2. Za pomocą przycisków **B9** wybierz opcję **"Maintenance"**.
3. Potwierdź, naciskając przycisk OK **B10**.
4. Za pomocą przycisków **B9** wybierz opcję **"Install/change filter"**.
5. Potwierdź, naciskając przycisk OK **B10**.
6. Na wyświetlaczu **B15** pojawi się komunikat **"Install filter?"**. Włóż filtr wody na miejsce.
7. Naciśnij przycisk OK **B10** (**"Yes"**), aby potwierdzić, że filtr jest włożony.
8. Na wyświetlaczu **B15** pojawi się komunikat **"Please install filter in the water tank"**. Upewnij się, że filtr jest prawidłowo włożony.
9. Naciśnij przycisk OK **B10**, aby przejść do następnego kroku **"Next"**.
10. Na wyświetlaczu **B15** pojawi się komunikat **"Rinsing"** i filtr zostanie przepłukany.
11. Po zakończeniu płukania na wyświetlaczu **B15** pojawi się komunikat **"Completed"**.

#### UWAGA

Regularnie sprawdzaj filtr i wymieniaj go w razie potrzeby.

**Wymiana elementów, które wymagają ingerencji do części elektrycznej urządzenia może wykonać wyłącznie specjalistyczny serwis!**

**Nie przestrzeganie wskazówek producenta powoduje utratę prawa do napraw!**

Informacje dotyczące reklamacji i napraw produktów można znaleźć na stronie [www.eta.cz/servis-eu](http://www.eta.cz/servis-eu).

Kontakt z producentem: [info@eta.cz](mailto:info@eta.cz)

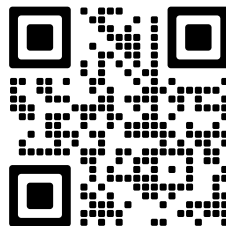

## V. USUWANIE PROBLEMÓW

PROBLEM	PRZYCZYNA	ROZWIĄZANIE
Kawa nie jest wystarczająco gorąca.	Filiżanka nie została podgrzana.	Przepłukać ekspres do kawy gorącą wodą trzema cyklami płukania.
	Jednostka do zaparzania jest zbyt zimna.	
Kawa płynie bardzo wolno lub tylko kapie.	Kawa jest zbyt drobno zmielona.	Ustawić wyższą grubość zmielenia kawy.
Pierwsza filiżanka kawy jest słabej jakości.	Młynek nie dostarczał wystarczającej ilości mielonej kawy do jednostki do zaparzania podczas pierwszego mielenia.	Wylać pierwszą filiżankę. Inne będą lepsze.
Kawa nie ma piany (crema).	Ziarna kawy nie są świeże lub dobrej jakości.	Zmienić markę kawy lub użyć świeższej kawy.
	Jest ustawione mielenie na zbyt grubo.	Ustawić delikatniejsze mielenie ziaren kawy.
Przyciski dotykowe nie są wrażliwe.	Błąd podczas naciskania przycisku.	Zawsze naciskać przyciski
	z przodu panelu i jednocześnie całym czubkiem palca.	Očistěte si prsty.
Napieniacz nie wytwarza puszystej mlecznej piany, lub wycieka z niego tylko mleko	Mleko nie jest dostatecznie schłodzone lub został użyty niewłaściwy typ mleka	Używać świeżego mleka pełnotłustego lub alternatywnych rodzajów mleka z oznaczeniem „Barista“. Mleko powinno też być schłodzone na temperaturę 5-10 °C.
	Napieniacz jest zanieczyszczony.	Przeprowadzić kontrolę i staranne utrzymanie napieniacza (patrz rozdział IV. <b>UTRZYMANIE</b> ).

## VI. EKOLOGIA



Jeżeli tylko pozwoliły na to rozmiary, na wszystkich elementach wydrukowano znaki materiałów zastosowanych do produkcji opakowań, komponentów i wyposażenia, jak również ich przetwórstwa wtórnego. Symbole umieszczone na produktach lub w załączonej dokumentacji oznaczają, że zastosowanych elementów elektrycznych lub elektronicznych nie można poddawać utylizacji wraz z odpadem komunalnym. Produkt należy przynieść do specjalnych punktów zbiorczych, w których będą przyjęte bez opłaty. Dzięki poprawnej utylizacji pomogą Państwo zachować cenne źródła i pomogą w profilaktyce ewentualnych negatywnych wpływów na środowisko naturalne i zdrowie ludzkie, na co mogłyby mieć negatywne wpływy niepoprawna utylizacja odpadu. W celu uzyskania następných szczegółowych informacji dotyczących utylizacji należy zwrócić się do najbliższego urzędu lub punktu zbiorczego. Niewłaściwy sposób utylizacji urządzenia może podlegać karze – zgodnie z przepisami krajowymi i międzynarodowymi. W celu całkowitego wycofania urządzenia z użytkowania zaleca się odłączyć przewód zasilania od sieci elektrycznej, przez ucięcie przewodu. Dzięki czemu użytkowanie urządzenia nie będzie następnie możliwe.

## VII. DANE TECHNICZNE

Napięcie (V)	podano na tabliczce znamionowej urządzenia
Pobór mocy (W)	podano na tabliczce znamionowej urządzenia
Objętość maks. (l)	1,3
Pojemność zbiornika na mleko (l)	0,25
Waga ok. (kg)	9,6
Klasa izolacyjna	I.
Wymiary produktu (cm)	21,5 x 34 x 45,5
Pobór mocy gdy sprzęt jest wyłączony wynosi < 0,50 W.	

**Zmiana specyfikacji technicznych i akcesoriów w zależności od modelu produktu jest zastrzeżona przez producenta.**

## Ostrzeżenia i symbole stosowane na urządzeniu, opakowaniu lub w instrukcji

### HOUSEHOLD USE ONLY

Tylko do zastosowania w gospodarstwie domowym



**TO AVOID DANGER OF SUFFOCATION, KEEP THIS PLASTIC BAG AWAY FROM BABIES AND CHILDREN. DO NOT USE THIS BAG IN CRIBS, BEDS, ARRIAGES OR PLAYPENS. THIS BAG IS NOT A TOY.**



Niebezpieczeństwo uduszenia. Tego worka nie należy używać w kołyskach, łóżeczkach, wózkach lub kojcach dziecięcych. Torebkę z PE położyć w miejscu będącym poza zasięgiem dzieci. Torebka nie służy do zabawy!

**DO NOT IMMERSE IN WATER OR OTHER LIQUIDS**

Nie zanurzać do wody lub innych cieczy



Nie wolno go wyrzucać wraz z odpadami komunalnymi



Ostrzeżenie



Zapoznaj się z instrukcją obsługi

eta 9180

ACORTO

**BEDIENUNGSANLEITUNG**

Sehr geehrter Kunde, wir danken Ihnen für den Kauf unseres Produkts. Bitte lesen Sie vor Inbetriebnahme dieses Geräts sehr aufmerksam die Bedienungsanleitung und bewahren Sie diese Anleitung gemeinsam mit dem Kassenbeleg und nach Möglichkeit auch mit der Verpackung gut auf.

**I. SICHERHEITSHINWEISE****ALLGEMEINE BESTIMMUNGEN:**

- Lesen Sie sich vor der ersten Inbetriebnahme sorgfältig die Betriebsanleitung durch, sehen Sie sich die Abbildungen an und heben Sie die Anleitung während der gesamten Lebensdauer des Produkts auf. Betrachten Sie die Instruktionen in der Anleitung als Bestandteil des Geräts und geben Sie sie jedem weiteren Benutzer des Geräts weiter.
- Dieses Gerät kann von Kindern ab dem Alter von 8 Jahren und von Menschen mit verminderten körperlichen, sensorischen oder geistigen Fähigkeiten oder mit Mangel an Erfahrung und Wissen bedient werden, sofern sie während der Gerätebenutzung beaufsichtigt werden oder unterwiesen wurden, wie das Gerät in einer sicheren Weise zu nutzen ist und wenn sie die möglichen Gefahren verstehen. Kinder dürfen nicht mit dem Gerät spielen. Die Reinigung und Wartung des Gerätes darf von unbeaufsichtigten Kindern nicht durchgeführt werden. Kinder unter 8 Jahren müssen von dem Gerät und seiner Anschlussleitung ferngehalten werden.
- Dieses Gerät kann von Menschen mit verminderten körperlichen, sensorischen oder geistigen Fähigkeiten oder mit Mangel an Erfahrung und Wissen bedient werden, sofern sie während der Gerätebenutzung beaufsichtigt werden oder unterwiesen wurden, wie das Gerät in einer sicheren Weise zu nutzen ist und wenn sie die möglichen Gefahren verstehen.
- Kinder dürfen mit dem Gerät nicht spielen.
- Vor dem Austausch des Zubehörs oder der verfügbaren Teile, die sich bei der Nutzung bewegen, der Montage und der Demontage, dem Auffüllen des Wasserbehälters, dem Ausschütten des Kaffeesatzes, der Reinigung oder Wartung, dem Versetzen oder nach Beendigung der Arbeit schalten Sie das Gerät aus und trennen es vom Stromnetz durch das Ziehen des Steckers der Anschlussleitung aus der Steckdose!
- Vor dem Entfernen von Zubehör und der Wartung lassen Sie das Gerät und alle seine Teile zuerst abkühlen.
- **Tauchen Sie das Gerät, das Kabel oder den Stecker niemals in Wasser (auch nicht teilweise). Vermeiden Sie generell, dass**

## die genannten Teile mit Wasser in Berührung kommen.

- **ACHTUNG:** Das Gerät ist nicht für eine Benutzung bzw. Steuerung mittels eines externen Zeitschalters, einer Fernbedienung oder irgendeines anderen Bauteils bestimmt, der das Gerät automatisch ein- und ausschaltet, weil die Gefahr einer Brandentstehung existiert, wenn das Gerät abgedeckt oder falsch zum Zeitpunkt der Inbetriebnahme platziert wäre.
- **HINWEISE** – Einige Teile dieses Produkts können sehr heiß werden und Verbrennungen verursachen. Das Gerät produziert während des Betriebs Heißwasser und Heißdampf unter starkem Druck. Die Oberfläche des Heizelements bleibt nach dem Gebrauch heiß. Achten Sie besonders darauf besonders bei Anwesenheit von Kindern und Menschen mit Handicap.
  - Die Brüheinheit wird während der Kaffeevorbereitung heiß. Die Brüheinheit der Kaffeemaschine nehmen Sie niemals während der Verwendung sowie nicht einmal kurz danach ab.
  - Reinigen Sie den Milchbehälter aus hygienischen Gründen, indem Sie ihn nach jedem Gebrauch ausspülen. Entfernen und zerlegen Sie nach dem Abkühlen den Milchbehälter und führen Sie dann eine vollständige Wartung aller Teile durch.
  - Falls das Gerät arbeitet, verhindern Sie den Kontakt mit Haustieren, Pflanzen und Insekten.
  - **Stecken Sie den Stecker der Anschlussleitung nicht in die el. Steckdose und ziehen Sie ihn aus der Steckdose nicht mit nassen Händen oder durch Ziehen der Anschlussleitung!**
  - Beim Gebrauch gehen Sie so vor, dass es zu keiner Verletzung kommt (z. B. mit kochendem Wasser, Dampf).
  - Bewegen Sie das Gerät nicht, falls im Behälter noch Wasser ist!
  - Lassen Sie das ans Stromnetz angeschlossene Gerät nicht ohne Kontrolle während der ganzen Zeit der Kaffee-Zubereitung!
  - Verwenden Sie das Gerät nur dann, falls alle seine Komponenten ordnungsgemäß befestigt sind.
  - Reinigen Sie das Gerät und sein Zubehör regelmäßig! Gehen Sie laut Kap. **IV. WARTUNG**.
  - Tragen Sie das Gerät nur durch Greifen am Außenmantel.
  - Lassen Sie um das Gerät herum einen freien Raum von wenigstens 15 cm zur ordnungsgemäßen Luftzirkulation.
  - Deckel **D4** und abnehmbarer hinterer Teil **D2** des Milchbehälters **D** enthalten eingebettete Magnete.
    - Sollte sich einer davon lösen, bewahren Sie diese außerhalb der Reichweite von Kindern und unmündigen Personen auf. Sollte es zum Schlucken oder Einatmen dieser Magnete kommen, suchen Sie sofort die ärztliche Hilfe auf.
    - Karten mit dem magnetischen Streifen, magnetische Speichermedien und andere Geräte, die von einem magnetischen Feld beeinflusst werden könnten, halten Sie in einer sicheren Entfernung vom Gerät (vor allem von den Komponenten **D2** und **D4**).
    - Setzen Sie das Gerät nicht einer niedrigen Temperatur von unter 4 °C aus, das Einfrieren des Restwassers in inneren der Komponenten könnte zur Beschädigung des Gerätes führen.
    - Legen Sie auf das Gerät (vor allem auf seinen oberen Teil) keine Gegenstände und Tassen.
    - Dieses Gerät, inklusive seines Zubehörs verwenden Sie nur entsprechend seiner Zweckbestimmung wie in dieser Bedienungsanleitung beschrieben. Verwenden Sie das Gerät nie für einen anderen Zweck.
    - Eventuelle Texte in einer Fremdsprache und Abbildungen an Verpackungen oder dem Produkt sind am Ende dieser Anleitung übersetzt und erklärt.
  - **WARNUNG:** Bei einer unsachgemäßen Verwendung des Gerätes, die nicht im Einklang

mit der Bedienungsanleitung steht, droht Verletzungsgefahr.

- Der Hersteller haftet nicht für Schäden, die durch die unrichtige Verwendung des Gerätes verursacht wurden (z. B. Verbrennung, Verbrühung, Brand).

## VERWENDUNG:

- Verwenden Sie immer nur kaltes (lauwarmes) sauberes Wasser! Verwenden Sie nie heißes Wasser oder andere Flüssigkeiten – sie könnten zur Beschädigung des Gerätes führen.
- Die Kaffeemaschine darf während des Gebrauchs nicht in einem Schrank aufgestellt werden.
- Falls Sie das Gerät längere Zeit nicht nutzen, lassen Sie im Behälter kein Wasser! Falls Ihre Frequenz der Kaffe Zubereitung niedrig ist, wechseln Sie regelmäßig das Wasser aus, damit es immer frisch ist (am besten jeden Tag).
- Das Gerät ist nur für die Verwendung in Haushalten und für ähnliche Zwecke bestimmt (in Geschäften, Büros oder ähnlichen Arbeitsplätzen, für Gäste in Hotels, Motels und anderen Unterbringungseinrichtungen und auch in der Landwirtschaft)! Er ist nicht für die gewerbliche Nutzung bestimmt!
- Falls Sie das Gerät längere Zeit nicht nutzen, lassen Sie im Behälter kein Wasser! Falls Ihre Frequenz der Kaffe Zubereitung niedrig ist, wechseln Sie regelmäßig das Wasser aus, damit es immer frisch ist (am besten jeden Tag).
- Verwenden Sie die Mühle ausschließlich zum Mahlen von Kaffeebohnen. Verwenden Sie es weder zum Mahlen von karamellisiertem Bohnenkaffee oder Kaffeebohnen in Zucker, nicht verarbeiteten Kaffeebohnen (grün, nichtgerösteter Bohnenkaffee), noch zum wiederholten Mahlen von gemahlenem Kaffee.
- **Einstellung des Mahlgrads führen Sie nur dann aus, wenn die Mühle aktiv ist.**
- Die Heißwasserfunktion nutzen Sie maximal für eine Füllung des Wasserbehälters.
- Führen Sie die regelmäßige Entkalkung des Gerätes durch! Die Kaffeemaschine informiert Sie über die Notwendigkeit einer Entkalkung über das **B15-Display** (siehe Kapitel **IV. WARTUNG**).
- Schließen Sie den Behälter für Bohnenkaffee sorgfältig nach dem Auffüllen und der Einstellung des Mahlgrades! Achten Sie darauf, dass keine Fremdkörper oder Haare hineingelangen.
- Benutzen Sie das Gerät nur in der Arbeitsposition auf ebenen und stabilen Plätzen, wo kein Umstürzen droht, und in einer genügenden Entfernung von Heizquellen (z. B. Herd, Kocher, Ofen, Grill), brennbaren Gegenständen (z. B. Gardinen, Vorhänge etc.) und feuchten Oberflächen (z. B. Spülbecken, Waschbecken etc.).
- Stellen Sie das Gerät nicht in der Nähe von Gegenständen oder unter Gegenstände ab, die mit dem Dampf beschädigt werden können, zum Beispiel Wände, Küchenschränke, Geschirrschränke, Bilder, Gardinen. Der entweichende Dampf könnte sie beschädigen.
- Verwenden Sie das Gerät nicht in der Umgebung, die mit explosionsfähigen oder entzündlichen Dämpfen gesättigt ist.
- Vor dem Einschalten des Gerätes vergewissern Sie sich, dass der Wasserspiegel im Behälter zwischen **MIN** und **MAX** ist.

## ANSCHLUSSKABEL:

- Falls die Anschlussleitung des Gerätes beschädigt ist, muss sie durch den Hersteller, dessen Servicetechniker oder eine ähnlich qualifizierte Person ersetzt werden, damit die Entstehung der gefährlichen Situation verhindert wird.
- Verwenden Sie das Gerät nie, wenn das Anschlusskabel oder der Stecker beschädigt ist, oder falls das Gerät nicht richtig arbeitet, auf den Boden oder ins Wasser gefallen ist. In solchen Fällen bringen Sie das Gerät in eine Fachwerkstatt zur Prüfung der Sicherheit und der richtigen Funktion.
- Kontrollieren Sie regelmäßig den Zustand der Anschlussleitung des Geräts.
- Legen Sie das Kabel nie auf heißen Flächen ab und lassen Sie es nicht über den Tischrand oder den Rand der Arbeitsplatte hängen. Beim Berühren oder Ziehen des Kabels durch Kinder kann es zum Umstürzen oder Herunterziehen des Gerätes und

anschließend zu einer schweren Verletzung kommen!

- Das Anschlusskabel darf nicht mit scharfen oder heißen Gegenständen oder offenem Feuer beschädigt werden.
- Beim benutzen eines Verlängerungskabels ist es notwendig, dass Dieses nicht beschädigt ist und den geltenden Normen entspricht.

## II. BESCHREIBUNG DES GERÄTS

### A – Körper der Kaffeemaschine

- A2 – höhenverstellbarer Auslass
- A2 – Loch zum Anschluss des Milchbehälters
- A3 – Klappdeckel
- A4 – Mahlgrad - Regler
- A5 – Behälter für Kaffeebohnen (200 g)
- A6 – Deckel des Behälters
- A7 – Dichtung des Behälters
- A8 – Klappe für gemahlene Kaffee
- A9 – Abdeckung für das Fach, des gemahlene Kaffees
- A10 – Anschlussleitung

### B – Bedienfeld

- B1 – Taste AN/AUS
- B2 – Taste Espresso
- B3 – Taste Coffee
- B4 – Taste Americano
- B5 – Taste Cappuccino
- B6 – Taste Latte
- B7 – Taste Macchiato
- B8 – Taste More
- B9 – Tasten zum Navigieren durch das Menü
- B10 – OK-Taste

B11 – Zurück-Taste

B12 – Spültaste

B13 – Menütaste

B14 – Taste "My Coffee"

B15 – Display

### C – Wasserbehälter (1300 ml)

C1 – Behälterdeckel

### D – Milchbehälter (250 ml)

D1 – Deckel

D2 – Abnehmbare Rückseite

D3 – Milchschaumauslass

D4 – Deckel

D5 – Zerlegbarer Anschlussschlauch

### E – Kaffeesatzbehälter

### F – Abtropfschale

F1 – Abtropfgitter

F2 – Kontrollschwimmer

F3 – Abdeckung der Tropfschale

### G – Löffel

#### Hinweis

Eine detaillierte Beschreibung der Tasten und ihrer Funktionen finden Sie in der Tabelle im Abschnitt "**B) BEDIENELEMENTE**".

## III. VORBEREITUNG ZUM GEBRAUCH

Vor dem ersten Gebrauch entfernen Sie vom Gerät und dessen Zubehör das gesamte Verpackungs- und Schutzmaterial, inklusive der Schutzfolien. Waschen Sie die Wasserbehälter **C** und **D** mit warmem Wasser und einem geeigneten Reinigungsmittel und spülen Sie diese mit klarem Wasser ab und lassen Sie sie trocknen.

### A) INSTALLATION UND EINSTELLUNG

#### 1) Wassertank füllen

Stellen Sie die Kaffeemaschine auf eine ebene und stabile Oberfläche in der Nähe einer Steckdose. Der Mindestabstand zu allen Wänden muss 15 cm sein.

## 2) Wassertank füllen

Nehmen Sie den **C**-Behälter heraus, füllen Sie ihn mit Wasser, am besten mit Raumtemperatur (überschreiten Sie nicht die **MAX**-Markierung) und setzen Sie dann den Behälter wieder ein. Befüllen Sie den Behälter nicht, wenn er sich im Gerät befindet!

## 3) Befüllen mit Milch

Füllen Sie den Behälter **D** mit Milch (überschreiten Sie nicht die **MAX**-Markierung). Anschließend verbinden Sie den Tank **D** über den Verbindungsschlauch **D5** mit der Kaffeemaschine.

### Bemerkungen

- erwenden Sie nach Möglichkeit nur frische Vollmilch.
- Es ist auch möglich, alternative Milchsorten (Soja-, Mandelmilch usw.) mit der Bezeichnung „Barista“ zu verwenden.

## 4) Abnehmen der Betriebskomponenten

Beim Abnehmen von Teilen, die bei der Benutzung der Kaffeemaschine oft verwendet werden (z. B. beim Entleeren von Kaffeesatz, Abgießen von Abtropfwasser, bei der Instandhaltung etc.), gehen Sie laut Abb. 1 vor. In umgekehrter Art und Weise platzieren Sie diese Komponenten wieder zurück.

## 5) Auffüllen von Kaffeebohnen

Entfernen Sie den Deckel des Behälter **A6** und füllen Sie den Behälter **A5** mit Kaffeebohnen. Verschließen Sie dann den Behälter wieder mit dem Deckel. Achten Sie darauf, dass der Deckel des Behälters immer richtig platziert ist. Die richtige Platzierung und somit der Verschluss verhindern den Aromaverlust der Kaffeebohnen. In den Behälter füllen Sie immer nur die Menge, die etwa für einen Tag benötigt wird.

## 6) Inbetriebnahme

Verbinden Sie den Stecker des Netzkabels **A10** mit dem Stromnetz. Schalten Sie die Kaffeemaschine ein, indem Sie lange (ca. 3 Sekunden) die Taste **B1** drücken. Stellen Sie beim ersten Einschalten zunächst die Sprache ein (genauere Beschreibung siehe Abschnitt "**E**) **ZUSÄTZLICHE FUNKTIONEN UND EINSTELLMÖGLICHKEITEN DER KAFFEEMASCHINE - 5) Sprache**"), Wasserhärte (siehe Abschnitt für eine detailliertere Beschreibung "**E**) **ZUSÄTZLICHE FUNKTIONEN UND EINSTELLMÖGLICHKEITEN DER KAFFEEMASCHINE 4) Wasserhärte**") und die Filtereinstellungen (Sie können einen BRITA AquaAroma Crema Wasserfilter in die Kaffeemaschine einsetzen - siehe Abschnitt "**VOREINGESTELLTE WARTUNGSPROGRAMME DER KAFFEEMASCHINE - 4) Wartung und Installation des Filters**"). Das Menü der Kaffeemaschine führt Sie schrittweise durch die einzelnen Schritte. Anschließend wird das Innere der Kaffeemaschine mit Wasser gefüllt, aufgeheizt und automatisch gespült (der Vorgang wird auf dem Display **B15** angezeigt). Die Kaffeemaschine ist nun betriebsbereit (Display **B15** zeigt eine Grafik mit den Texten „**Select beverage**“ und „**Ready**“).

## 7) Mahlgrad Einstellung

### Hinweis

Die Mahlgrad - Einstellung führen Sie ausschließlich beim Betrieb der Kaffeemühle (also im Prozess des Mahlens) durch.

Mit dem Mahlgrad-Regler **A4** ist es möglich, die Grobheit der gemahlten Kaffeebohnen einzustellen. Die Werkseinstellung liegt bei Stufe 3. Drehen Sie den Regler auf die gewünschte Grobheitsstufe. Es gibt 9 Mahlgradstufen (1 = feines Mahlen, 9 = grobes Mahlen). Wenn Sie wollen, dass der Kaffee schneller fließt, z. B. weil er viel zu aromatisch ist, stellen Sie eine gröbere Körnung der Bohnen beim Mahlen ein. Im Gegenzug, wenn Sie wollen, dass das Wasser langsamer fließt (und damit mehr Aroma und einen stärkeren Geschmack gewinnt), stellen Sie eine feinere Stufe ein. Beim Einstellen des feineren Mahl Grades kann jedoch der Kaffee sehr langsam ausströmen. Die Ergebnis zeigt sich ungefähr erst bei der dritten Kaffeetasse nach der Einstellung.

### 8) Spülen der Kaffeemaschine

Die Kaffeemaschine verfügt über eine Spülfunktion, die Sie durch Drücken der **B12**-Taste aktivieren. Wenn Sie die Kaffeemaschine zum ersten Mal in Betrieb nehmen oder wenn Sie die Kaffeemaschine längere Zeit nicht benutzt haben, empfehlen wir, diese Funktion mehrmals hintereinander zu aktivieren.







#### Hinweis

Lassen Sie das Wasser beim Durchspülen in die Abtropfschale **F** oder in eine geeignete Tasse fließen. Gießen Sie das Wasser aus der Abtropfschale regelmäßig aus.





### Automatisches Spülen der Kaffeemaschine

Die Kaffeemaschine verfügt nach jedem Einschalten über eine automatische Spülfunktion. Zunächst wird das Innensystem der Kaffeemaschine mit Wasser gefüllt und anschließend erhitzt. Anschließend erfolgt die eigentliche automatische Spülfunktion. Der Fortschritt der Funktion wird auf dem Display **B15** angezeigt. Diese Funktion trägt dazu bei, die Kaffeemaschine in gutem Zustand zu halten.

## B) BEDIENUNG

Taste		Werkseinstellungen		
		Funktion		
B1		<b>Ein-/Ausschalten der Kaffeemaschine</b> (lange drücken für ca. 3 Sekunden)		
B2		<b>Zubereitung "Espresso"</b>	Werkseinstellungen	
			Kaffeestärke	3
			Kaffeemenge	45 ml
B3		<b>Zubereitung "Coffee"</b>	Werkseinstellungen	
			Kaffeestärke	3
			Kaffeemenge	120 ml
B4		<b>Zubereitung "Americano"</b>	Werkseinstellungen	
			Kaffeestärke	3
			Kaffeemenge	45 ml
			Heißwassermenge	135 ml
B5		<b>Zubereitung "Cappuccino"</b> (Vor dem Aufschäumen der Milch erfolgt zunächst die Aufheizung des Aufschäumsystems.)	Werkseinstellungen	
			Kaffeestärke	3
			Aufschäumzeit	17 s
			Kaffeemenge	45 ml
B6		<b>Zubereitung "Latte"</b> (Vor dem Aufschäumen der Milch erfolgt zunächst die Aufheizung des Aufschäumsystems.)	Werkseinstellungen	
			Kaffeestärke	3
			Kaffeemenge	45 ml
			Aufschäumzeit	19 s
B7		<b>Zubereitung "Macchiato"</b> (Vor dem Aufschäumen der Milch erfolgt zunächst die Aufheizung des Aufschäumsystems.)	Werkseinstellungen	
			Kaffeestärke	3
			Aufschäumzeit	23 s
			Wartezeit	15 s
			Kaffeemenge	45 ml

Taste		Werkseinstellungen		Funktion		
B8		<b>Zubereitung "Flat white"</b> (Vor dem Aufschäumen der Milch erfolgt zunächst die Aufheizung des Aufschäumsystems.)	Werkseinstellungen			
			Kaffeestärke	3		
			Kaffeemenge	40 ml		
				Aufschäumzeit	13 s	
		<b>Zubereitung "Lungo"</b>	Werkseinstellungen			
			Kaffeestärke	3		
			Kaffeemenge	60 ml		
		<b>Zubereitung "Ristretto"</b>	Werkseinstellungen			
			Kaffeestärke	3		
			Kaffeemenge	20 ml		
		<b>Zubereitung "Black coffee"</b>	Werkseinstellungen			
			Kaffeestärke	3		
			Heißwassermenge	135 ml		
			Kaffeemenge	45 ml		
<b>Zubereitung "Double espresso"</b>	Werkseinstellungen					
	Kaffeestärke	4				
	Kaffeemenge	60 ml				
<b>Zubereitung "Double coffee"</b>	Werkseinstellungen					
	Kaffeestärke	4				
	Kaffeemenge	200 ml				
<b>Zubereitung "Travel mug"</b> (Derselbe Zyklus wird zweimal hintereinander ausgeführt)	Werkseinstellungen					
	Kaffeestärke	4				
	Kaffeemenge	120 ml				
<b>Zubereitung "Milk foam"</b> (Bevor Milch aufgeschäumt wird, wird das Aufschäumssystem zunächst erhitzt)	Werkseinstellungen					
	Aufschäumzeit	28 s				
<b>Zubereitung "Hot water"</b>	Werkseinstellungen					
	Heißwassermenge	200 ml				
		<b>Funktion "Use ground coffee"</b> 1. Geben Sie 1 Esslöffel gemahlene Kaffeebohnen im Loch <b>A8</b> (ca. 8 g). 2. Bestätigen Sie mit der Taste OK <b>B10</b> . 3. Wählen Sie ein beliebiges Kaffeegetränk aus der Speisekarte und warten Sie, bis die Zubereitung abgeschlossen ist.				

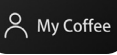
Taste		Werkseinstellungen		Funktion	
B9		Navigieren im Menü der Kaffeemaschine und die Änderung von Einstellungen			
B10		Bestätigung der Auswahl			
B11		Schritt zurück / Auswahl abbrechen			
B12		Spülung starten	Die Spülung kann jederzeit aus dem Standby-Modus gestartet werden		
			Nach der Zubereitung von Milchschaum (z. B. Cappuccino, Latte etc.) ist es immer notwendig, das Aufschäumsystem zu spülen. Die Lichtsignalisierung dieser Taste blinkt und auf dem <b>B15</b> -Display erscheint eine Aufforderung zum Spülen.		
B13		Zugriff auf das Menü der Kaffeemaschine	Maintenance => Milk system cleaning => Brewer cleaning => Descaling => Install/change filter		
			System => Auto off => ECO mode => Factory reset => Water hardness => Language => Keyboard sound => Empty water circuit		
			Beverage (siehe Abschnitt "C) INDIVIDUELLE EINSTELLUNGEN")		
			Information => Beverage counter => Maintenance => Software version		
B14		Lieblingskaffee einstellen (siehe Abschnitt "C) INDIVIDUELLE EINSTELLUNGEN")			

### Hinweis

- Jedes Drücken einer Taste wird durch eine akustische Rückkopplung signalisiert. Die akustische Signalisierung kann abgeschaltet werden (siehe Abschnitt „E) ZUSÄTZLICHE FUNKTIONEN UND EINSTELLMÖGLICHKEITEN DER KAFFEEMASCHINE – 6) Ton“).
- Um die Getränkezubereitung abzubrechen, drücken Sie die Taste **B11**.
- Das Gewicht des gemahlten Kaffees wird u. a. von der eingestellten Grobheit des Mahlens beeinflusst.
- Während des Gebrauchs achten Sie bitte auf das Display **B15** und befolgen Sie die angegebenen Anweisungen.

### C) INDIVIDUELLE EINSTELLUNGEN

Der Kaffeevollautomat ermöglicht insgesamt 3 Möglichkeiten der individuellen Einstellung einzelner Getränke: einmalige Einstellungsänderung, dauerhafte Einstellungsänderung, Lieblingskaffeefunktion (Mein Kaffee **B14**-Taste).

Individuelle Einstellungsmöglichkeiten						
Getränk	Coffee temp (nur für dauerhafte Einstellungsänderung verfügbar)	Strength (nicht verfügbar bei Funktion „Use ground coffee“)	Coffee volume (ml)	Foam time (s)	Wait time (s)	Water volume (ml)
Espresso	Low/Medium/High	1-5	15-200	-	-	
Coffee	Low/Medium/High	1-5	15-200	-	-	
Americano	Low/Medium/High	1-5	15-200	-	-	15-240
Cappuccino	Low/Medium/High	1-5	15-200	5-50	-	
Latte	Low/Medium/High	1-5	15-200	5-50	-	
Macchiato	Low/Medium/High	1-5	15-200	5-50	1-30	
Flat white	Low/Medium/High	1-5	15-200	5-50	-	
Lungo	Low/Medium/High	1-5	15-200	-	-	
Ristretto	Low/Medium/High	1-5	15-200	-	-	
Black coffee	Low/Medium/High	1-5	15-200	-	-	15-240
Double espresso	Low/Medium/High	1-5	15-200	-	-	
Double coffee	Low/Medium/High	1-5	15-200	-	-	
Travel mug	Low/Medium/High	1-5	15-200	-	-	
Milk foam	-	-	-	5-50	-	
Hot water	Low/Medium/High	-	-	-	-	15-240

### 1. Methode: Einmalige Einstellungsänderung

Während der Getränkezubereitung kann über die **B9**-Tasten in einzelnen Phasen eine einmalige Einstellungsänderung vorgenommen werden. Mögliche Änderungen für einzelne Getränke sind in der Tabelle „**Individuelle Einstellungsmöglichkeiten**“ aufgeführt.

#### HINWEIS

In diesem Fall werden die Änderungen **NICHT** dauerhaft im Speicher der Kaffeemaschine gespeichert!

### 2. Methode: Einstellungen dauerhaft ändern

Diese Methode ermöglicht die unterschiedlichsten Veränderungen. Mögliche Änderungen für einzelne Getränke sind in der Tabelle „**Individuelle Einstellungsmöglichkeiten**“ aufgeführt. Vorgenommene Änderungen bleiben dauerhaft im Speicher gespeichert. Das Verfahren ist wie folgt:

- Drücken Sie im Standby-Modus die Menütaste B13.
- Wählen Sie mit den Tasten B9 den Menüpunkt "Beverage" aus und bestätigen Sie die Auswahl durch Drücken der Taste OK B10.
- Wählen Sie mit den Tasten B9 das Getränk aus, das Sie ändern möchten, aus dem Menü und bestätigen Sie die Auswahl durch Drücken der Taste OK B10.
- Nehmen Sie mit den Tasten B9 die gewünschten Änderungen vor. Drücken Sie die OK-Taste B10, um zum nächsten Schritt zu gelangen. Mögliche Änderungen für einzelne Getränke sind in der Tabelle „Individuelle Einstellungsmöglichkeiten“ aufgeführt.
- Nach Abschluss aller Schritte erscheint auf dem Display des B15 "Saved" und die Änderungen werden dauerhaft im Speicher der Kaffeemaschine gespeichert.

#### HINWEIS

Sie können die dauerhafte Änderung der Einstellungen abbrechen, indem Sie die Kaffeemaschine auf die Werkseinstellungen zurücksetzen (siehe Abschnitt „**E) ZUSÄTZLICHE FUNKTIONEN UND OPTIONEN DER KAFFEEMASCHINE-EINSTELLUNGEN – 3) Werkseinstellungen**“).

### 3. Methode: Lieblingskaffee-Funktion (Taste- Mein Kaffee B14)

Auf diese Weise können bis zu 4 Lieblingskaffees gespeichert (My coffee 1, My coffee 2, My coffee 3 and My coffee 4).

So stellen Sie Ihren Lieblingskaffee ein:

- Drücken Sie im Standby-Modus die Mein Kaffee B14-Taste.
- Wählen Sie mit den Tasten B9 eine der Positionen (My coffee 1 / My coffee 2 / My coffee 3 / My coffee 4) aus, unter der Sie Ihren Lieblingskaffee speichern möchten.
- Wählen Sie anschließend eines der gewünschten Getränke aus der Karte aus.
- Sobald die Zubereitung des Getränks begonnen hat, können Sie in den einzelnen Schritten der Zubereitung Anpassungen an den Einstellungen vornehmen. Mögliche Änderungen für einzelne Getränke sind in der Tabelle „Individuelle Einstellungsmöglichkeiten“ aufgeführt.
- Anschließend wird es im Speicher abgelegt.

Beispiel für die Nutzung der Lieblingskaffeefunktion:

Nach oben beschriebener Vorgehensweise wurde der Lieblingskaffee auf die Position **"My coffee 2"** gestellt ((Espresso, Strength 4, Coffee volume 55 ml).

- Drücken Sie im Standby-Modus die Mein Kaffee B14-Taste.
- Wählen Sie mit den Tasten B9 die Position "My coffee 2".
- Drücken Sie anschließend die Taste Espresso B2.
- Die Kaffeemaschine bereitet Espresso zu (Espresso, Strength 4, Coffee volume 55 ml).

#### HINWEIS

- Man muss sich immer merken, welches Getränk unter der jeweiligen Position des Lieblingskaffees gespeichert ist.
- Sie können die Speicherung Ihres Lieblingskaffees löschen, indem Sie die Kaffeemaschine auf Werkseinstellungen zurücksetzen (siehe Abschnitt **„E) ZUSÄTZLICHE FUNKTIONEN UND EINSTELLMÖGLICHKEITEN DER KAFFEEMASCHINE – 3) Werkseinstellungen“**).

## D) KURZE BEDIENUNGSANLEITUNG

1. Schalten Sie die Kaffeemaschine ein und warten Sie, bis sie aufgeheizt ist, das interne System mit Wasser gefüllt ist und die automatische Spülfunktion abgeschlossen ist.
2. Die Kaffeemaschine schaltet dann in den Standby-Modus.
3. Wenn Sie ein Getränk mit Milchschaum zubereiten möchten (z. B. Cappuccino, Latte usw.), füllen Sie Tank **D** mit Milch und schließen Sie ihn an die Kaffeemaschine an.
4. Platzieren Sie die Tasse, die der Größe des von Ihnen gewählten Kaffees entspricht, unter dem Auslass **A1**. Zugleich stellen Sie die Höhe des Kaffeeauslasses je nach der Kaffeegröße ein.
5. Wählen Sie das gewünschte Getränk aus dem Menü (siehe Abschnitt **„B) BEDIENELEMENTE“**).
6. Warten Sie, bis die Getränkezubereitung abgeschlossen ist.
7. Nach der Beendigung der Kaffeezubereitung schaltet die Kaffeemaschine in die Bereitschaftsbetriebsart um. Wenn Sie Milchschaum zubereitet haben, werden Sie dennoch aufgefordert, das Aufschäumssystem zu spülen.

#### Vorheizen der Tasse

Für die optimale Zubereitung und den besseren Kaffeegeschmack ist es ratsam, Ihre Tasse zuerst durch das Füllen mit dem Heißwasser vorzuheizen. Nach dem Aufheizen der Taste gießen Sie das Wasser aus.

## E) WEITERE FUNKTIONEN UND EINSTELLMÖGLICHKEITEN DER KAFFEEMASCHINE

### 1) Automatische Abschaltung

Die Kaffeemaschine verfügt über eine automatische Abschaltfunktion. Die werkseitige Standardeinstellung für die automatische Abschaltung ist nach 30 Minuten Inaktivität. Diese Zeit kann wie folgt angepasst werden:

1. Drücken Sie die Menütaste **B13**.
2. Wählen Sie mit den Tasten **B9** die Option **„System“** aus.
3. Bestätigen Sie mit OK **B10**.
4. Wählen Sie mit den Tasten **B9** die Option **„Auto off“**.
5. Stellen Sie die gewünschte Ruhezeit für die automatische Abschaltung ein (15 Min / 30 Min / 1 H / 2 H / 3 H / 4 H / 5 H / 6 H / 7 H / 8 H).

- Bestätigen Sie den ausgewählten Wert mit der OK-Taste **B10**. Auf dem Display erscheint „**Saved**“.
- Verlassen Sie das Menü mit der Taste **B11**.

## 2) ECO-Programm

Dabei handelt es sich um ein Programm für einen energiesparenderen Betrieb der Kaffeemaschine. Wenn dieses Programm aktiviert ist, wird die Kaffeemaschine im Standby-Modus nicht warmgehalten. Sinkt die Temperatur im Inneren der Kaffeemaschine daher unter einen bestimmten Wert, wird sie vor der Zubereitung eines Getränks immer wieder auf das erforderliche Niveau aufgewärmt.

Aktivieren/deaktivieren Sie das ECO-Programm wie folgt:

- Drücken Sie die Menütaste **B13**.
- Wählen Sie mit den Tasten **B9** die Option „**System**“ aus.
- Bestätigen Sie mit den Tasten OK **B10**.
- Wählen Sie mit den Tasten **B9** die Option „**ECO mode**“ aus.
- Bestätigen Sie mit den Tasten OK **B10**.
- Wählen Sie mit den Tasten **B6** die Option „**Close**“ (zum Ausschalten) oder „**Open**“ (zum Einschalten).
- Bestätigen Sie die Einstellungen mit der OK-Taste **B10**. Auf dem Display erscheint „**Saved**“.
- Menü verlassen Sie durch Drücken der Taste **B11**.

## 3) Werkseinstellungen

Sie können die Kaffeemaschine wie folgt auf die Werkseinstellungen zurücksetzen:

- Drücken Sie die Menütaste **B13**.
- Wählen Sie mit den Tasten **B9** die Option „**System**“ aus.
- Bestätigen Sie mit Taste OK **B10**.
- Wählen Sie mit den Tasten **B9** die Option „**Factory reset**“ aus.
- Bestätigen Sie mit Taste OK **B10**.
- Bestätigen Sie die Einstellung auf Werkseinstellungen durch Drücken der OK-Taste **B10** (Abbrechen der Auswahl durch Drücken der Taste **B11**).
- Anschließend schaltet sich die Kaffeemaschine aus. Nach erneutem Einschalten mit der Taste **B1** werden die Werkseinstellungen wiederhergestellt.





### HINWEIS

**Durch das Zurücksetzen der Kaffeemaschine auf die Werkseinstellungen, werden alle vorgenommenen individuellen Einstellungen gelöscht!**

## 4) Wasserhärte

Beim ersten Einschalten der Kaffeemaschine werden Sie aufgefordert, die Wasserhärte einzustellen. Sie können die Einstellungen jederzeit wie folgt anpassen:

- Drücken Sie die Menütaste **B13**.
- Wählen Sie mit den Tasten **B9** die Option „**System**“ aus.
- Bestätigen Sie mit den Tasten OK **B10**.
- Wählen Sie mit den Tasten **B9** die Option „**Water hardness**“ aus.
- Bestätigen Sie mit den Tasten OK **B10**.
- Stellen Sie mit den Tasten **B9** den gewünschten Wert ein (siehe „**Einstelltabelle Wasserhärte**“).
- Bestätigen Sie mit den Tasten OK **B10**. Auf dem Display erscheint „**Saved**“.
- Menü verlassen Sie durch Drücken der Taste **B11**.

Tabelle zur Einstellung der Wasserhärte		
Anzeige auf den Display	Härtegrad	°dH
	weich	1-7
	mittelhart	8-15
	hart	16-23
	sehr hart	24-30

## 5) Sprache

Beim ersten Einschalten der Kaffeemaschine werden Sie aufgefordert, die Sprache einzustellen. Die Sprache kann jederzeit wie folgt geändert werden:

1. Drücken Sie die Menütaste **B13**.
2. Wählen Sie mit den Tasten **B9** die Option „**System**“ aus.
3. Bestätigen Sie mit den Tasten OK **B10**.
4. Wählen Sie mit den Tasten **B9** die Option „**Language**“ aus.
5. Bestätigen Sie mit den Tasten OK **B10**.
6. Stellen Sie mit den Tasten **B9** die gewünschte Sprache ein (Tschechisch / Deutsch / Englisch / Vereinfachtes Chinesisch / Traditionelles Chinesisch / Russisch / Spanisch / Italienisch).
7. Bestätigen Sie mit den Tasten OK **B10**. Auf dem Display erscheint „**Saved**“.
8. Menü verlassen Sie durch Drücken der Taste **B11**.

## 6) Ton

Die akustische Signalisierung kann jederzeit wie folgt ein-/ausgeschaltet werden:

1. Drücken Sie die Menütaste **B13**.
2. Wählen Sie mit den Tasten **B9** die Option „**System**“ aus.
3. Bestätigen Sie mit den Tasten OK **B10**.
4. Wählen Sie mit den Tasten **B9** die Option „**Keyboard sound**“ aus.
5. Bestätigen Sie mit den Tasten OK **B10**.
6. Wählen Sie bei Bedarf mit den Tasten **B9** die Option „**On**“ / „**Off**“ aus.
7. Bestätigen Sie mit OK **B10**. Auf dem Display erscheint „**Saved**“.
8. Menü verlassen Sie durch Drücken der Taste **B11**.

## 7) Entleeren des Wassers

Die Entleerung des Wassers aus dem Inneren der Kaffeemaschine erfolgt wie folgt:

1. Drücken Sie die Menütaste **B13**.
2. Wählen Sie mit den Tasten **B9** die Option „**System**“ aus.
3. Bestätigen Sie mit den Tasten OK **B10**.
4. Wählen Sie mit den Tasten **B9** die Option „**Empty water circuit**“ aus.
5. Bestätigen Sie mit den Tasten OK **B10**.
6. Auf dem Display des **B15** erscheint die Meldung „**Please remove water tank**“. Führen Sie diese Aktion aus.
7. Anschließend erscheint auf dem **B15**-Display die Meldung „**Start to empty water circuit**“.
8. Bestätigen Sie mit den Tasten OK **B10**.
9. Wenn der Milchbehälter **D** nicht eingesetzt ist, erscheint auf dem Display des **B15** die Meldung „**Instal milk carafe**“. Führen Sie diese Aktion aus.
10. Anschließend startet automatisch der Wasserentleerungsvorgang. Auf dem Display erscheint „**Emptying**“.
11. Nach Abschluss des Vorgangs schaltet sich die Kaffeemaschine automatisch aus.

## IV. WARTUNG

Vor jeder Wartung trennen Sie die Kaffeemaschine durch das Ausziehen des Steckers der Anschlussleitung aus der el. Steckdose vom Stromnetz (mit Ausnahme von Funktionen, bei denen die Kaffeemaschine eingeschaltet werden muss)! Die Reinigung einzelner Komponenten führen Sie erst nach dem Abkühlen der Kaffeemaschine durch! Verwenden Sie keine aggressiven Reinigungsmittel (z. B. scharfe Gegenstände, Schäler, Verdünnern oder andere Lösungsmittel)! Für die Teile **E**, **F**, **F3** und **G** können Sie einen Geschirrspüler mit einer maximalen Waschprogramtemperatur von 50 °C verwenden.

### ACHTUNG

**Um Schimmelbildung auf Kaffee- und Milchrückständen vorzubeugen, überprüfen und reinigen Sie regelmäßig alle Komponenten!**

#### Wasserbehälter C

Wir empfehlen, den Behälter regelmäßig gründlich auszuspülen (ungefähr einmal monatlich). Verwenden Sie ein klassisches Spülmittel zum Abspülen vom Geschirr und danach spülen Sie gründlich mit sauberem Wasser ab. Um die Verkalkung zu vermeiden, empfehlen wir auch, den Behälter einmal täglich unter fließendem Wasser zu spülen.

#### Milchbehälter D

**Nach der Zubereitung des Milchschaumes müssen alle Teile des Milchbehälter gründlich gewartet werden!** Die Demontage des Behälters ist in Abb. 1 dargestellt. Waschen Sie alle Teile mit einem handelsüblichen Geschirrspülmittel und spülen Sie diese mit klarem Wasser ab. Lassen Sie anschließend alles gut trocknen.

### NOTIZ

- Nach jeder Milchschaumzubereitung erscheint auf dem **B15**-Display eine Warnung, dass eine Spülung des Schaumsystems erforderlich ist (siehe Abschnitt „**B**) **BEDIEUNUNG**“).
- Die Kaffeemaschine verfügt außerdem über ein Programm für eine gründlichere Spülung des Aufschäumsystems (siehe Abschnitt „**VOREINGESTELLTE KAFFEE-WARTUNGSPROGRAMME – 1**) **Reinigung des Milchaufschäumers**“).

#### Behälter für Kaffeesatz E und Abtropfschale F

Zerlegen Sie die einzelnen Komponenten der Kaffeemaschine nach der Abb. 1. Spülen Sie sie mit einem klassischen Spülmittel ab, danach spülen Sie sie mit sauberem Wasser ab und lassen Sie abtrocknen. Die Kaffeemaschine warnt über das **B15**-Display vor Wartungsbedarf.

## VOREINGESTELLTE WARTUNGSPROGRAMME DER KAFFEEMASCHINE

### 1) Reinigung des Milchaufschäumers

Das Programm dient der gründlicheren Reinigung des Schaumsystems. Wenn Sie Getränke mit Milchschaum (Cappuccino, Latte etc.) in der Kaffeemaschine zubereiten. Wir empfehlen, dieses Programm mindestens 2-4 Mal pro Monat zu verwenden (je nachdem, wie oft Sie Milchschaum zubereiten). Verwenden Sie für dieses Programm sauberes Wasser, dem Sie etwas Essig hinzufügen können. Das Verfahren ist wie folgt:

1. Drücken Sie die Menütaste **B13**.
2. Wählen Sie mit den Tasten **B9** die Option "**Maintenance**" aus.

3. Bestätigen Sie mit den Tasten OK **B10**.
4. Drücken Sie die Taste **B9** und wählen Sie die Option **"Milk system cleaning"**.
5. Bestätigen Sie mit den Tasten OK **B10**.
6. Auf dem Display des **B15** erscheint die Meldung **"Please mix original cleaning agent with water in milk carafe and instal milk carafe"**. Füllen Sie Tank **D** mit Wasser (optional unter Zugabe von Essig). Stellen Sie ein geeignetes Gefäß (Becher) unter den **D3**-Milchschaumauslauf.
7. Drücken Sie die OK-Taste **B10**, um **"Start"** zu bestätigen.
8. Warten Sie, bis auf dem **B15**-Display die Meldung **"Clean milk carafe and fill in fresh water"** erscheint. Spülen Sie den Tank aus und füllen Sie ihn mit sauberem Wasser.
9. Drücken Sie die OK-Taste **B10**, um zum nächsten Schritt **"Next"** zu gelangen.
10. Wenn das Programm beendet ist, erscheint **"Completed"** auf dem **B15**-Display.
11. Tank **D** gründlich ausspülen.

## 2) Reinigung der Brüheinheit

Das Programm dient der gründlicheren Reinigung der Brüheinheit. Reinigen Sie die Brüheinheit regelmäßig nach der Zubereitung von ca. 300 Tassen Kaffee (die Anzahl der Tassen können Sie anhand des Getränkezahlers ermitteln, der im Menü der Kaffeemaschine zu finden ist – siehe Abschnitt **„B) BEDIENUNG“**). Verwenden Sie für dieses Programm die dafür vorgesehenen Reinigungstabletten.

Das Verfahren ist wie folgt:

1. Drücken Sie die Menütaste **B13**.
2. Wählen Sie mit den Tasten **B9** die Option **"Maintenance"** aus.
3. Bestätigen Sie mit den Tasten OK **B10**.
4. Wählen Sie mit den Tasten **B9** die Option **"Brewer cleaning"** aus.
5. Bestätigen Sie mit den Tasten OK **B10**.
6. Auf dem Display des **B15** erscheint die Meldung **"Please use original cleaning product"**. Füllen Sie Tank **C** mit sauberem Wasser. Stellen Sie einen geeigneten Behälter (Becher) unter den Auslass **A1**. Leeren Sie diesen Behälter bei Bedarf während der Reinigung.
7. Drücken Sie die OK-Taste **B10**, um zum nächsten Schritt **"Next"** zu gelangen.
8. Auf dem Display des **B15** erscheint die Meldung **"Empty drip tray and grounds container"**. Leeren Sie den Behälter **E** und die Tropfschale **F**.
9. Drücken Sie die OK-Taste **B10**, um zum nächsten Schritt **"Next"** zu gelangen.
10. Nach einiger Zeit erscheint auf dem Display die Meldung **"Add the cleaning tablet"**. Führen Sie eine Reinigungstablette in Loch **A8** ein.
11. Drücken Sie die OK-Taste **B10**, um zum nächsten Schritt **"Next"** zu gelangen.
12. Wenn das Programm beendet ist, zeigt das **B15**-Display **"Completed"** an.

## 3) Entkalkung

Die Kaffeemaschine warnt Sie über die **B15**-Anzeige vor der Notwendigkeit einer Entkalkung. Die Dauer des Entkalkungszyklus wird durch die eingestellte Wasserhärte beeinflusst. Verwenden Sie zum Entkalken handelsübliche flüssige Entkalkungsmittel für Kaffeemaschinen und Espressomaschinen.

### HINWEIS

Wenn Sie einen Wasserfilter verwenden, entfernen Sie diesen vor dem Entkalken.

Das Verfahren ist wie folgt:

1. Drücken Sie die Menütaste **B13**.
2. Wählen Sie mit den Tasten **B9** die Option **"Maintenance"** aus.
3. Bestätigen Sie mit den Tasten OK **B10**.
4. Wählen Sie mit den Tasten **B9** die Option **"Descaling"** aus
5. Bestätigen Sie mit den Tasten OK **B10**.
6. Auf dem Display des **B15** erscheint die Meldung **"Please use original cleaning product"**. Füllen Sie die Behälter **C** und **D** mit Reinigungslösung. Stellen Sie einen geeigneten Behälter (Becher) unter die Ausläufe **A1** und **D3**. Leeren Sie diesen Behälter bei Bedarf während der Reinigung.
7. Drücken Sie die OK-Taste **B10**, um zum nächsten Schritt **"Next"** zu gelangen.
8. Auf dem Display des **B15** erscheint die Meldung **"Empty drip tray and grounds container"**. Leeren Sie den Behälter **E** und die Tropfschale **F**.
9. Auf dem Display des **B15** erscheint die Meldung **"Add descaling agent into the water tank and fill the water tank with fresh water to the Max level mark"**. Stellen Sie sicher, dass die Behälter **C** und **D** mit Reinigungslösung gefüllt sind.
10. Weiter durch Drücken der OK-Taste **B10** (**"Start"**).
11. Warten Sie, bis die Meldung **"Empty drip tray and grounds container"** auf dem Display des **B15** erscheint. Leeren Sie den Behälter **E** und die Tropfschale **F**.
12. Warten Sie, bis die Meldung **"Clean the water tank and fill the water tank with fresh water to the Max level mark"** auf dem **B15**-Display erscheint. Spülen Sie Tank **C** aus und füllen Sie ihn mit klarem Wasser.
13. Drücken Sie die OK-Taste **B10**, um zum nächsten Schritt **"Next"** zu gelangen.
14. Warten Sie, bis die Meldung **"Empty drip tray and grounds container"** auf dem Display des **B15** erscheint. Leeren Sie den Behälter **E** und die Tropfschale **F**.
15. Wenn das Programm beendet ist, erscheint **"Completed"** auf dem **B15**-Display.
16. Spülen Sie auch Tank **D** gründlich von der Reinigungslösung ab.

#### 4) Wartung und Installation des Filters

Der BRITA AquaAroma Crema Wasserfilter kann in die Kaffeemaschine eingebaut werden. Der Filter wird direkt in den Wassertank **C** eingesetzt (unten in der Nähe des Ventils). Das Verfahren ist wie folgt:

1. Drücken Sie die Menütaste **B13**.
2. Wählen Sie mit den Tasten **B9** die Option **"Maintenance"** aus.
3. Bestätigen Sie mit den Tasten OK **B10**.
4. Wählen Sie mit den Tasten **B9** die Option **"Install/change filter"** aus.
5. Bestätigen Sie mit den Tasten OK **B10**.
6. Auf dem Display des **B15** erscheint die Meldung **"Install filter?"**. Setzen Sie den Wasserfilter ein.
7. Drücken Sie die OK-Taste **B10** (**"Yes"**), um zu bestätigen, dass der Filter eingesetzt ist.
8. Na Auf dem Display des **B15** erscheint die Meldung **"Please install filter in the water tank"**. Stellen Sie sicher, dass der Filter richtig eingesetzt ist.
9. Drücken Sie die OK-Taste **B10**, um zum nächsten Schritt **"Next"** zu gelangen.
10. Auf dem **B15**-Display erscheint die Meldung **"Rinsing"** und der Filter wird gespült
11. Wenn die Spülung abgeschlossen ist, zeigt das **B15**-Display **"Completed"** an.

#### HINWEIS

Überprüfen Sie den Filter regelmäßig und wechseln Sie ihn bei Bedarf aus.

**Wartungsarbeiten mit umfangreicheren Charakter bzw. Arbeiten, die einen Eingriff in das Geräteinnere erfordern, muss ein Fachservice ausführen!**

Informationen zu Produktreklamationen und Reparaturen finden Sie unter [www.eta.cz/servis-eu](http://www.eta.cz/servis-eu).

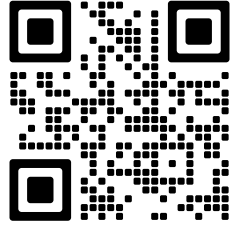

## V. BESEITIGUNG VON PROBLEMEN

PROBLEM	URSACHE	LÖSUNG
Kaffee ist nicht heiß genug.	Die Tasse wurde nicht vorgeheizt.	Spülen Sie die Kaffeemaschine mit drei Durchspülungszyklen.
	Die Brüheinheit ist zu kalt	
Kaffee strömt sehr langsam aus oder tropft nur.	Kaffee ist zu fein gemahlen.	Stellen Sie einen größeren Mahlgrad ein.
Die erste Tasse Kaffee hat eine schlechte Qualität.	Die Mühle hat der Brüheinheit beim ersten Mahlen nicht genügend gemahlene Kaffeemenge geliefert.	Gießen Sie die erste Tasse aus. Andere Tassen werden eine bessere Qualität haben.
Kaffee hat keinen Schaum (Crema).	Kaffeebohnen sind nicht frisch oder haben eine schlechte Qualität.	Ändern Sie die Kaffeesorte oder verwenden Sie einen frischen Kaffee.
	Das grobe Mahlen ist eingestellt.	Stellen Sie ein feineres Mahlen der Kaffeebohnen ein.
Die Sensortasten reagieren nicht.	Falsches Drücken der Taste.	Drücken Sie die Tasten immer nur von der Vorderseite des Bedienfeldes und zugleich mit dem ganzen Fingerpolster.
	Die Finger können fettig oder schmutzig sein	Reinigen Sie die Finger.
Der Milchaufschäumer produziert keinen hochwertigen Milchschaum oder es fließt nur Milch aus ihm heraus	Die Milch ist nicht kalt genug oder Sie verwenden die falsche Milchsorte	Verwenden Sie frische Vollmilch oder alternative Milchsorten mit der Aufschrift "Barista". Die Milch sollte außerdem auf eine Temperatur von 5-10 °C gekühlt werden.
	Der Milchaufschäumer ist schmutzig.	Kontrollieren und warten Sie den Milchaufschäumer gründlich (siehe Kapitel <b>IV. WARTUNG</b> ).

## VI. UMWELTSCHUTZ



Sofern es die Maße zuließen, sind alle Teile des Gerätes, die Verpackung, Komponenten und das Zubehör mit dem verwendeten Material für deren Recycling gekennzeichnet.

Die am Produkt oder in der Begleitdokumentation aufgeführten Symbole bedeuten, dass die verwendeten elektrischen bzw. elektronischen Produkte nicht zusammen mit dem kommunalen Abfall entsorgt werden dürfen. Geben Sie diese zum Zweck deren richtigen Entsorgung in dafür bestimmten Wertstoffsammelstellen ab, wo sie kostenlos entgegengenommen werden. Durch eine richtige Entsorgung dieser Produkte tragen Sie dazu bei wertvolle Rohstoffe zu erhalten und vorbeugend negative Auswirkungen auf die Umwelt und menschliche Gesundheit zu vermeiden, was die Folgen einer falschen Entsorgung von Abfällen sein könnten. Fordern Sie weitere Einzelheiten von Ihrer örtlichen Behörde bzw. von der nächstliegenden Wertstoff-sammel-stelle an. Bei einer falschen Entsorgung dieser Art von Abfall können im Einklang mit den nationalen Vorschriften Geldstrafen verhängt werden. Falls das Gerät definitiv außer Betrieb genommen werden soll, wird empfohlen die Anschlussleitung des Gerätes nach der Trennung vom Stromnetz abzuschneiden, das Gerät wird somit unbrauchbar.

## VII. TECHNISCHE DATEN

Spannung (V)	auf dem Typenschild des Produkts angeführt
Anschlusswert (W)	auf dem Typenschild des Produkts angeführt
Volumen max. (l)	1,3
Volumen der Wassertankmilch. (l)	0,25
Gewicht ca. (kg)	9,6
Schutzklasse des Geräts	I.
Abmessungen (ca. LängexTiefexHöhe), (cm)	21,5 x 34 x 45,5
Leistungsaufnahme wenn ausgeschaltet < 0,50 W	

Änderungen im Sinne des technischen Fortschrittes behalten wir uns vor.

### Auf dem gerät, den verpackungen oder in der anleitung verwendete hinweise und symbole.

#### HOUSEHOLD USE ONLY

Nur für den Hausgebrauch bestimmt



**TO AVOID DANGER OF SUFFOCATION, KEEP THIS PLASTIC BAG AWAY FROM BABIES AND CHILDREN. DO NOT USE THIS BAG IN CRIBS, BEDS, ARRIAGES OR PLAYPENS. THIS BAG IS NOT A TOY.**



Erstickungsgefahr. Verwenden Sie diesen Beutel nicht in Wiegen, Kinderbetten, Kinderwagen oder Kindergittern. Legen Sie den PE-Beutel außerhalb der Reichweite von Kindern ab. Der Beutel ist kein Spielzeug.

#### DO NOT IMMERSE IN WATER OR OTHER LIQUIDS

Nicht ins Wasser oder andere Flüssigkeiten tauchen..



Es darf nicht mit dem Siedlungsabfall entsorgt werden



**VORSICHT**



Lesen Sie die Bedienungsanleitung

Hersteller/ Inverkehrbringer: ETA a.s., Křižíkova 148/34, Karlín, 186 00 Praha 8 CZECH REPUBLIK.

Service: Omega electric GmbH, Servicezentrale, Industriering 2, D- 04626 Schmölln.  
Bei Fragen zu Reparaturen und Bestellung von Ersatzteilen wenden Sie sich bitte an deutsche Servicezentrale:

Tel.: 034491/58860, Fax: 034491/5886189 Email: info@eta-hausgeraete.de

*eta*

© DATE 31/10/2023\*

e.č. 56/2023

**Výrobce / Výrobca / Producer / Gyártó / Producent / Hersteller:**  
ETA a. s., náměstí Práce 2523, 760 01 Zlín, CZ, [info@eta.cz](mailto:info@eta.cz)

