

<i>Pomalý odšťavňovač • NÁVOD K OBSLUZE</i>	<b>CZ</b>	4-10
<i>Pomalý odšťavňovač • NÁVOD NA OBSLUHU</i>	<b>SK</b>	11-17
<i>Slow juicer • INSTRUCTIONS FOR USE</i>	<b>EN</b>	18-24
<i>Lassú gyümölcs centrifuga • KEZELÉSI ÚTMUTATÓ</i>	<b>HU</b>	25-31
<i>Powolna sokowirówka • INSTRUKCJA OBSŁUGI</i>	<b>PL</b>	32-39
<i>Langsamer Entsafter • BEDIENUNGSANLEITUNG</i>	<b>DE</b>	40-46

# Vitalic

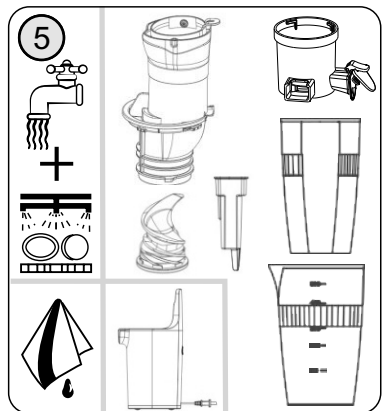

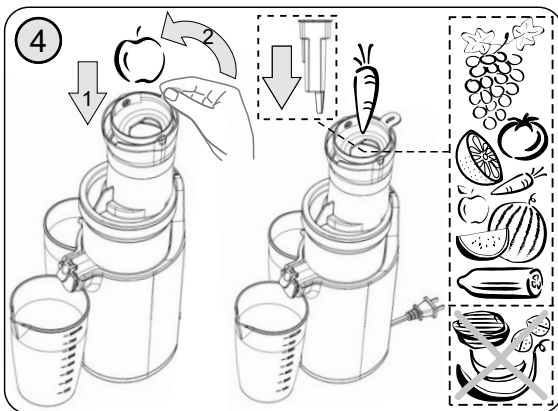
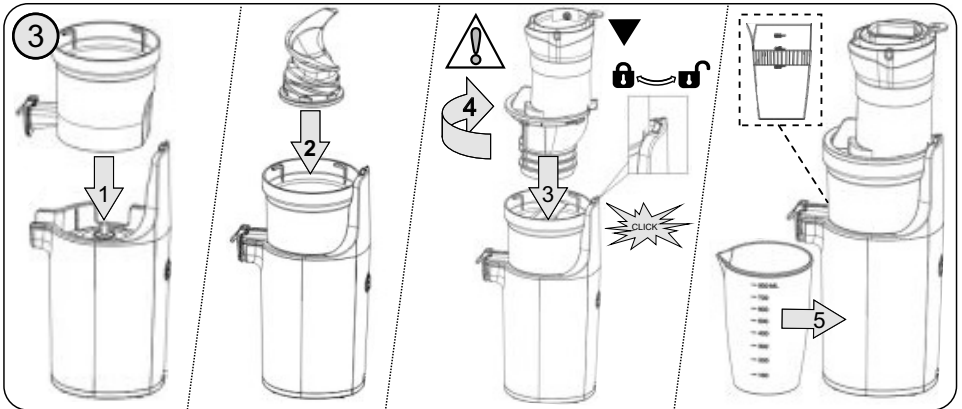
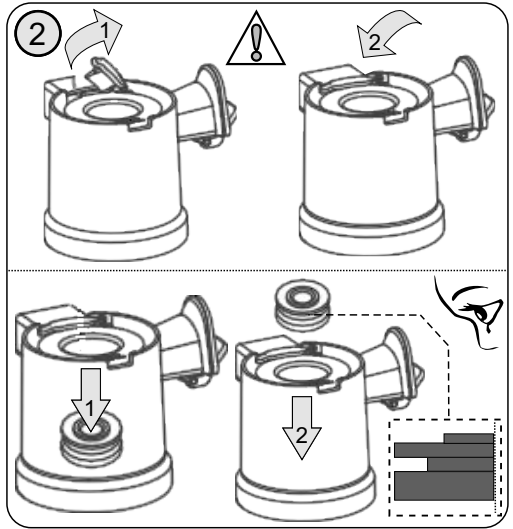
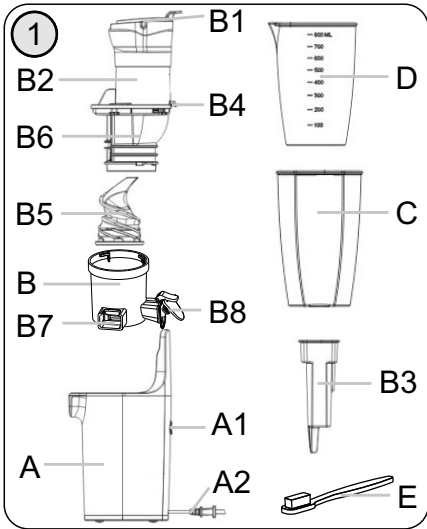

Obrázky jsou pouze ilustrační. Obrázky sú len ilustračné. Product images are for illustrative purposes only. Illusztratív képek. Zdjęcia służą wyłącznie jako ilustracja. Die Abbildungen dienen nur zur Illustration.

<b>CZ</b>	
I. BEZPEČNOSTNÍ UPOZORNĚNÍ	4
II. POPIS SPOTŘEBIČE (obr. 1)	6
III. PŘÍPRAVA A POUŽITÍ SPOTŘEBIČE	6
IV. TABULKA POUŽITÍ	8
V. ÚDRŽBA	9
VI. ODSTRAŇOVÁNÍ PORUCH	9
VII. SKLADOVÁNÍ	10
VIII. EKOLOGIE	10
IX. TECHNICKÁ DATA	10
<b>SK</b>	
I. BEZPEČNOSTNÉ UPOZORNENIA	11
II. POPIS SPOTREBIČA (obr. 1)	13
III. PŘÍPRAVA A POUŽITIE LISU	13
IV. TABUĽKA POUŽITIA	15
V. ÚDRŽBA	16
VI. ODSTRAŇOVÁNÍ PORUCH	16
VII. SKLADOVANIE	17
VIII. EKOLÓGIA	17
IX. TECHNICKÉ ÚDAJE	17
<b>EN</b>	
I. SAFETY PRECAUTIONS	18
II. FEATURES OF THE DEVICE (pic. 1)	20
III. PREPARATION AND USE	20
IV. TABLE FOR THE USAGE	22
V. MAINTENANCE	23
VI. ANSWERS TO PROBLEMS	23
VII. STORAGE	23
VIII. ENVIRONMENT	24
IX. TECHNICAL DATA	24
<b>HU</b>	
I. BIZTONSÁGI FIGYELMEZTETÉS	25
II. A KÉSZÜLÉK LEÍRÁSA (1.sz.ábra)	27
III. A KÉSZÜLÉK ELŐKÉSZÍTÉSE ÉS HASZNÁLATA	27
IV. TÁBLÁZAT A KÉSZÜLÉK HASZNÁLATÁHOZ	29
V. KARBANTARTÁS	30
VI. HIBAEHÁRÍTÁS	30
VII. TÁROLÁS	31
VIII. ÖKOLÓGIA	31
IX. MŰSZAKI ADATOK	31
<b>PL</b>	
I. OSTRZEŻENIA DOTYCZĄCE BEZPIECZEŃSTWA	32
II. OPIS URZĄDZENIA (rys. 1)	34
III. PRZYGOTOWANIE I UŻYCIĘ URZĄDZENIA	35
IV. ZASADY UŻYCIA WYPOSAŻENIA	36
V. KONSERWACJA	37
VI. Usuwanie usterek	37
VII. SKŁADOWANIE	38
VIII. EKOLOGIA	38
IX. DANE TECHNICZNE	38
<b>DE</b>	
I. SICHERHEITSHINWEISE UND WARTUNGEN	40
II. BESCHREIBUNG DES GERÄTES (Abb. 1)	42
III. VORBEREITUNG ZUN GEBRAUCH	43
IV. TABELLE DER VERWENDUNG	44
V. WARTUNG	45
VI. UMWELTSCHUTZ	45
VII. TECHNISCHE DATEN	46

# eta 4032

## NÁVOD K OBSLUZE

Vážený zákazníku, děkujeme Vám za zakoupení našeho produktu. Před uvedením tohoto přístroje do provozu si velmi pozorně přečtěte návod k obsluze a tento návod spolu s pokladním dokladem a podle možností i s obalem a vnitřním obsahem obalu dobře uschovejte.

### I. BEZPEČNOSTNÍ UPOZORNĚNÍ



- Instrukce v návodu považujte za součást spotřebiče a postupte je jakémukoli dalšímu uživateli spotřebiče.
- Zkontrolujte, zda údaj na typovém štítku odpovídá napětí ve Vaší elektrické zásuvce. Vidlici napájecího přívodu je nutné připojit pouze do zásuvky elektrické instalace, která odpovídá příslušným normám.
- Vidlici napájecího přívodu nezasunujte do el. zásuvky a nevytahujte z el. zásuvky mokřýma rukama a taháním za přívod!
- Výrobek je určen pouze pro použití v domácnostech a pro podobné účely (příprava pokrmů v obchodech, kancelářích a podobných pracovištích, v hotelích, motelech a jiných obytných prostředích, v podnicích zajišťujících nocleh se snídaní)! Není určen pro komerční použití!
- Tento spotřebič nesmí být používán dětmi. Udržujte spotřebič a jeho přívod mimo dosah dětí. Spotřebiče mohou používat osoby se sníženými fyzickými, smyslovými či mentálními schopnostmi nebo nedostatkem zkušeností a znalostí, pokud jsou pod dozorem nebo byly poučeny o používání spotřebiče bezpečným způsobem a rozumí případným nebezpečím. Děti si se spotřebičem nesmějí hrát.
- Před výměnou příslušenství nebo přístupných částí, které se při používání pohybují, před montáží a demontáží, před čištěním nebo údržbou, nebo po ukončení práce pohonnou jednotku vypněte a odpojte od el. sítě vytažením vidlice napájecího přívodu z el. zásuvky!
- Jestliže je napájecí přívod tohoto spotřebiče poškozen, musí být přívod nahrazen výrobcem, jeho servisním technikem nebo podobně kvalifikovanou osobou, aby se tak zabránilo vzniku nebezpečné situace.
- Nikdy spotřebič nepoužívejte, pokud má poškozený napájecí přívod nebo vidlici, pokud nepracuje správně, pokud upadl na zem a poškodil se. V takových případech zanechte spotřebič do odborného servisu k prověření jeho bezpečnosti a správné funkce.
- Vždy odpojte spotřebič od napájení, pokud ho necháváte bez dozoru.
- **POZOR:** Spotřebič není určen pro činnost prostřednictvím vnějšího časového spínače, dálkového ovládání nebo jakékoli jiné součásti, která spíná spotřebič automaticky, protože existuje nebezpečí vzniku požáru, pokud by byl spotřebič zakryt nebo nesprávně umístěn.

- Je-li spotřebič v činnosti, zabraňte v kontaktu s ním domácím zvířatům, rostlinám a hmyzu.
- Dlouhé vlasy, volný oděv nebo doplňky a šperky mohou být zachyceny rotujícími částmi strojků. Dbejte na to, aby se Vaše vlasy, oděv a doplňky se nedostaly do nebezpečné blízkosti rotujících částí!
- Spotřebič nepoužívejte, pokud je sítko poškozeno, pokud má viditelné praskliny nebo trhliny nebo pokud je sítko protřeno.
- Nepřekračujte maximální dobu 30 minut nepřetržitého chodu spotřebiče/pohonné jednotky!
- Spotřebič je vybaven bezpečnostní tepelnou pojistkou, která přeruší přívod proudu v případě přetížení motoru. Pokud k tomu dojde, spotřebič vypněte (přepínač poloha "0"), poté odpojte od el. sítě a nechte vychladnout (cca 20 minut).
- **Pohonnou jednotku nikdy neponořujte do vody (ani částečně) ani nemyjte pod proudem vody!**
- **Správným nasazením víka na spotřebič se uvolní bezpečnostní pojistka a spotřebič lze zapnout.**
- **Nepoužívejte bezpečnostní pojistky ovládané krytem k vypínání spotřebiče!**
- **Nedotýkejte se tlačítka mokřím rukama.**
- **Spotřebič kontrolujte po celou dobu přípravy potravin!**
- Spotřebič nepoužívejte venku.
- Spotřebič nesmí být používán ve vlhkém nebo mokřím prostředí a v jakémkoliv prostředí s nebezpečím požáru nebo výbuchu (prostory kde jsou skladovány chemikálie, paliva, oleje, plyny, barvy a další hořlavé, případně těkavé, látky).
- Spotřebič používejte pouze řádně sestavený a v pracovní poloze na místech, kde nehrozí jeho převrnutí a v dostatečné vzdálenosti od tepelných zdrojů (např. **kamna, sporák, gril atd.**) a vlhkých povrchů (**dřezy, umyvadla atd.**).
- Při prvním zapnutí se může objevit případné krátké, mírné zakouření nebo zápach, tato skutečnost není na závadu a důvodem k reklamaci spotřebiče.
- Spotřebič používejte pouze s příslušenstvím určeným pro tento typ. Použití jiného příslušenství může představovat nebezpečí pro obsluhu.
- Před přípravou odstraňte z potravin případné obaly (např. **papír, PE sáček**, atd.).
- Není přípustné jakýmkoli způsobem upravovat povrch spotřebiče (např. **pomocí samolepicí tapety, fólie, apod.**)!
- Příslušenství nezasouvajte do žádných tělesných otvorů.
- **Nikdy během chodu spotřebiče nevsunujte prsty do plnicího otvoru a nepoužívejte též vidličku, nůž, lžici apod.** K tomuto účelu používejte pouze přiložené pěchovadlo.
- Před každým připojením spotřebiče k el. síti zkontrolujte, zda je vypnutý.
- Spotřebič nepoužívejte bez přiložené nádobky na dužinu.
- Nepracovávajíte zmrazené potraviny.
- Pokud se dužnina začne nadměrně hromadit např. na sítku, spotřebič vypněte a příslušnou část vyčistěte.
- Nádobku **B** nikdy úplně neplňte šťávou. Při chodu spotřebiče by mohla šťáva přetéci a dostat se do pohonné jednotky.
- Pravidelně kontrolujte stav napájecího přívodu spotřebiče.
- Neovíňte napájecí přívod kolem spotřebiče, prodlouží se tak životnost přívodu.
- Napájecí přívod nesmí být poškozen ostrými nebo horkými předměty, otevřeným plamenem, nesmí se ponořit do vody ani ohýbat přes ostré hrany.
- Zabraňte tomu, aby napájecí přívod visel přes hranu pracovní desky, kde by na něho mohly dosáhnout děti. Zavedením, zakopnutím nebo zataháním za přívod např. dětmi může dojít k převržení či stažení spotřebiče a následně k vážnému zranění!
- V případě potřeby použití prodlužovacího přívodu je nutné, aby nebyl poškozen a vyhovoval platným normám.

- Spotřebič nikdy nepoužívejte pro žádný jiný účel, než pro který je určen a popsán v tomto návodu!
- **VAROVÁNÍ:** Při nesprávném používání přístroje, které není v souladu s návodem k obsluze, existuje riziko poranění.
- Případné texty v cizím jazyce a obrázky uvedené na obalech nebo výrobku, jsou přeloženy a vysvětleny na konci této jazykové mutace.
- Výrobce neodpovídá za škody způsobené nesprávným používáním spotřebiče a příslušenství (např. **znehodnocení potravin, poranění, požár**) a není odpovědný za spotřebič v případě nedodržení výše uvedených bezpečnostních upozornění.

## II. POPIS SPOTŘEBIČE (obr. 1)

### A – pohonná jednotka

A1 – tlačítko I/O/R (zapnuto / vypnuto / zpětný chod)

A2 – napájecí přívod

### B – odšťavňovací nádobka

B1 – plnicí hrdlo

B2 – kryt

B3 – pěchovadlo

B4 – víko odšťavňovací nádoby

B5 – lisovací spirálový podavač

B6 – sítko

B7 – otvor pro dužinu

B8 – otvor na šťávu s krytkou

B9 – zátka

### C – nádobka na šťávu

### D – nádobka na dužinu

### E – čisticí kartáček

### Tlačítko A1

I = zapnuto.

O = vypnuto.

R = (REVERSE) použijte, jen když se něco přilepí / uvízne a potřebujete to uvolnit.

Stisknutím a držením tlačítka spotřebič uvedete do chodu (spirálový podavač se bude otáčet v opačném směru), uvolněním tlačítka spotřebič vypnete.



### Bezpečnostní pojistka

- Zabraňuje uvedení spotřebiče do chodu, pokud víko **B4** není správně nasazeno a zajištěno na pohonné jednotce **A**.
- Vypne spotřebič v případě, že by došlo k odjištění a odejmutí víka.

## III. PŘÍPRAVA A POUŽITÍ SPOTŘEBIČE

Odstraňte veškerý obalový materiál a vyjměte spotřebič s příslušenstvím. Ze spotřebiče odstraňte všechny případné adhezni fólie, samolepky nebo papír. Před prvním použitím umyjte všechny části, které přijdou do styku s potravinami, v horké vodě s přidávkou saponátu, důkladně opláchněte čistou vodou a vytřete do sucha, případně nechte oschnout.

### Sestavení spotřebiče (obr. 2, 3)

Zkontrolujte a případně zasuňte gumovou zátku **B9** do otvoru (viz detail obr. 2). Současně nasadte těsnění do nádoby **B**, pokud bylo dříve demontováno. Odšťavňovací nádobku **B** vložte na pohonnou jednotku **A**. Lisovací spirálový podavač **B5** mírným tlakem zasuňte do nádoby až na doraz. Pak nasadte víko odšťavňovací nádoby **B4** (symbol  na víku **B4** a symbol  na pohonné jednotce **A** musí být při nasazování v jedné linii). Víkem **B4** následně pootočte ve směru symbolu .

**Této operaci věnujte zvýšenou pozornost.** Pod otvor pro dužinu **B7** umístěte nádobku na dužinu **D** a pod otvor na šťávu **B8** umístěte nádobku na šťávu **C**. Při demontáži jednotlivých součástí postupujte opačným způsobem. Jakmile budete demontovat víko odšťavňovací nádobky, nezapomeňte s ním pootočit ve směru symbolu .

### Příprava potravin

- Spotřebič je určen pro zpracování téměř všech druhů ovoce a zeleniny.
- Nelisujte zmražené ovoce a zeleninu. Před zpracováním je nechte rozmrazit.
- Nevhodné suroviny pro zpracování: řapíkatý celer, přezrálé až moučné ovoce jako např. jablka, hrušky apod.
- Vždy používejte čerstvé, zralé ovoce a zeleninu, získáte tím více šťávy. Lisování přezrálého ovoce a zeleniny je obtížnější a šťáva z tohoto ovoce je méně zdravá.
- Odstraňte stopky (třapiny u hroznů) a natě.
- Ovoce nebo zeleninu pečlivě omyjte.
- Větší potraviny rozdělte na menší kousky.
- Při lisování šťávy z rybízu, ponechte nejlépe celé hrozny.
- Odstraňte pecky (např. u **švestek, broskví, meruněk, blumek, třešní atd.**).
- Odstraňte silnou slupku (např. u melounů, ananasů, okurek, brambor, řepy, celeru atd.).
- Citrusové plody (např. **pomeranč, grapefruit, citron**) oloupejte a odstraňte bílou dužinu i jádérka, jinak může mít šťáva nahořklou chuť.
- Potraviny se slabou slupkou loupat nemusíte (např. jablka, hrušky, mrkve, petržel atd.).

### Poznámky

- Nezaměňujte si funkci pomalého odšťavňovače s odstředivým odšťavňovačem. Pomalý odšťavňovač produkuje vždy šťávu s dužinou, odstředivý produkuje pouze čistou šťávu.
- Doporučujeme občas práci přerušit a odstranit dužinu, která se zachytila na sítku (viz odst. **I. BEZPEČNOSTNÍ UPOZORNĚNÍ**).
- Dužina nezačne vystupovat výstupním otvorem ihned, ale až po chvíli – to je normální.
- Maximální doba nepřetržitého chodu je **30 min.**, poté dodržte pauzu cca **10 min.** nutnou k ochlazení pohonné jednotky. Při lisování šťáv z tvrdých složek, které se špatně lisují, by nepřetržitý provoz zařízení neměl trvat déle než 90 sekund, po této době nechte zařízení vychladnout.
- Nezakrývejte otvor pro vypouštění dužiny a šťávy během provozu spotřebiče.
- Maximální hmotnost ovoce a zeleniny vkládaných do lisu by neměla překročit 1000 g surovin na 2 minuty provozu. V případě zablokování lisovacího spirálového podavače nebo ucpání protlačované dávky ovoce nebo zeleniny použijte funkci **I=R (REVERSE)** po dobu 2–3 sekund. Pokud problém nadále přetrvává, demontujte spotřebič, vyčistěte jej a opět sestavte.
- Pokud potřebujete během odšťavování vyprázdnit nádobku na dužinu **D**, nejdříve spotřebič vypněte. Po vyprázdnění umístěte nádobku řádně zpět.
- Když je spotřebič přeplněný nebo když jsou potraviny stlačovány příliš silně, dojde k ucpání otvorů pro vypouštění dužiny a šťávy.
- Pokud by došlo k zablokování spotřebiče, okamžitě ho vypněte a vyčistěte.
- Čas přípravy závisí na množství, druhu i kvalitě použitých potravin a pohybuje se v jednotkách až desítkách sekund.

## Použití spotřebiče

Přesvědčte se, že napájecí přívod není poškozen, a že neprochází přes jakékoliv ostré či horké plochy. El. zásuvka musí být dobře přístupná, aby bylo možno spotřebič v případě nebezpečí snadno odpojit od el. sítě. Vidlici napájecího přívodu **A2** zasuněte do el. zásuvky. Spotřebič zapnete stisknutím tlačítka **A1=I**. Připravené “velké” potraviny postupně vkládejte do otvoru na plnění, otočením ovladače posunujte ovoce a zeleninu do plnicího hrdla **B1** a “malé” kousky ovoce a zeleniny vložte do malého plnicího otvoru. Po vložení ovoce a zeleniny je lehce přitlačujte pěchovadlem **B3** (obr. 4). **Na pěchovadlo příliš netlačte, mohlo by to ovlivnit výslednou kvalitu nebo dokonce způsobit zastavení spotřebiče.** Při tomto způsobu zpracování nedochází k přetěžování pohonné jednotky. Vylisovaná šťáva odtéká do připravené nádoby a odpad (dužina) vychází ven výstupním otvorem. Po ukončení práce spotřebič vypnete stisknutím tlačítka **A1=O** a odpojte od el. sítě vytažením vidlice napájecího přívodu z el. zásuvky. Po práci zakryjte výpustný otvor šťávy **B8** krytkou před vyjmutím nádoby zpod otvoru pro odtok šťávy. Takto můžete zabránit odkapávání šťávy na pracovní desku.

## Tipy k použití

- Po vložení posledního kousku nechte spotřebič pracovat, dokud z odtoku nepřestane kapat šťáva.
- Pro zachování co nejvíce vitamínů spotřebujte získanou šťávu co nejdříve.
- V případě, že šťávu potřebujete uchovat několik hodin, vložte ji do ledničky. Šťáva se uchová lépe, když do ní přidáte pár kapek citrónové šťávy.
- Ovocná šťáva obsahuje vysoké množství fruktózy (ovocného cukru), takže osoby s cukrovkou nebo nízkou hladinou cukru v krvi by neměly konzumovat příliš mnoho ovocné šťávy.
- V případě, že odšťavujete přezrálé ovoce, sítko se rychleji zanáší. Při zpracování staršího ovoce (např. jablek, hrušek) může výsledná šťáva dosahovat až konzistence pyré.
- Není nutné odstranit jemnou slupku či loupat ovoce. Pouze tlustou slupku je nutno předem odstranit, např.: pomeranče a mandarinky, ananas a syrová řepa.
- Při odšťavňování jablek závisí hustota šťávy na druhu jablka. Čím více šťávy jablko obsahuje, tím řidší šťáva bude. Zvolte tedy druh jablka dle Vašeho přání. Jablečná šťáva velmi brzy zežloutne. Přidáním pár kapek citrónu tuto dobu před zežloutnutím prodloužíte.
- Odšťavňovač není vhodný pro obzvláště tvrdé druhy ovoce a zeleninu, které obsahují vlákna a škrob, jako např. cukrová třtina, banány, avokádo, fíky, mango, papaja, jahody, apod.
- Lisování šťávy ze švestek, borůvek, malin, měkkých hrušek, jablek a jiného ovoce je obtížné. Z dužiny tohoto ovoce se tvoří houbovitá hmota, která ucpává otvory sítko. Toto ovoce můžete použít k lisování šťávy ve směsi s jiným ovocem nebo zeleninou a musíte častěji čistit sítko.

## IV. TABULKA POUŽITÍ

Následující tipy zpracování považujte za příklady a za inspiraci. Jejich účelem není poskytnout úplný návod, ale ukázat možnosti různého zpracování potravin. Množství zpracovávaných potravin volte tak, aby nedošlo k překročení maximálního obsahu nádoby. Větší množství zpracovávaných potravin je nutné rozdělit na několik dávek a průběžně kontrolovat obsah nádoby.

Potravina	Množství (g)	Čas cca (min)	Příprava
Jablko	1 000	2:30	1/4
Hroznové víno	1 000	3:30	-
Pomeranč	1 000	2:30	oloupaný
Mrkev	1 000	4:00	- / 1/2
Okurka salátová	1 000	2:00	- / 1/2

## V. ÚDRŽBA

**Před každou údržbou a čištěním vždy spotřebič vypněte a odpojte od el. sítě vytazením vidlice napájecího přívodu z el. zásuvky! Nepoužívejte drsné a agresivní čisticí prostředky (např. ostré předměty, škrabky, ředidla nebo jiná rozpouštědla)! Spotřebič po každém použití důkladně umyjte a nenechávejte zaschnout šťávu nebo zbytky ovoce nebo zeleniny (obr. 5). Pohonnou jednotku **A** čistěte měkkým vlhkým hadříkem. Ostatní odnímatelné příslušenství ihned po použití umyjte v horké vodě s přídavkem saponátu, opláchněte čistou vodou a nechte oschnout (můžete použít myčku nádobí max. teploty vody 60 °C). Nečistoty ve štěrbinách nebo rozích a sítko **B6** můžete snadno vyčistit pomocí přiloženého kartáčku **E**. **Sítka čistěte opatrně, abyste ho nepoškodili.** Dbejte na to, aby dosedací plochy a těsnicí prvky byly čisté a funkční.**

Některé plody mohou určitým způsobem příslušenství zbarvit. To však nemá na funkci spotřebiče žádný vliv a není důvodem k reklamaci spotřebiče. Toto zbarvení obvykle za určitou dobu samo zmizí. Výlisky z plastu nikdy nesaďte nad zdrojem tepla (např. kamna, el./plynový sporák). Dbejte na to, aby dosedací plochy a těsnicí prvky byly čisté a funkční.

**Údržbu rozsáhlejšího charakteru nebo údržbu, která vyžaduje zásah do vnitřních částí spotřebiče, musí provést odborný servis! Nedodržením pokynů výrobce zaniká právo na opravu!**

Případné další informace o spotřebiči a servisní síti získáte na infolince +420 545 120 545 nebo na internetové adrese [www.eta.cz](http://www.eta.cz).

Informace k reklamaci a opravě výrobků naleznete na stránkách [www.eta.cz/servis-eu](http://www.eta.cz/servis-eu). Kontakt na výrobce: [info@eta.cz](mailto:info@eta.cz)

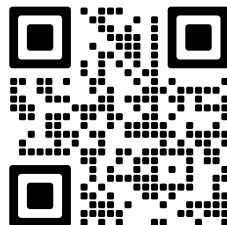

## VI. ODSTRAŇOVÁNÍ PORUCH

Porucha	Způsob odstranění
Spotřebič nefunguje	Odšťavňovač je vybaven bezpečnostní funkcí. Je-li odšťavňovač nesprávně sestaven, nebude fungovat. Nejdříve vypojte odšťavňovač ze zásuvky a poté zkontrolujte, zda jsou všechny součásti správně sestaveny.
Při prvním spuštění vydává spotřebič nepříjemný zápach	Tento jev je normální. Pokud i po několika spuštěních zařízení stále vydává zápach, zkontrolujte množství a dobu zpracovávání potravin.
Šťáva je příliš hustá nebo příliš řídká	Ujistěte se, že gumová zátka je správně nasazena (viz detail v obr. 2). Ujistěte se, že šťáva je lisována z čerstvých surovin Ujistěte se, že sítko není ucpané dužinou.
Odšťavňovač vydává velký hluk, nepříjemný zápach, je horký na dotek, atd.	Vypněte zařízení stisknutím tlačítka a odpojte napájecí přívod z el. zásuvky. Zkontrolujte, zda jsou všechny součásti správně sestaveny. Obratě se na místní autorizovaný servis
Šťáva vytéká mimo výstupní otvor na šťávu	Zkontrolujte, zda je správně umístěna zátka <b>B9</b> . Případně zda není zavřena krytka na otvoru <b>B8</b> .

## VII. SKLADOVÁNÍ

Umyté a suché nádoby poskládejte do sebe, abyste ušetřili místo. Spotřebič uložte na suchém bezpečném místě, mimo dosah dětí a nesvéprávných osob.

## VIII. EKOLOGIE



Pokud to rozměry dovolují, jsou na všech částech vytištěny znaky materiálů použitých na výrobu balení, komponentů a příslušenství, jakož i jejich recyklace. Uvedené symboly na výrobku nebo v průvodní dokumentaci znamenají, že použité elektrické nebo elektronické výrobky nesmí být likvidovány společně s komunálním odpadem. Za účelem jejich správné likvidace je odevzdejte na k tomu určených sběrných místech, kde budou přijaty zdarma. Správnou likvidací tohoto produktu pomůžete zachovat cenné přírodní zdroje a napomáháte prevenci potenciálních negativních dopadů na životní prostředí a lidské zdraví, což by mohly být důsledky nesprávné likvidace odpadů. Další podrobnosti si vyžádejte od místního úřadu nebo nejbližšího sběrného místa. Při nesprávné likvidaci tohoto druhu odpadu mohou být v souladu s národními předpisy uděleny pokuty. Pokud má být spotřebič definitivně vyřazen z provozu, doporučuje se po odpojení napájecího přívodu od el. sítě přívod odříznout, spotřebič tak bude nepoužitelný.

## IX. TECHNICKÁ DATA

Napětí (V) / Příkon (W)	uvedeno na typovém štítku výrobku
Hmotnost (kg)	cca 3
Objem nádoby na šťávu (l)	0,8
Objem nádoby na suchou dužinu (l)	0,6
Spotřebič třídy ochrany	II.
Příkon v pohotovostním režimu je < 1,00 W.	
Hlučnost: Deklarovaná hladina akustického výkonu je 70 dB(A) re 1pW.	

**Změna technické specifikace a obsahu případného příslušenství dle modelu výrobku vyhrazena výrobcem.**

UPOZORNĚNÍ A SYMBOLY POUŽITÉ NA SPOTŘEBIČI, OBALECH NEBO V NÁVODU: HOUSEHOLD USE ONLY. DO NOT IMMERSE IN WATER OR OTHER LIQUIDS.	
Pouze pro použití v domácnosti. Neponořovat do vody nebo jiných tekutin.	
	TO AVOID DANGER OF SUFFOCATION, KEEP THIS PLASTIC BAG AWAY FROM BABIES AND CHILDREN. DO NOT USE THIS BAG IN CRIBS, BEDS, ARRIAGES OR PLAYPENS. THIS BAG IS NOT A TOY.
	Nebezpečí udušení. Nepoužívejte tento sáček v kolébkách, postýlkách, kočárcích nebo dětských ohrádkách. PE sáček odkládejte mimo dosah dětí. Sáček není na hraní.
	Nesmí být likvidováno společně s komunálním odpadem
	UPOZORNĚNÍ
	Čtěte návod k obsluze
	odemčeno / uzamčeno

Pomalý odšťavovač

# eta 4032

## NÁVOD NA OBSLUHU

Vážený zákazník, ďakujeme Vám za zakúpenie nášho produktu. Pred uvedením tohto prístroja do prevádzky, si veľmi pozorne prečítajte návod na obsluhu a tento návod spolu s dokladom o predaji a podľa možnosti aj s obalom a vnútorným obsahom obalu dobre uschovajte.

### I. BEZPEČNOSTNÉ UPOZORNENIA



- Inštrukcie v návode považujte za súčasť spotrebiča a postúpte ich akémukoľvek ďalšiemu užívateľovi spotrebiča.
- Skontrolujte, či údaj na typovom štítku zodpovedá napätiu vo vašej elektrickej zásuvke. Vidlicu napájacieho prívodu treba pripojiť do správne zapojenej a uzemnenej zásuvky podľa STN!
- **Vidlicu napájacieho prívodu nezasúvajte do elektrickej zásuvky a nevyfahajte ju z nej mokrými rukami a ťahaním za napájací prívod!**
- Výrobok je určený len pre použitie v domácnostiach a pre podobné účely (v obchodoch, kanceláriách a podobných pracoviskách, v hoteloch, moteloch a iných obytných prostrediach, v podnikoch zaisťujúcich nocľah s raňajkami)! Nie je určený pre komerčné použitie!
- Tento spotrebič nesmie byť používaný deťmi. Udržujte spotrebič a jeho prívod mimo dosahu detí. Spotrebiče môžu používať osoby so zníženými fyzickými či mentálnymi schopnosťami alebo nedostatkom skúseností a znalostí, ak sú pod dozorom alebo boli poučené o používaní spotrebiča bezpečným spôsobom a rozumejú prípadnému nebezpečenstvu. Deti si so spotrebičom nesmú hrať.
- Spotrebič nenechávajte v činnosti bez dozoru a kontrolujte ho počas celej doby prípravy potravín!
- Pred výmenou príslušenstva alebo prístupných častí, ktoré sa pri používaní pohybujú, pred montážou a demontážou, pred čistením alebo údržbou a po skončení práce spotrebič vypnite a odpojte od el. siete vytiahnutím vidlice napájacieho prívodu z elektrickej zásuvky!
- Ak sa napájací prívod tohto spotrebiča poškodí, musí byť prívod nahradený výrobcom, servisným technikom alebo podobne kvalifikovanou osobou, aby sa tak zabránilo nebezpečnej situácii.
- Nikdy nepoužívajte spotrebič, ak má poškodený napájací prívod alebo vidlicu, ak správne nepracuje, alebo spadol na zem a poškodil sa. V takomto prípade odnesite spotrebič do špecializovaného servisu, aby preverili, či je bezpečný a správne funguje.
- Vždy odpojte spotrebič od napájania, ak ho nechávate bez dozoru.
- **POZOR:** Nepoužívajte tento spotrebič v spojení s tepelne citlivým riadiacim zariadením, programátorom, časovačom alebo akýmkoľvek iným zariadením, ktoré zapína spotrebič automaticky, pretože v prípade, že by bol spotrebič zakrytý alebo premiestnený, hrozí nebezpečenstvo požiaru.

- Ak je spotrebič v činnosti, zabráňte v kontakte s ním domácim zvieratám, rastlinám a hmyzu.
- **Pohonnú jednotku nikdy neponárajte do vody (ani čiastočne) a neumývajte ju prúdom vody!**
- Tento spotrebič nie je určený na vonkajšie použitie.
- Spotrebič nesmie byť používaný vo vlhkom alebo mokrom prostredí a v akomkoľvek prostredí s nebezpečenstvom požiaru alebo výbuchu (priestory kde sú skladované chemikálie, palivá, oleje, plyny, farby a ďalšie horľavé, prípadne prchavé, látky).
- Nie je prípustné akýmkoľvek spôsobom upravovať povrch spotrebiča (napr. **pomocou samolepiacej tapety, fólie**, a pod.)!
- Neprekračujte maximálny čas 30 minút nepretržitého chodu spotrebiča.
- Spotrebič je vybavený bezpečnostnou poistkou, ktorá preruší prívod prúdu v prípade preťaženia motora. Ak k tomu dôjde, spotrebič vypnite (poloha prepínača „0“), odpojte od el. siete a nechajte ho vychladnúť (asi 20 minút).
- **Pri prvom použití sa môže objaviť krátke, mierne zadymenie, to však nie je porucha.**
- Spotrebič používajte riadne zostavený a výhradne v pracovnej polohe na miestach, kde nehrozí jeho prevrhnutie a v dostatočnej vzdialenosti od tepelných zdrojov (napr. **kachlí, sporáka, variča**) alebo vlhkých povrchov (ako sú **výlevky, umývadlá**).
- Spotrebič používajte iba s príslušenstvom určeným pre tento typ. Použitie iného príslušenstva môže predstavovať nebezpečenstvo pre obsluhu.
- **Nikdy počas činnosti spotrebiča nevsúvajte prsty ani kuchynské náradie (lyžice, nože a pod.) do plniaceho otvoru.** Na tento účel používajte výhradne priložené zatlačadlo.
- Nedotýkajte sa spínača odšťavovača mokrými rukami.
- Pred každým pripojením spotrebiča k el. sieti skontrolujte, či je vypnutý.
- Nepoužívajte bezpečnostnú poistku ovládanú krytom na vypínanie spotrebiča.
- Než dáte dole veko nádoby nechajte rotujúce časti úplne zastaviť.
- Dbajte na to, aby sa Vaše vlasy, odev a doplnky nedostali do nebezpečnej blízkosti rotujúcich častí! Vyhnete sa tak riziku ich zamotaniu na príslušenstvo.
- Spotrebič nepoužívajte bez nasadeného zásobníka dužiny.
- Nespracúvajte zmrazené potraviny.
- Spotrebič nepoužívajte, ak je sitko poškodené, ak má viditeľné praskliny alebo trhliny alebo ak je sito pretrhnutiu.
- Ak sa dužina začne nadmerne hromadiť napríklad na situ, spotrebič vypnite a príslušenstvo očistite.
- Nádobu **B** nikdy úplne nenaplňujte šťavou. Pri chode spotrebiča by sa mohla šťáva preliať a tým dostať do prístroja.
- Príslušenstvo nezasúvajte do žiadnych telesných otvorov.
- Pred prípravou odstráňte z potravín prípadné obaly (napr. **papier, PE sáčok**, atď).
- Ak sa dužina začne nadmerne hromadiť napríklad na situ, spotrebič vypnite a príslušenstvo očistite.
- Skôr ako snímte veko, spotrebič vypnite a počkajte, než sa rotujúce sito celkom zastaví.
- Pravidelne kontrolujte stav napájacieho prívodu spotrebiča.
- Nenavíjajte napájací prívod okolo spotrebiča, predĺžite tým životnosť prívodu.
- Nenechávajte visieť napájací prívod cez hranu stolu, kde ho môžu stiahnuť deti.
- Zavadením alebo zatiahnutím za prívod napr. deťmi môže dôjsť k prevrhnutiu či stiahnutiu spotrebiča a následne k vážnemu zraneniu!
- Napájací prívod nesmie byť poškodený ostrými alebo horúcimi predmetmi, otvoreným plameňom, nesmie byť ponáraný do vody ani sa ohýbať cez ostré hrany.

- V prípade potreby použitia predlžovacieho prívodu je nutné, aby nebol poškodený a vyhovoval platným normám.
- Spotrebič nikdy nepoužívajte na žiadny iný účel, než na ktorý je určený a opísaný v tomto návode!
- **VAROVANIE:** Pri nesprávnom používaní prístroja, ktoré nie je v súlade s návodom na obsluhu, existuje riziko poranenia.
- Prípadné texty v cudzom jazyku a obrázky uvedené na obaloch, alebo výrobku, sú preložené a vysvetlené na konci tejto jazykovej mutácie.
- Výrobca nezodpovedá za škody spôsobené nesprávnym používaním spotrebiča a jeho príslušenstva (napr. **znehodnotenie potravín, poranenie, požiar**) v prípade nedodržania zhora uvedených bezpečnostných upozornení.

## II. POPIS SPOTREBIČA (obr. 1)

### A — pohonná jednotka

A1 — tlačidlo I / O / R (zapnutie / vypnutie / reverzný chod)

A2 — napájací prívod

### B — nádobka odšťavovača

B1 — plniace hrdlo

B2 — kryt

B3 — vtláčadlo

B4 — veko nádobky odšťavovača

B5 — lisovacia špirála

B6 — sitko

B7 — otvor pre dužinu

B8 — otvor na šťavu s krytkou

B9 — zátku

### C — nádobka na šťavu

### D — nádobka na dužinu

### E — čistiaca kefka

### Tlačidlo A1

I = zapnuté.

O = vypnuté.

R = (REVERSE) použite len keď sa niečo prilepí / uviazne a potrebujete to uvoľniť.

Stlačením a držaním tlačidla spotrebič uvediete do činnosti (lisovacia špirála sa bude otáčať v opačnom smere), uvoľnením tlačidla spotrebič vypnete.

### Bezpečnostná poistka





- Zabraňuje uvedeniu spotrebiča do chodu, pokiaľ veko **B4** nie je správne nasadené a zaistené na pohonnej jednotke **A**.
- Vypne spotrebič v prípade, že by došlo k odisteniu a od odobratí veka.

## III. PRÍPRAVA A POUŽITIE LISU

Odstráňte všetok obalový materiál a vyberte spotrebič s príslušenstvom. Zo spotrebiča odstráňte všetky prípadné príľnavé fólie, nálepky alebo papier. Pred prvým uvedením do činnosti umyte všetky časti, ktoré sa dostanú do styku s potravinami, roztokom teplej vody a saponátu, dôkladne ich opláknite čistou vodou a utrite dosucha, prípadne nechajte oschnúť.

### Zostavenie spotrebiča (obr. 2, 3)

Skontrolujte a v prípade potreby vložte do otvoru gumovú zátku **B9** (pozri detail obr. 2). Súčasne založte tesnenie do nádobky **B** ak ste ho predtým vybrali. Nasadte a ukotvite nádobku odšťavovača **B** na pohonnú jednotku **A**. Lisovaciu špirálu **B5** vložte miernym tlakom do nádobky odšťavovača tak, aby skĺzla až dole.

Potom nasadíte veko nádobky odšťavovača **B4** (symbol  na veku **B4** a symbol  na pohonnej jednotke **A** musia byť pri nasadzovaní v jednej línii) Vekom **B4** pootočte v smere symbolu . **Tejto operácii venujte zvýšenú pozornosť.** Pod otvor pre dužinu **B7** umiestnite nádobku na dužinu **D** a pod otvor na šťavu **B8** umiestnite nádobku na šťavu **C**. Pri demontáži jednotlivých súčastí postupujte opačným spôsobom. Ako náhle budete demontovať veko nádobky odšťavovača, nezabudnite pootočiť v smere symbolu .

### Príprava potravín

- Spotrebič je určený na spracovanie takmer všetkých druhov ovocia a zeleniny.
- Nelisujte zmrazené ovocie a zeleninu. Pred spracovaním je nechajte rozmraziť.
- Nevhodné suroviny na spracovanie: stopkový zeler, prezreté až múčnaté ovocie, ako sú jablká, hrušky atď.
- Vždy používajte čerstvé, zrelé ovocie a zeleninu, získate tým viac šťavy. Lisovanie prezretého ovocia a zeleniny je ťažšie a šťava z tohto ovocia je menej zdravá.
- Odstráňte stopky (aj **pri hroznách**) a vňate.
- Väčšie potraviny rozdeľte na menšie kúsky.
- Pri lisovaní šťavy z ríbezlí ponechajte ich v celých strapčekoch.
- Odstráňte kôstky (napr. **pri slivkách, broskyniach, marhuliach, čerešniach atď.**).
- Citrusové plody (napr. **pomaranč, grapefruit, citrón**) olúpte a odstráňte bielu dužinu aj **jadierka**, inak môže mať šťava horkastú chuť.
- Ovocie alebo zeleninu starostlivo umyte.
- Odstráňte hrubú šupku (napr. **pri melónoch, ananásoch, uhorkách, zemiakoch, repe, zeleri atď.**).
- Potraviny s tenkou šupkou lúpať nemusíte (napr. **jablká, hrušky, mrkvy, petržlen atď.**).

### Poznámky

- Nezamieňajte si funkciu pomalý odšťavovač s odstredivkovým odšťavovačom. Pomalý odšťavovač produkuje vždy šťavu s dužinou, odstredivý produkuje iba čistú šťavu.
- Odporúčame občas prácu prerušiť a odstrániť dužinu, ktorá sa zachytila na site (pozri text **I. BEZPEČNOSTNÉ UPOZORNENIA**).
- Dužina nezačne vystupovať výstupným otvorom ihneď, ale až po chvíli — to je normálne.
- Čas prípravy je závislý od množstva, druhu a kvality použitých plodov a pohybuje sa v rozpätí jednotiek až desiatok sekúnd.
- Maximálny čas nepretržitého chodu je **30 minút**. Potom dodržte pauzu asi **10 minút**, ktorú spotrebič potrebuje na ochladenie pohonnej jednotky. Ak sa šťava získava z produktov, ktoré sa ťažko lisujú, zariadenie by sa nemalo v jednom kuse používať dlhšie 90 sekúnd. Po tomto čase sa zariadenie musí vypnúť a nechať až kým nevychladne.
- Maximálna hmotnosť ovocia a zeleniny, ktoré sú položené v odšťavovači, nesmie prekročiť 1000 g na 2 minúty práce. Ak sa zablokuje vytlačacia skrútkka alebo sa odšťavovač upchá pretláčanými časťami ovocia alebo zeleniny, na 2-3 sekundy použite funkciu I=R (REVERSE). Keď stále máte taký problém, rozoberte spotrebič, očistite ho a opätovne ho zmontujte.
- Počas používania spotrebiča nezatvárajte otvor na vypúšťanie dužiny a šťavy.
- Ak potrebujete počas odšťavovania vyprázdniť nádobku na dužinu **D**, najskôr spotrebič vypnite. Po vyprázdnení umiestnite nádobku riadne späť.
- Keď je spotrebič preplnený alebo keď sú potraviny stláčané príliš silno, dôjde k upchatiu otvorov na vypúšťanie dužiny a šťavy.
- Ak by došlo k zablokovaniu spotrebiča, okamžite ho vypnite a vyčistite.

## Použitie spotrebiča

Presvedčite sa, že napájací prívod nie je poškodený, nieje položený pod spotrebičom, ani vedený po ostrých či horúcich plochách. Elektrická zásuvka musí byť prístupná, aby sa v prípade nebezpečenstva spotrebič dal ľahko odpojiť od elektrickej siete. Vidlicu napájacieho prívodu **A2** zasunúť do elektrickej zásuvky. Spotrebič zapnete stlačením tlačidla **A1** (I=štart). Pripravené “veľké” kusy ovocia a zeleniny postupne vložte do otvoru na plnenie, otočením ovládača posúvajte ovocie a zeleninu do do plniaceho otvoru **B1** a “malé” kusy ovocia a zeleniny vložte do malého plniaceho otvoru. Po vložení ovocia a zeleniny ich ľahko pritláčajte zatlačadlom **B3** (obr. 4). Na zatlačadlo príliš netlačte, mohlo by to ovplyvniť výslednú kvalitu alebo dokonca spôsobiť zastavenie spotrebiča. Po skončení práce spotrebič vypnite stlačením tlačidla **A1** (O) a odpojte od elektrickej siete vytiahnutím vidlice napájacieho prívodu z elektrickej zásuvky. Po práci zakryte vypúšťací otvor šfavy **B8** krytkou pred vytiahnutím nádoby spod otvoru na vypúšťanie šfavy. Týmto spôsobom môžete zabrániť kvapkaniu šfavy na pracovnú dosku.

## Tipy na použitie

- Po vložení posledného kúska nechajte odšťavovač pracovať, kým z odtoku neprestane kvapkať štava.
- Pre zachovanie čo najviac vitamínov spotrebujte získanú štavu čo najskôr.
- V prípade, že štavu potrebujete uchovať niekoľko hodín, vložte ju do chladničky. Štava sa uchová lepšie, keď do nej pridáte pár kvapiek citrónovej šfavy.
- Ovocná štava obsahuje vysoké množstvo fruktózy (ovocného cukru), takže osoby s cukrovkou alebo nízkou hladinou cukru v krvi by nemali konzumovať príliš veľa ovocnej šfavy.
- V prípade, že odšťavujete prezreté ovocie, sitko sa rýchlo zanesie. Pri spracovania staršieho ovocia (napr. jablák, hrušiek) môže výsledná štava dosahovať až konzistencie pyré.
- Nie je potrebné odstrániť jemnú šupku alebo lúpať ovocie. Iba hrubú šupku je nutné vopred odstrániť, napr.: pomaranče a mandarínky, ananásy a surová repa.
- Pri odšťavovaní jablák závisí hustota šfavy na druhu jablka. Čím viac šfavy jablko obsahuje, tým redšia štava bude. Zvoľte teda druh jablka podľa Vašej chuti. Jablková štava veľmi skoro zožltne. Pridaním pár kvapiek citrónu túto dobu pred zožltnutím predĺžite.
- Odšťavovač nie je vhodný pre obzvlášť tvrdé druhy ovocia, ktoré obsahujú vlákna a veľa škrobu, ako napríklad cukrová trstina, banány, avokádo, figy, manga, jahody, a pod.
- Odšťavovanie sliviek, bobulí, malín, mäkkých hrušiek a jablák a iného ovocia je problematické. Z dužiny tohto ovocia sa tvorí hubovitá hmota, ktorá upcháva otvory sitka. Toto ovocie môžete odšťavovať, ak ho zmiešate v malých množstvách s iným ovocím alebo zeleninou, a musíte častejšie čistiť sito.

## IV. TABUĽKA POUŽITIA

Nasledujúce tipy spracovania považujte za príklady a za inšpiráciu. Ich účelom nie je poskytnúť úplný návod, ale ukázať možnosti rôzneho spracovania potravín. Množstvo spracovávaných potravín voľte tak, aby nedošlo k prekročeniu maximálneho obsahu nádob.

Potravina	Množstvo (g)	Čas asi (min)	Príprava
Jablká	1 000 g	2:30	1/4
Hrozno	1 000 g	3:30	—
Pomaranče	1 000 g	2:30	oloupaný
Mrkva	1 000 g	4:00	— / 1/2
Uhorka (šalátová)	1 000 g	2:00	okrájaná

## V. ÚDRŽBA

**Pred každou údržbou a čistením spotrebič vypnite a odpojte od elektrickej siete vytiahnutím vidlice napájacieho prívodu z elektrickej zásuvky! Nepoužívajte drsné a agresívne čistiace prostriedky (napr. ostré predmety, škrabky, chemické rozpúšťadlá alebo riedidlá)! Po každom použití odšťavovača ho poriadne umyte, aby nezaschla štava a zvyšky ovocia alebo zeleniny (obr. 5). Pohonnú jednotku **A** čistíte iba mäkkou vlhkou handričkou. Ostatné príslušenstvo ihneď po použití umyte v teplej vode s pridaním saponátu, opláknite čistou vodou a nechajte oschnúť (môžete použiť aj umývačku riadu, max. teplota vody 60 °C). Špinu zo škár a z rohou i sitko **B6** môžete ľahko vyčistiť pomocou priloženej kefy **E**. **Sitko čistíte opatrne, aby ste ho nepoškodili.** Dbajte na to, aby dosadacie plochy boli čisté a funkčné. Niektoré plody môžu určitým spôsobom zafarbiť príslušenstvo. Nemá to vplyv na funkciu spotrebiča a nie je dôvodom na reklamáciu spotrebiča. Zafarbenie sa zvyčajne po určitom čase samo stratí. Výlisky z plastu nikdy nesušte nad zdrojom tepla (napr. kachľami, elektrickým/plynovým sporákom). Dbajte na to, aby dosadacie plochy boli čisté a funkčné.**

**Údržbu rozsiahlejšieho charakteru alebo údržbu, ktorá vyžaduje zásah do vnútorných častí spotrebiča, musí vykonať iba špecializovaný servis! Nedodržaním pokynov výrobcu zaniká právo na opravu!**

Prípadné ďalšie informácie o spotrebiči a servisnej sieti získate na infolinke +420 545 545 alebo na internetovej adrese [www.eta.sk](http://www.eta.sk).

Informácie k reklamácií a oprave výrobkov nájdete na stránkach [www.eta.cz/servis-eu](http://www.eta.cz/servis-eu). Kontakt na výrobcu: [info@eta.cz](mailto:info@eta.cz)

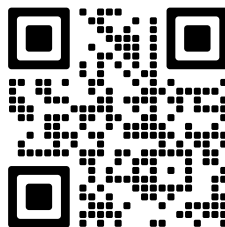

## VI. ODSTRANOVÁNÍ PORUCH

Porucha	Spôsob odstránenia
Spotrebič nefunguje	Odšťavovač je vybavený bezpečnostnou funkciou. Ak je odšťavovač nesprávne zostavený, nebude fungovať. Najskôr vypojte odšťavovač zo zásuvky a potom skontrolujte, či sú všetky časti správne zostavené.
Pri prvom spustení vydáva spotrebič nepríjemný zápach.	Tento jav je normálny. Ak aj po niekoľkých spusteniach zariadenie stále vydáva zápach, skontrolujte množstvo a dobu spracovania potravín.
Štava je príliš hustá alebo príliš riedka	Uistite sa, že gumová záslepka je správne nasadená (pozri detail v obr. 2). Uistite sa, že štava je urobená z čerstvých surovín. Uistite sa, či sito nie je upchaté.
Odšťavovač vydáva veľký hluk, nepríjemný zápach, je horúci na dotyk a. t. d.	Vypnite prívod el. energie na zariadenie a vypojte zásuvku. Skontrolujte, či sú všetky časti správne zostavené. Obráťte sa na miestny autorizovaný servis
Štava vyteká mimo výstupného otvoru na štava	Skontrolujte, či je správne umiestnená zátka <b>B9</b> . Prípadne či nie je zatvorená krytka na otvore <b>B8</b> .

## VII. SKLADOVANIE

Umyté a vysušené nádoby zložte, získate tak viac ukladacieho priestoru. Spotrebič uložte na suchom bezpečnom mieste, mimo dosahu detí a nesvojprávnych osôb

## VIII. EKOLÓGIA



Ak to rozmery umožňujú, na všetkých dieloch sú vytlačené znaky materiálov, ktoré sú použité na obalový materiál, komponenty a príslušenstvo, ako aj na ich recyklovanie. Uvedené symboly na výrobku alebo v sprievodnej dokumentácii znamenajú, že použité elektrické alebo elektronické výrobky nesmú byť likvidované spoločne s komunálnym odpadom. Za účelom správnej likvidácie výrobkov ich odovzdajte na k tomu určených zberných miestach, kde budú prijaté zdarma. Správnu likvidáciu tohto produktu pomôžete zachovať cenné prírodné zdroje a napomáhate prevencii potenciálnych negatívnych dopadov na životné prostredie a ľudské zdravie, čo by mohli byť dôsledky nesprávnej likvidácie odpadov. Ďalšie podrobnosti si vyžiadajte od miestneho úradu alebo najbližšieho zberného miesta. Pri nesprávnej likvidácii tohto druhu odpadu môžu byť v súlade s národnými predpismi udelené pokuty. Ak má byť spotrebič definitívne vyradený z činnosti, odporúča sa po jeho odpojení od elektrickej siete odrezať napájací prívod. Spotrebič tak bude nepoužiteľný.

## IX. TECHNICKÉ ÚDAJE

Napätie (V)	uvedené na typovom štítku výrobku
Príkion (W)	uvedené na typovom štítku výrobku
Hmotnosť (kg) cca	3
Objem nádoby na štavu (l)	0,8
Objem nádoby suchú dužinu (l)	0,6
Spotrebič triedy ochrany	II.

Príkion v pohotovostnom režime je < 1,00 W

Deklarovaná hodnota emisie hluku tohto spotrebiča je 70 dB, čo predstavuje hladinu „A“ akustického výkonu vzhľadom na referenčný akustický výkon 1 pW.

**Zmena technickej špecifikácie a obsahu prípadného príslušenstvo podľa modelu výrobku je vyhradená výrobcom.**

UPOZORNENIA A SYMBOLY POUŽITÉ NA SPOTREBIČI, OBALOCH ALEBO V NÁVODE:

HOUSEHOLD USE ONLY. DO NOT IMMERSE IN WATER OR OTHER LIQUIDS.

*Len na použitie v domácnosti. Neponárať do vody alebo iných tekutín.*



TO AVOID DANGER OF SUFFOCATION, KEEP THIS PLASTIC BAG AWAY FROM BABIES AND CHILDREN. DO NOT USE THIS BAG IN CRIBS, BEDS, ARRANGES OR PLAYPENS. THIS BAG IS NOT A TOY.



*Nebezpečenstvo udusenía. Nepoužívajte toto vrecúško v kolískach, postielkach, kočíkoch alebo detských ohrádkach. PE vrecko odkladajte mimo dosahu detí. Vrecko nie je na hranie.*



UPOZORNENIE



*Nesmie byť likvidované spoločne s komunálnym odpadom*



Čítajte návod na obsluhu



odomknuté / uzamknuté

**INSTRUCTIONS FOR USE**

Dear customer, thank you for purchasing our product. Please read the operating instructions carefully before putting the appliance into operation and keep these instructions including, the receipt and, if possible, the box with the internal packing.

**I. SAFETY PRECAUTIONS**

- Consider the instructions in the user's manual as a part of the appliance and provide it to other users of the appliance.
- Check that the voltage on the type label corresponds to the voltage in your electric power socket.
- **Do not insert the power plug into the electric power socket and do not pull it out of the electric power socket with wet hands or by pulling on the power cord!**
- This appliance must not be used by children. Keep the device and its supply cord out of reach of children. The device may be used by persons with reduced physical or mental abilities or lack of experience and knowledge only if they are under supervision or they have been instructed about using the appliance safely and understand the potential dangers. Children must not play with the appliance.
- Before replacing accessories or accessible parts, which move during operation, before assembly and disassembly, before cleaning or maintenance or after finishing work, turn off the appliance and disconnect it from the mains by pulling the power cord from the power socket!
- If the power cord of this appliance is damaged, the cord must be replaced by the manufacturer, their service technician or by a similarly qualified person, this will prevent the creation of a dangerous situation.
- Never use the appliance if the power cord or power plug are damaged, if it is not functioning correctly or if it has fallen on the floor and been damaged or if it has fallen into water. In such cases take the appliance to a professional service centre to verify its safety and correct function.
- Always disconnect the appliance from the power socket if you will be leaving it without supervision.
- Do not leave the appliance in operation without supervision and supervise it for the entire time that food is being prepared!
- **CAUTION:** Do not use the appliance with a program, time switch or any other part that turns the appliance on automatically as there is a risk of fire if the appliance is not covered or placed properly.
- **The product is intended for home use and similar (in shops, offices and similar workplaces, in hotels, motels and other residential environments, in facilities providing accommodation with breakfast). It is not intended for commercial use!**

- When the appliance is in operation, prevent pets, plants or insects to get in contact with it
- **Never submerge the drive unit under water and do not wash under running water!**
- Use the appliance only in the working position in places, where there is no risk of it being knocked over and at a sufficient distance from sources of heat (e.g. **fire stoves, electric/gas stoves, cookers**, etc.), and wet surfaces (**kitchen sinks, wash basins** etc.).
- This appliance is not intended for outdoor use.
- The appliance must not be used in damp or wet environment and in any environment with the danger of fire or explosion (**spaces where chemicals, fuels, oils, gases, paints and other flammable or volatile materials are stored**).
- Make sure hair and loose pieces of clothing do not get into the attachments or into the rotating drive to avoid risk of them tangling up in the rotating drive itself.
- If the juicer gets overheated, it will turn off automatically to protect the machine. In this case, please turn the switch to the “0” (off) position and disconnect the appliance from power supply. Wait 20 minutes to let the juicer cool down and then turn it on again.
- Do not use the juicer if the sieve is damaged, if it shows visible cracks or tears or if the sieve is torn.
- Possible short-time mild smoke when the appliance is operated for the first time is not a defect and the appliance is not subject to a complaint for this reason.
- **Do not use the appliance, if the rotary sieve is damaged, if it shows visible cracks or tears or if the sieve is torn.**
- It is not allowed to modify the surface of the appliance in any way (e.g. **using a selfadhesive wallpaper, foils**, etc.)!
- **Do not touch the rocker switches with wet hands.**
- Never remove the upper cover until the rotating sieve stops completely.
- Use the appliance only with accessories designed for this model. The use of other accessories may present a danger for the user.
- Correctly placing the lid on the appliance will release the safety lock and the appliance may be turned on.
- Do not exceed the maximum continuous operating time 30 minutes of the appliance.
- Before preparation, remove possible packages from food (e.g. **paper, a PE bag**, etc.).
- Do not insert the accessories into any body orifice.
- **Never put fingers into the feeding hole or use a fork, knife, spatula, spoon etc. to do so.** Use the provided pusher for this purpose.
- Check if the appliance is turned off before each plugging in to the mains.
- Never use the appliance if the pulp container is not fitted to it properly.
- Do not process frozen food.
- If the pulp begins to pile up excessively, e.g. on the sieve, turn off the appliance and clean the part.
- Do not fill the container with juice to maximum. When in operation, the juice could overflow and get into the appliance.
- Before removing the lid, allow rotating parts to stop completely.
- Regularly check the condition of the power supply cord of the appliance.
- If you need to use an extension cord, it has to be uncorrupted and it has to comply with the valid standards.
- Do not reel the power cord around the appliance to increase product lifecycle.
- The power supply cord must not be damaged by sharp or hot subjects, by naked flame and it must not be immersed into water or bent over sharp edges. Never put it on hot surfaces and do not let it hang over the edge of a table or a worktop. Hitting, stumbling over or pulling the power cord, e.g. by children, can result in tilting over or drawing the appliance down and cause serious injury!

- If you need to use an extension cord, it has to be uncorrupted and it has to comply with the valid standards.
- Use this appliance only for its intended purpose described in these instructions for use! Never use the appliance for any other purpose.
- **WARNING:** There is a risk of injury in case of incorrect use (not in accordance with the manual) of the appliance.
- All text in other languages and pictures shown on the packaging, or the product itself, are translated and explained at the end of this language mutation.
- The producer does not undertake any responsibility for damage or injuries caused by improper use of the appliance and the accessories (e.g. **food deterioration, injuries, fire**) in the case of failure to comply with the safety warnings above.

## II. FEATURES OF THE DEVICE (pic. 1)

### A – propulsion unit

A1 – button I / O / R (turn on / off / reverse)

A2 – supply cord

### B – juicing container

B1 – feeding neck

B6 – sieve

B2 – cover

B7 – pulp slit

B3 – stamper

B8 – juice opening

B4 – juicer attachment body closing

B9 – plug

B5 – press worm

### C – juice container

### D – pulp container

### E – cleaning brush

#### Button A1

I = the appliance is on.

O = the appliance is off.

R= (REVERSE), only when something is stuck and you need to unclog. Pressing and holding this button will put the appliance into operation (the spiral feeder will start rotating in opposite direction); releasing the button will switch off the appliance.



#### Safety lock



- It prevents starting the appliance if lid **B4** is not properly mounted on drive unit **A**.
- It switches off the appliance if the lid becomes unsecured.

## III. PREPARATION AND USE

Remove all packaging material and remove the appliance with accessories. Remove all adhesive foils, stickers or paper from the appliance. Wash all parts which will come in touch with food in hot water with soap, rinse them thoroughly with clean water and wipe dry or let dry before first use.

#### Assembly (pic. 2, 3)

Check and, if necessary, insert the rubber plug **B9** into the hole (pic. 2). Replace the sealing sleeve in the juicing container **B** if previously removed. Mount the juicing container **B** on propulsion unit **A**. Mount the press worm **B5** on juicing container **B** so that it slides down. Then put the attachment body **B4** (symbols  on the attachment body **B4** and propulsion unit **A**  must be in one line).

The attachment body **B4** band turn in direction of the  symbol. **Pay extra attention to this operation.** Place the pulp container **D** under the pulp opening **B7** and the juice container **C** under the juice opening **B8**. Proceed reversely when disassembling. When removing the juicing container lid, do not forget to turn in the direction of the symbol .

### Food preparation

- **Do not mince frozen fruit and vegetables. Allow to defrost before processing.**
- Unsuitable raw materials for processing: celery, overripe to mealy fruits such as apples, pears, etc.
- The appliance is intended for processing almost all kinds of fruit and vegetables (see **I. SAFETY NOTICE**).
- Always use fresh, ripe fruits and vegetables which will give you more juice. Over-ripened fruit and vegetables will be more difficult to juice and less healthy.
- Remove the stems and haulms.
- When pressing juice from currant, it is better to leave the whole cluster of currants.
- Wash the fruit or vegetables thoroughly.
- Cut bigger foods into smaller pieces.
- Remove pits (e.g. with plums, apricots, cherries, etc.)
- Remove thick skin (e.g. with melons, pineapples, cucumbers, potatoes, beet, celery, etc.).
- Peel citrus fruits (e.g. orange, lime) and remove white pulp and seeds; otherwise the juice could turn bitter.
- Foods with thin skin do not need to be peeled (e.g. apples, pears, carrots, parsley).

### Use of the appliance

Place the assembled juicer on a firm, flat and dry surface (see par.I. **SAFETY PRECAUTIONS**). Openings in the appliance ensure the flow of air during ventilation and must not be covered or blocked in any way. The feet of the appliance must also not be removed. Make sure that the power supply cord is not damaged and that it does not lead through any sharp or hot surfaces. The socket must be easily accessible so that it would be possible to unplug the appliance immediately in case of danger. Plug the fork of the supply cord **A2** into the el. outlet. Turn on the appliance by pressing the button **A1 (I=on)**. Put the washed “large” pieces of fruits and vegetables into the feeding chute, turn the knob to pour the fruits and vegetables into the feeding chute **B1**, and put the small pieces of fruit and vegetables from the “small” feeding chute. After putting the material, push the material with a stamper **B3**. Do not push hard on the stamper, it could affect quality of the juice or even cause the appliance to stop. Having finished using the appliance by pressing the button **A1 (O)**, turn it off, and unplug the appliance from the outlet by pulling out the fork of the supply cord from the socket. After work, plug the juice spout **B8** using the plug before removing the pitcher from under the juice spout. This will prevent the juice from dripping on the kitchen worktop.

### Notes

- Do not confuse the function of the juicer with centrifugal juice extractor.
- We recommend suspending work once in a while and removing the pulp which has collected on the sieve (see par. **I. SAFETY PRECAUTIONS**).
- The pulp will take a while to start coming out of the front of the pulp – this is normal.
- The preparation times depend on amount, kind and quality of the food used and range in tens of seconds.

### Notes

- Maximum time of continuous operation is 30 minutes, then leave the appliance rest and cool down for approx. 10 min. When squeezing juice from hard food products, do not operate the appliance for longer than 90 seconds and then allow it to cool down completely.
- The maximum weight of fruits and vegetables placed in the Juice Maker should not exceed 1000 g for each minute of operation. If the squeezing screw gets stuck or clogged with fruits or vegetables use the I=R (REVERSE) function for 2-3 seconds. If the problem persists, take the appliance apart, clean and re-assemble.
- Do not plug the pulp ejection outlet or the juice spout during appliance operation.
- If you need to empty the pulp container **D** during the process, turn off the appliance first. Place the container back properly after emptying.
- Clogging will occur if the feed tube is overfilled or food packed too tightly
- If the appliance becomes stuck, turn it off immediately and clean it.

### Tips for operation

- To keep as many vitamins as possible, consume the juice soon.
- In case you need to keep the juice for several hours, put it in a refrigerator. The juice will stay fresh longer if you add a few drops of lemon juice.
- Water down the juice for children with same amount of water.
- In case you need to keep the juice for several hours, put it in a refrigerator. The juice will stay fresh longer if you add a few drops of lemon juice.
- It is unnecessary to remove the tender peel or thin peel off the fruits, only the thick peel needs to be removed in advance, e.g.: orange and tangerine, pineapple and raw beet.
- In juicing apples, the juice thickness depends on the variety of the apple. The more juice an apple contains, the thinner the juice will be. Please choose the apple variety in compliance with your favor. The apple juice will turn yellow very soon, and putting some drops of lemon juice in will prolong the turning-yellow time.
- The juicer is not fit for juicing fruits and vegetables that are especially hard, of multiple fibers and contain rich starch, such as sugar cane, avocado, bananas, figs, mango, papaya, dragon fruit, strawberry, etc. They will clog up the stainless steel sieve.
- Squeezing juice from plums, blueberries, raspberries, soft pears and apples and other fruits may be troublesome. The pulp of these fruits forms spongy mass that clogs the strainer holes. You can make juice from these fruits by adding them in small quantities to other fruits or vegetables but you may need clean the strainer more often.

## IV. TABLE FOR THE USAGE

Please consider the following cooking tips as examples and as inspiration. Their purpose is not to be a complete guide, but to demonstrate the possibilities of various food preparation methods. Chose the amount of ingredients to be processed so that the maximum content of the containers marked by a line is not exceeded. A larger amount of processed ingredients must be divided into several batches and the contents of the container should be regularly inspected.

Food	Amount (g)	Time ca. (min)	Preparation
Apples	1 000	2:30	1/4
Grapes	1 000	3:30	-
Orange	1 000	2:30	peeled
Carrots	1 000	4:00	- / 1/2
Cucumbers	1 000	2:00	- / 1/2

## V. MAINTENANCE

Please wash the juicing parts every time immediately after each used, otherwise the pulp might stick tightly in Juicing Bowl & Squeezing Auger which will then affect the disassembly, cleaning and juicing performance.

**Unplug the appliance from the electric outlet before each maintenance and cleaning by pulling out the fork of the supply cord from the socket! Do not use any abrasive cleaning agents (e.g. sharp objects, diluents or other dissolvents)!**

Thoroughly wash the appliance after each use, preventing any juice or residual fruit or vegetable pulp from drying (fig. 5). Clean the propulsion unit **A** with a soft, damp cloth. Wash the other removable accessories immediately after use in hot water with soap, rinse them with clean water and let dry (use the dish washer, please do not use water above 60 °C). Remove residue from crevices or corners using and sieve drive **B6** may be easily cleaned with the brush **E**. Take care not to damage the sieve mesh during cleaning. Some fruits may discolour the accessories. Take care that the binding surfaces and the sealing elements are functional. This has, however, no effect on the functions of the appliance and this discoloration will usually disappear with time. This change in no way changes the properties of the surface and is not a reason for complaint about the appliance! Never dry the plastic die-cast over a heat source (e.g. **stove, el./gas cooker**). Take care that the binding surfaces and the sealing elements are functional.

## VI. ANSWERS TO PROBLEMS

Defekt	Solution program
The product unable to work	The juicer is provided with a safety device. If being incorrectly assembled, the juicer refuses to work. First cut off the power supply to the juicer, then check the components to see whether or not they are correctly assembled.
In the first operations of the equipment, the electric motor unit sends unpleasant odor.	This is not an abnormal phenomenon. If after many operations the product still sends such an odor, then check its processing volume and processing time.
The juice is too dense or too watery	Make sure the rubber plug is properly installed (fig. 2). Make sure that the juice is made with fresh ingredients. Make sure the screen is not clogged.
The juicer has a heavy noise, sends unpleasant odor, become so hot that it cannot be touched, becomes and so on.	Turn off the power supply to the juicer, and pull off the power supply plug. The components to see whether or not they are correctly assembled. Turn to the local after-sale service center or phone the customer-servicing center hot-line for help.
Juice flows out of the juice outlet	Check that the <b>B9</b> plug is correctly positioned. Alternatively, check that the cap on the <b>B8</b> outlet is not closed.

## VII. STORAGE

To save space stack washed and dried containers and. Store the appliance on a dry place, out of reach of children and persons sui juris.

## VIII. ENVIRONMENT



If the dimensions allow, there are marks of materials used for production of packing, components and accessories as well as their recycling on all parts. The symbols specified on the product or in the accompanying documentation mean that the used electrical or electronic products must not be disposed of together with municipal waste. For proper disposal, hand them over at the special collection places where they will be accepted free of charge. Suitable disposal of the product can help to maintain valuable natural resources and to prevent possible negative impacts on the environment and human health, which could be the possible consequences of improper waste disposal. Ask for more details at the local authority or at a collection site. Fines can be imposed for improper disposal of this type of waste in agreement with the national regulations. If the appliance is to be put out of operation, after disconnecting it from power supply we recommend its cutoff and in this way it will not be possible to use the appliance again.

**More extensive maintenance or maintenance requiring intervention in the inner parts of the appliance must be carried out by professional service! Failure to comply with the instructions of the manufacturer will lead to expiration of the right to repair!** Manufacturer contact: [info@eta.cz](mailto:info@eta.cz)

The information regarding warranty and product repairs you can find on the website [www.eta.cz/servis-eu](http://www.eta.cz/servis-eu).

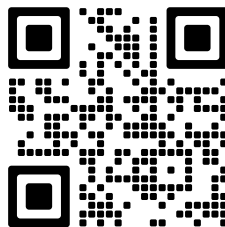

## IX. TECHNICAL DATA

Voltage (V) / Input power (W)

Shown on the type label of the appliance

Weight (kg) approx.

3

Volume of the juice jug / of dry pulp bin (l)

0.8/0.6

Protection class of the appliance

II.

Input in standby mode is < 1,00 W.

Noise level: Acoustic noise level of 70 dB(A) re 1pW

**The manufacturer reserves the right to change the technical specifications and accessories for the respective models.**

WARNINGS AND SYMBOLS USED ON THE APPLIANCE, PACKAGING OR IN THE INSTRUCTIONS MANUAL:

HOUSEHOLD USE ONLY. DO NOT IMMERSE IN WATER OR OTHER LIQUIDS.  
CAUTION DO NOT OPEN THE TANK LID WHEN IT IS IN OPERATION!



TO AVOID DANGER OF SUFFOCATION, KEEP THIS PLASTIC BAG AWAY FROM BABIES AND CHILDREN. DO NOT USE THIS BAG IN CRIBS, BEDS, ARRANGES OR PLAYPENS. THIS BAG IS NOT A TOY.



**WARNING**



*It is not allowed to dispose it together with communal waste*



*Please read the instructions manual*



unlocked / locked

# eta 4032

## KEZELÉSI ÚTMUTATÓ

Kedves Vásárló! Köszönjük, hogy a mi termékünket választotta. A készülék üzembe helyezése előtt kérjük, nagyon figyelmesen olvassa el a használati útmutatót, és a jelen útmutatót a pénztári bizonylattal és lehetőség szerint a termék csomagolásával és a csomagolás tartalmával együtt őrizze meg.

### I. BIZTONSÁGI FIGYELMEZTETÉS



- Az útmutató utasításait tekintse a készülék tartozékaként és juttassa el azt a készülék bármilyen további felhasználójának.
- Ellenőrizze, hogy a típustáblán levő feszültségérték megegyezik-e az Ön elektromos dugaszolóaljzatában levő feszültséggel. A csatlakozóvezeték villásdugóját csak a szabvány szerint helyesen bekötött és földelt dugaszolóaljzatba szabad becsatlakoztatni!
- Nedves kézzel ne dugja be a csatlakozóvezeték villásdugóját az elektromos dugaszolóaljzatba vagy ne húzza ki azt a dugaszolóaljzattól a csatlakozóvezetékénél fogva!
- A készüléket nem használhatják gyerekek! Tartsa a készüléket és a kábelt távol a gyerekektől! A készüléket nem használhatják felügyelet nélkül olyan személyek, akik alacsonyabb fizikai és szellemi képességekkel rendelkeznek, vagy akiknek nincs tapasztalatuk és nem ismerik a használati utasításokat, kizárólag abban az esetben használhatják, ha a készülékek használatáról írt utasításokat és a lehetséges veszélyeket megértik!  
A gyermekek nem játszhatnak a készülékkel!
- A tartozékok vagy hozzáférhető részek kicserélése előtt, amelyek működés közben mozognak, beszerelés és szétszerelés előtt, tisztítás vagy karbantartás előtt, vagy a munka befejezése után a készüléket kapcsolja ki és húzza ki a tápkábel dugójának kihúzásával az aljzattól!
- A készüléket ne hagyja felügyelet nélkül és az ételkészítés teljes ideje alatt ellenőrizze!
- Ha a készülék csatlakozóvezetéke megsérül, akkor azt a gyártó cég, annak szervíz szakembere vagy hasonló minősítéssel rendelkező személy cserélje ki, hogy elkerüljük ezzel veszélyes helyzet kialakulását.
- Soha ne használja a készüléket, ha sérült az erőátviteli kábele vagy a kábel villásdugója, ha hibásan működik, ha a földre ejtette és megsérült, vagy ha vízbe esett. Ilyen esetekben vigye a készüléket szakszervizbe, és ellenőriztesse le a biztonságosságát és helyes működését.
- **FIGYELEM:** Ne használja a készüléket olyan programmal, időkapcsolóval vagy bármely olyan alkatrészsel összekapcsoltan, amelyek a készüléket automatikusan bekapcsolhatják, mivel a készülék letakart, vagy helytelen elhelyezésekor tűzveszély keletkezhet.

- A termék otthoni és hasonló (üzletekben, irodákban és más hasonló munkahelyeken, szállodákban, motelekben és más hasonló helyiségekben, „bed and breakfast“ típusú szállodákban) használatra szánt! Nem kereskedelmi használatra!
- A készülék működése közben kerülje a készülék és az otthoni állatok, virágok, vagy rovarok közötti kontaktust!
- **A meghajtóegységet soha ne merítse vízbe, ne mossa azt vízsugár alatt!**
- **Ne érjen a kapcsológombhoz vizes kézzel**
- A készüléket csak annak típusához készült tartozékokkal használja. Más típusú tartozékok használata a kezelő részére veszélyt jelenthet.
- A készüléket tilos a szabadban használni!
- Használja a készüléket csak annak munkahelyzetében és olyan helyen, ahol nem borulhat fel és hőforrásoktól (pl. **tűzhely, kályha, grill stb.**) valamint nedves felületektől (**mosogató, mosdó stb.**) megfelelő távolságban.
- A készülék biztonsági biztosítókkal van felszerelve, amely kikapcsolja az áramellátást a motor túlterhelése esetén. Amennyiben ez előfordul, kapcsoló 0 helyzetben van – (kikapcsolt állapot) és kérjük húzza ki a tápkábelt az elektromos hálózathoz és hagyja azt kihűlni 20 perc.
- **A készülék működése közben ne dugja be ujját a betöltőnyílásba és villát, kést és kanalat stb. sem használjon.** Erre a célra kizárólag a mellékelt nyomótuskót használja.
- Minden alkalommal ellenőrizze, hogy a készülék ki van-e kapcsolva mielőtt csatlakoztatja azt az elektromos hálózathoz!
- A töltő eszköz készülékre történő helyes feltételek kiiktatja a biztonsági biztosítót és a készüléket ezután be lehet kapcsolni.
- Ha a készülék felügyelet nélkül marad, akkor válassza azt le az elektromos becsatlakozásról.
- Az előkészítés előtt távolítsa el az élelmiszerekről azok esetleges csomagolását (pl. **papírt, PE- zacskókat stb.**).
- A készülék első bekapcsolásakor jelentkező rövid ideig tartó, gyenge füst vagy szagképződés nem hibajelenség és nem ad okot a készülék reklamációjára.
- A tartozékokat ne rakja be semmiféle testnyílásba!
- Ne engedje meg, hogy gyermekek a készüléket felügyelet nélkül használják!
- A maximális feldolgozási idő 30 perc.
- Ne használja a készüléket feltett gyümölcshús tartó nélkül.
- Ne dolgozzon fel fagyott élelmiszereket.
- Figyeljen oda arra, hogy a haj, vagy szabadon áll ruha ne jusson bele a tartozékokba, vagy a forgó adagolóba! Így elkerülheti, hogy ezek a részek ne csavarodjanak rá a mixelő lapátra, vagy a forgó adagolóra.
- Mielőtt leveszi a fedőt várja meg míg a forgó részek teljesen leállnak.
- Soha ne töltse tele az lé folyadékkal. A készülék működése közben a lé kifolyhat és így belefolyhat a készülékbe.
- Ne használja a gyümölcsprészt, ha annak szűrője megsérült, ha azon repedések vagy sérülések láthatók vagy ha a szűrő átszakadt
- Ha a gyümölcshús túlzottan vagy nagyobb mennyiségben kezd kiválni pl. a szitán, akkor kapcsolja ki a készüléket és tisztítsa ki a megfelelő alkatrészt.
- A fedél levétele előtt kapcsolja ki a készüléket és várja meg, amíg a forgó szita leáll.
- Vigyázzon arra, hogy a csatlakozó vezeték ne kerüljön érintkezésbe a készülék forgó alkatrészeivel.
- Ne lépje túl a készülék szünetmentes működtetésének maximum idejét.
- A csatlakozó vezetéket nem szabad éles vagy forró tárgyakkal, nyílt lánggal megrongálni, nem szabad azt vízbe meríteni sem pedig éles peremeken át hajlítani.

- Az esetleges vezetékhozzabító használatakor fontos, hogy az ép legyen és megfeleljen az érvényes szabványoknak.
- Ellenőrizze rendszeresen a készülék csatlakozóvezetéke állapotát.
- Akadályozza meg azt, hogy a csatlakozó kábel szabadon függjön a munkalap szélén átnyúlva, ahol ahhoz gyermekek hozzáférhetnek.
- Ne csavarja rá a csatlakozó vezetéket a készülékre, meghosszabbítja ezzel a csatlakozó vezeték élettartamát.
- A készüléket ne használja más célokra, mint amire az készült és amit ezen utasítás leírása tartalmaz!
- **FIGYELEM:** olyan készülék használata, amely nem egyezik meg a használati utasítással, esetén a sérülés veszély léphet elő.
- A csomagoláson, illetve a készüléken található esetleges idegen nyelvű szövegek és képek magyarázata és fordítása a nyelv mutációjának végén található.
- Gyártócég nem felelős a készülék és tartozékai helytelen használatából eredő károkért (pl. **az élelmiszerek tönkremenetelért, balesetekért, forrázási, és tűzkárokért**) és nem felelős a készülék a fenti biztonsági figyelmeztetések be nem tartása esetén.

## II. A KÉSZÜLÉK LEÍRÁSA (1.sz.ábra)

### A – meghajtó egység

- A1 – gomb I / O / R (Bekapcsolás / Kikapcsolás / Fordított járat)
- A2 – tápkábel

### B – gyümölcscentrifuga tartály

- B1 – töltő nyílás
- B2 – fedő
- B3 – töltő eszköz
- B4 – gyümölcscentrifuga tartály fedele
- B5 – töltő csiga
- B6 – szito
- B7 – rosthöz tartozó nyílás
- B8 – gyümölcsléhez tartozó nyílás
- B9 – stopper

### C – gyümölcslé tartálya

### D – rosthöz tartozó tartály

### E – tisztító kefe

### Gomb A1

I = bekapcsolt.

O = kikapcsolt.

R = (**REVERSE**), ha valami beszorul és ki kell szabadítani. Megnyomásával és megnyomva tartásával bekapcsolja a készüléket (a spirál adagoló fordított irányban fog forogni), a gomb elengedésével a készülék kikapcsol.



### A biztonsági biztosíték

- Megakadályozza a készülék bekapcsolását, ha az **B4** jelű fedél nincs helyesen feltéve az **A** jelű meghajtóegységre.
- A készülék akkor is kikapcsol, ha a fedél biztosítása kioldódna.

## III. A KÉSZÜLÉK ELŐKÉSZÍTÉSE ÉS HASZNÁLATA

Távolítson el minden csomagoló anyagot, majd vegye ki a készüléket és tartozékait. Távolítson el a készülékről minden esetleges tapadó fóliát, címkét vagy papírt. Első üzembehelyezés előtt mossa le azokat a részeket, amelyek élelmiszerekkel érintkeznek forró, szappanos vízzel, majd alaposan öblítse le azokat tiszta vízzel és törölje szárazra, illetve szárítsa meg azokat.

## A készülék összeállítása (2., 3. ábrák).

Ellenőrizze, és ha szükséges, helyezze be a **B9** gumidugót a lyukba (2 sz.ábra). Tegye a tömítő hüvelyt a táltra **B**, ha előtte le lett szerelve. A tegye a gyümölcscentrifuga tartályt **B** a meghajtó egységre **A** (3 sz.ábra). A csigát **B5** helyezze a gyümölcscentrifuga tartály **B** úgy, hogy csússzon teljesen le. Utána tegye rá a gyümölcscentrifuga tartály fedelét **B4** (a forgó **B4** és a meghajtó egység **A** lévő  szimbólumok legyenek egy vonalban) és forgassa a  szimbólum. **Erre a műveletre fordítson nagyobb figyelmet.** A rosthoz tartozó lyuk **B7** alá helyezze a rost tartályt **D**, a gyümölcsléhez tartozó lyuk **B8** alá pedig helyezze a gyümölcscentrifuga tartályt **C**. A készülék szétszerelésénél járjon el fordított sorrendben. A gyümölcscentrifuga tartály fedelének szétszerelésénél ne felejtse azt a  szimbólum irányába forgatni.

## Az élelmiszerek előkészítése

- A készülék majdnem minden fajta gyümölcs és zöldség feldolgozására készült.
- Az ilyen gyümölcsöket a gyümölcsfeldolgozó gépekben, turmixgépekben és kinyomó eszközökkel lehet feldolgozni. A túlérett gyümölcsből és zöldségből nehezebb levet készíteni, és kevésbé egészséges.
- Mindenkor friss és érett gyümölcsöt dolgozzon fel, mivel azokból több levet nyer.
- Távolítsa el a gyümölcs szárát (a szőlőnél a fűrtöt) és a levézetet.
- Ribizlifélék préselésekor azokat teljes fűrtökben dolgozza fel.
- A gyümölcsöt vagy a zöldséget gondosan mossa meg.
- Nagyobb élelmiszerdarabokat szeletelje kisebb darabokra.
- Vegye ki a magokat (pl. a szilvánál, az őszibaracknál, cseresznyénél stb.).
- A citrusféléket hámozza (pl. narancs, zöldcitrom) meg, távolítsa el azoknak a fehér erezetét és magvait, különben a gyümölcslé keserű mellékízt adhat. et.
- A vékony héjjal rendelkező élelmiszereket ne hámozza meg (pl. alma, körte, sárgarépa, hónapos retek, petrezselyem stb.)
- A gyümölcslé fruktóz (gyümölcscukor) tartalma magas, ezért a cukorbetegeknek vagy az alacsony vércukorszintűeknek kerülni kell a túlzott fogyasztását.
- A legtöbb vitamin megőrzéséhez a kész gyümölcslévet minél előbb fogyassza el.

## A készülék használata

Győződjön meg arról, hogy a betápláló csatlakozó vezeték nem sérült-e és nem fekszik-e éles szélű vagy forró felületen. Az el. dugaszolóaljzat jól hozzáférhető legyen, hogy veszély esetén a konyhai készüléket könnyen le lehessen kapcsolni az el. hálózatról. Az **A2** jelű csatlakozóvezeték villásdugóját dugja be az el. dugaszolóaljzatba. A készüléket a **A1** gomb megnyomásával kapcsolja be.

A megmosott, nagyobb gyümölcs – és zöldségdarabokat helyezze a töltőnyílásba, a vezérlőgomb elfordításával csúsztassa be a gyümölcsöt és zöldséget az adagolóba **B1**, a kisebb gyümölcs – és zöldségdarabokat helyezze a kis töltőnyílásba.

A eszközzel **B3** ne nyomja túl erősen, mivel az befolyásolhatja a végleges minőséget vagy esetleg leállíthatja a készüléket is. A munka végeztével kapcsolja ki a **A** gomb megnyomásával, várja meg és kapcsolja le a készüléket az el. hálózatról a csatlakozó vezeték villásdugója el. dugaszolóaljzattól történő kihúzásával. Zárja el a gyümölcslévet kieresztő nyílást a gyümölcslévet kieresztő nyílás fedelével mielőtt elvinné a nyílás alól a tartályt. Ezáltal megakadályozza a lé kifolyását az asztallapra.

### Megjegyzések

- Ne tévessze össze a gyümölcsprés és a centrifugális facsaró egymástól eltérő működési formáját.
- Javasoljuk a munkát időnként megszakítani és eltávolítani a gyümölcs húst, ami a szűrőre ragadt (lásd az I. **BIZTONSÁGI FIGYELMEZTETÉSEK** részt).
- Eltart egy kis ideig, amíg a gyümölcs pép kezd kijönni a gyümölcs pép szabályozó fúvóka elején – így működik a készülék
- Az elkészítési idő a felhasznált élelmiszerek mennyiségétől, fajtájától és minőségétől függő és egy ill. tíz másodperc nagyságrendben mozog.
- A megszakítás nélküli bekapcsolt állapot maximális ideje **30 perc**, ezután tartson ismét **10 perc** szünetet, ami a hajtóegység lehűléséhez szükséges. Ha kemény, nehezen préselhető termékekből szeretne levet nyerni, a készülék folyamatos munkája nem haladhatja meg a 90 másodpercet, majd pedig hagyni kell a készüléket kihűlni.
- A töltőtölcsérbe helyezett gyümölcsök és zöldségek súlya nem haladhatja meg az 1000 g-ot 2 pernyi munkaidő alatt. Ha a préselő csiga megakadna, és a prés eltömődik, kapcsolja be a I=R (REVERSE) funkciót 2-3 mp-re. Ha a probléma újfent előfordul, szét kell szedni a készüléket, kitisztítani és újra összeszerelni
- Ne zárja el a rostot és gyümölcslevet kieresztő nyílást a készülék használata közben.
- Ha centrifugálás közben a rosthoz tartozó tartályt **D** ki kell üríteni, akkor először kapcsolja ki a készüléket. Kiürítés után a tartályt megfelelően helyezze vissza.
- Eltömődés lép fel, ha túl sok élelmiszert tesz az adagolócsőbe, vagy túl szorosan nyomja bele.
- Ha a készülék blokkolódás miatt leáll, akkor azt azonnal kapcsolja ki és tisztítsa meg.

### Az élelmiszerek előkészítése

- Ne őrölgjön fagyott gyümölcs és zöldség. Előbb hagyja felengedni!
- A gyümölcsöt vagy a zöldséget gondosan mossa meg.
- A vastagabb héjakat távolítsa el (pl. a dinnyénél, ananásznál, uborkánál, burgonyánál, répaféléknél, zellernél stb.).
- A szilvából, bogyógyümölcsökből, málnából, puha körtéből, valamint almából és egyéb gyümölcsökből nehéz ivólevet préselni. Ezen gyümölcsök húsa szivacsos masszát képez, mely eltömíti a szűrőt. Ezeket a gyümölcsöket ivólé készítés céljából érdemes kis mennyiségben más gyümölccsel, vagy zöldséggel keverni és gyakrabban tisztítani a szűrőt.

## IV. TÁBLÁZAT A KÉSZÜLÉK HASZNÁLATÁHOZ

A következő feldolgozási tippeket vegye példának és inspirációnak. A céljuk nem a teljes útmutatás, hanem a különböző feldolgozási lehetőségek bemutatása. A feldolgozandó élelmiszerek mennyiségét úgy válassza ki, hogy ne lépje túl az edény maximum térfogatát, amit jelzés jelöl. Nagyobb mennyiségű élelmiszer esetén több adagra kell osztani és folyamatosan ellenőrizni az edény tartalmát.

Élelmiszer	Mennyiség (g)	Idő (perc)	Előkészítés
Alma	1 000	2:30	1/4
Szőlő	1 000	3:30	-
Narancs	1 000	2:30	hámozott
Sárgarépa	1 000	4:00	- / 1/2
Uborkánál	1 000	2:00	- / 1/2

## V. KARBANTARTÁS

**Karbantartás előtt mindig húzza ki a készülék csatlakozóvezetéke villásdugóját a hálózati el. dugaszolóaljzatból! Ne használjon karcos és agresszív tisztítószereket (pl. éles tárgyakat, kaparót, higítókat vagy egyéb oldószereket)!** A prés minden használat után alaposan el kell mosni, hogy ne száradjanak bele a gyümölcs és zöldség darabkák. Az **A** jelű meghajtóegységet puha nedves ruhával tisztítsa. A többi levehető tartozékot közvetlenül azok használata után mossa le forró, szappanos vízben, öblítse le tiszta vízzel és hagyja azt megszáradni (használgjon edénmosogató berendezést, maximális a hőmérséklet 60 °C). A hasadékokban illetve sarkokban található szennyeződések távolítsa el a gyümölcspréshez és szita **B6** mellékelt kefe segítségével. Ijen rá, hogy tisztítás közben ne károsodjon a szűrőháló! Némelyik termény a tartozékokat bizonyos mértékben beszínezheti. Figyeljen arra, hogy minden felület tiszta és működőképes legyen. Ez azonban nincs hatással a készülék működésére és ez a színeződés egy idő múltán el is tűnik majd. A műanyagból préselt részeket ne szárítsa hőforrás (pl. **kályha, elgáztűzhely**) fölött. Figyeljen arra, hogy minden felület tiszta és működőképes legyen.

**Azoknak az alkatrészeknek a cseréjét, amelyeknél a készülék elektromos részeibe történő beavatkozás szükséges, csak szakszerviz végezheti!** A gyártó elérhetősége: [info@eta.cz](mailto:info@eta.cz)

A garanciával és a termékjavítással kapcsolatos információkat a [www.eta.cz/servis-eu](http://www.eta.cz/servis-eu) weboldalon találja.

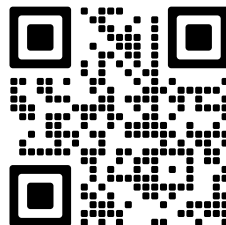

## VI. HIBAELEHÁRÍTÁS

Hiba	Elhárítási mód
A készülék nem működik	A készülék biztonsági funkcióval van felszerelve. Ha a centrifuga helytelenül van összeállítva, nem fog működni. Először húzza ki a csatlakozódugót a konnektorból, majd
Első használat alkalmával a készülékből kellemetlen szag áramlik ki.	Ez normális jelenség. Ha többszöri használat után még mindig kellemetlen szag jön ki, akkor ellenőrizze az élelmiszer mennyiségét és a feldolgozás időtartamát.
Az ivólé túl sűrű, vagy túl híg	Győződjön meg róla, hogy a gumidugó a helyén van-e (2 sz. ábra). Győződjön meg róla, hogy a levét friss alapanyagokból préselte-e. Ellenőrizze, hogy a szűrő nem tömődtek-e el.
A gyümölcscentrifuga nagy zajt ad ki, kellemetlen szag áramlik belőle, meleg tapintású, stb.	Kapcsolja ki a készüléket, húzza ki a dugót a hálózathoz. Ellenőrizze, jól van-e összeállítva a készülék.
A gyümölcslé kifolyik a gyümölcslé kimeneti nyílásból	Ellenőrizze, hogy a <b>B9</b> dugó helyesen van-e elhelyezve. Alternatívaként ellenőrizze, hogy a <b>B8</b> kivezetésen lévő kupak nincs-e zárva.

## VII. TÁROLÁS

A megmosott és megszáritott tartályokat és rakja össze a helymegtakarítás végett. A készüléket tiszta állapotban, biztonságos és száraz helyen, gyermekek és nem önjogú személyek részére nem hozzáférhető helyen tárolja.

## VIII. ÖKOLÓGIA



Amennyiben a méretek lehetővé teszik, a készülék valamennyi darabján fel vannak tüntetve a csomagolóanyagok, komponensek és tartozékok gyártására használt anyagok jelei, továbbá azok újrahasznosítására vonatkozó jelzések. A terméken vagy annak kísérő dokumentációjában feltüntetett jelzések azt jelentik, hogy az elektromos és elektronikus termékeket nem szabad a kommunális hulladékokkal együtt ártalmatlanítani. A helyes ártalmatlanítás céljából adja le azokat az arra kijelölt hulladékgyűjtő helyeken, ahol azokat ingyenesen veszik át. A termékek helyes ártalmatlanításával értékes természeti forrásokat segít megőrizni és megelőzi azok nem megfelelő ártalmatlanításból következő potenciálisan negatív hatásait a környezetre és az emberi egészségre. További részleteket kérjen a helyi önkormányzattól vagy a legközelebbi hulladékgyűjtő helyen. Ezen hulladék anyagok helytelen ártalmatlanítása néhány ország előírásai szerint pénzbírsággal is járhat. Amennyiben a készüléket véglegesen kiselejtezi, javasoljuk annak csatlakozóvezetéke elektromos hálózatról történő lekapcsolásakor a csatlakozóvezetékét levágni, ezzel a készülék használhatatlanná válik.

## IX. MŰSZAKI ADATOK

Feszültség (V) / Teljesítményfelvétel (W)	a készülék típusának címkéjén látható
Tömeg cca (kg)	3
Létartály (l)	0,8
Hulladék tartály (l)	0,6
Zajkibocsátási érték dB(A) re 1pW	70
A készülék érintésvédelmi osztálya	II.
Teljesítményfelvétel készenléti állapotban < 1,00 W.	

**A technikai specifikációk és modell szerinti esetleges tartozékok változtatásának jogát a gyártó fenntartja! A készüléken, annak csomagolásán vagy útmutatójában található figyelmeztetések és szimbólumok:**

HOUSEHOLD USE ONLY. DO NOT IMMERSE IN WATER OR OTHER LIQUIDS.	
<i>Kizárólag háztartási használatra alkalmas. Ne merítse vízbe vagy más folyadékba.</i>	
	TO AVOID DANGER OF SUFFOCATION, KEEP THIS PLASTIC BAG AWAY FROM BABIES AND CHILDREN. DO NOT USE THIS BAG IN CRIBS, BEDS, ARRIAGES OR PLAYPENS. THIS BAG IS NOT A TOY.
	<i>Fulladásveszély. Tartsa a PE zacskót gyermekektől elzárt helyen. A zacskó nem játékszer. Ne használja ezt a zacskót bölcsőekben, kiságyakban, babakocsikban, vagy gyerek járókákban.</i>
	<i>Nem szabad a háztartási hulladékkal együtt megsemmisíteni!</i>
	<i>Figyelmeztetést</i>
	Olvassa el a használati utasítást
	kioldva / bezárva

## INSTRUKCJA OBSŁUGI

Szanowny kliencie, dziękujemy za wybór naszego urządzenia. Kupiliście Państwo produkt wysokiej jakości. Aby prawidłowo go obsługiwać, należy uważnie przeczytać instrukcję. Instrukcję wraz i dowodem zakupu należy przechowywać w odpowiednim, bezpiecznym miejscu.

**I. OSTRZEŻENIA DOTYCZĄCE BEZPIECZEŃSTWA**

- Wskazówki w instrukcji obsługi należy uważać za część urządzenia i przekazać innemu użytkownikowi urządzenia.
- Sprawdź, czy dane dotyczące napięcia podane na tabliczce odpowiadają napięciu w Twoim gniazdku elektrycznym. Wtyczkę przewodu zasilania należy podłączyć do prawidłowo uziemionego gniazda według!
- **Wtyczki kabla zasilającego nie wkładaj do gniazdko elektrycznego i nie wyciągaj mokrymi rękami i ciągnąc za kabel zasilania!**
- To urządzenie nie może być używane przez dzieci. Przechowuj urządzenie i kabel w miejscu niedostępnym dla dzieci. Urządzenia mogą być używane przez osoby o ograniczonej sprawności fizycznej lub umysłowej lub z niedostatecznym doświadczeniem i wiedzą, jeżeli są one pod nadzorem lub zostały poinstruowane na temat używania urządzenia w sposób bezpieczny i rozumieją potencjalnemu zagrożeniu. Dzieci nie powinny bawić się urządzeniem.
- Przed wymianą wyposażenia lub dostępnych części, które ruszają się podczas pracy, przed montażem i demontażem, przed czyszczeniem, konserwacją lub po pracy należy wyłączyć urządzenie i odłączyć je od sieci elektrycznej poprzez wyciągnięcie wtyczki przewodu zasilającego z gniazdko elektrycznego!
- Nie zostawiaj urządzenia bez nadzoru podczas pracy i kontroluj przez cały czas przygotowywania soków!
- Nigdy nie używaj urządzenia, jeśli ma uszkodzony kabel zasilający lub wtyczkę, jeśli nie działa prawidłowo, gdy upadło na ziemię i uszkodziło się lub spadło do wody. W takich przypadkach, należy zanieść urządzenie do autoryzowanego serwisu celem sprawdzenia jego bezpieczeństwa i prawidłowego działania.
- W przypadku, gdy kabel tego urządzenia jest uszkodzony, musi on być zastąpiony przez producenta, serwisanta lub podobną osobę uprawnioną, żeby w taki sposób uniknąć powstania niebezpiecznych sytuacji.
- **UWAGA:** Nie używaj urządzenia wraz z programem, włącznikiem czasowym lub jakąkolwiek inną częścią, która włącza urządzenie automatycznie, ponieważ istnieje niebezpieczeństwo wybuchu pożaru w przypadku zakrycia urządzenia lub jego nieprawidłowego umieszczenia.

- Produkt przeznaczony jest do stosowania w gospodarstwach domowych i podobnych miejscach (sklepy, biura i podobne miejsca pracy, hotele, motele i inne środowiska mieszkalne, w firmach świadczących usługi noclegowe ze śniadaniem)! Nie jest przeznaczony do użytku komercyjnego!
- Podczas pracy urządzenia należy zapobiegać, aby zwierzęta i owady nie miały dostępu do urządzenia.
- Maksymalny czas przetwarzania to 30 minutę.
- Urządzenie wyposażone jest w bezpiecznik, który przerywa zasilanie w przypadku przeciążenia silnika. Jeśli tak się stanie, należy przełączyć pozycję 0 (wyłączone), odłączyć urządzenie od prądu i pozostawić do wystygnięcia (ok. 20 minut).
- **Jednostki napędowej nie wolno zanurzać w wodzie (nawet częściowo) lub myć pod bieżącą wodą!**
- Urządzenie nie jest przeznaczone do użytku na zewnątrz.
- Urządzenie należy używać tylko w pozycji roboczej w miejscach, gdzie nie istnieje ryzyko przewrócenia się, z dala od źródeł ciepła (np. **piec, piekarnik, grill**, itp.) i mokrych powierzchni (np. **zlewozmywak, umywalka**, itp.).
- Nie należy używać w środowisku nasyconych par wybuchowych lub łatwopalnym.
- Należy używać tylko akcesoriów przeznaczonych do tego typu urządzenia. Stosowanie innych akcesoriów może stanowić zagrożenie dla obsługi.
- **Nigdy podczas pracy urządzenia nie wkładaj palców do otworu dozującego a także nie używaj widelca, noża, łyżki itd.** W tym celu należy używać wyłącznie załączonego dociskacza.
- Podczas pierwszego włączenia może wystąpić krótkie, lekkie zadymienie lub zapach, nie jest to usterka i nie jest powodem do reklamacji urządzenia.
- Nie dotykaj wyłącznika wyciskarki mokrymi rękami.
- Do wyłączenia urządzenia nie należy używać zabezpieczenia owładanego przez pojemnik i blokady bezpieczeństwa sterowanej przez pokrywki!
- Przed każdym podłączeniem urządzenia do sieci elektrycznej, upewnij się, że jest wyłączone.
- Przed przygotowaniem należy usunąć z żywności opakowania (np. **papier, torby PE**, itp.).
- Długie włosy, luźne ubrania lub dodatki i biżuteria mogą być uchwycone przez części obrotowe urządzenia dodatkowego. **Bądź ostrożny, aby Twoje włosy, odzież i dodatki, nie dostały się zbyt blisko części wirujących!**
- Nie pozwalaj dzieciom na korzystanie z urządzenia bez nadzoru!
- Nie używaj urządzenia, jeśli sito wirujące jest uszkodzone.
- Urządzenia nie używaj bez włożonego zbiornika na miąższ.
- Nie należy przetwarzać mrożonek.
- Gdy miąższ zaczyna gromadzić się nadmiernie np. na sicie, należy wyłączyć urządzenie i odpowiednią część wyczyścić.
- Wyciskarki do soku nie wolno używać, jeżeli filtr jest uszkodzony, jeśli ma pęknięcia lub, gdy sitko jest dziurawe.
- Akcesoriów nie wsuwać do żadnych otworów w ciele.
- Nie przekraczaj maksymalnego czasu ciągłej pracy urządzenia.
- Przed usunięciem pokrywki, należy urządzenie wyłączyć i poczekać, aż przestanie się obracać sito.
- Prosimy nie napełniać pojemnika sok do maksymalnego poziomu. Podczas pracy sok może się wylać i dostać do środka urządzenia.
- Zanim zdejmiesz pokrywkę, poczekaj do całkowitego zatrzymania obracających się części.
- Upewnij się, że przewód zasilający nie dostał się do kontaktu z częściami obrotowymi urządzenia.

- Kabel zasilający nie może być uszkodzony przez ostre lub gorące przedmioty, otwarty ogień, nie można go zanurzać w wodzie lub zginać przez krawędzie.
- Jeśli konieczne jest wykorzystanie kabla przedłużającego, jest konieczne, żeby nie był uszkodzony i spełniał obowiązujące normy.
- Przewodu zasilającego nigdy nie należy umieszczać na gorących powierzchniach lub zostawiać wiszącego nad stołem lub blatem. Dzieci mogą pociągnąć za kabel urządzenie może się przewrócić i spowodować poważne obrażenia!
- Należy regularnie kontrolować stan kabla zasilającego urządzenia.
- Nie owijaj kabla wokół urządzenia, wydłużysz jego żywotność.
- Nigdy nie należy używać urządzenia do innych celów niż, dla których jest przeznaczone, oraz opisane w niniejszej instrukcji!
- **UWAGA:** Istnieje ryzyko poważnego urazu w przypadku nieprawidłowego użycia urządzenia (niezgodnie z instrukcją).
- Wszystkie teksty w innych językach, a także obrazki na opakowaniu lub produkcie są przetłumaczone i wyjaśnione na końcu odpowiedniej mutacji językowej.
- Producent nie ponosi odpowiedzialności za szkody spowodowane przez niewłaściwe traktowanie urządzenia (np. **pogorszenie jakości żywności, poranienia, oparzenia, pożar** itp.) i nie ponosi odpowiedzialności za dotyczące urządzenia w przypadku nieprzestrzegania wyżej przedstawionych zasad bezpieczeństwa.

## II. OPIS URZĄDZENIA (rys. 1)

### A – zespół napędowy

- A1 – przycisk I / O / R (włączenie / wyłączenie / praca wsteczna)
- A2 – przewód zasilający

### B – pojemnik sokowirówki

- B1 – otwór wsadowy
- B2 – okładka
- B3 – popychacz
- B4 – pokrywa pojemnika sokowirówki
- B5 – ślimak wciskający
- B6 – sitko
- B7 – wylot pulpy
- B8 – wylot soku
- B9 – zatyczka

### C – pojemnik na sok

### D – pojemnik na pulpę

### E – szczoteczka czyszcząca

#### Przycisk A1

I = włączono.

O = wyłączono.

R = (REVERSE), tylko gdy wyciskacz się zapcha i trzeba go odblokować. Naciskając i przytrzymując przycisk uruchomić urządzenie (podajnik spiralny będzie się obracać w przeciwnym kierunku), po zwolnieniu przycisku urządzenie zostanie wyłączone.



#### Zabezpieczenie

- Nie dopuszcza do uruchomienia urządzenia, jeśli pokrywa **B4** nie jest prawidłowo włożony na części napędowej **A**.
- Wyłączy urządzenie w przypadku, jeśli mogłoby dojść do odblokowania pokrywy.

### III. PRZYGOTOWANIE I UŻYCIE URZĄDZENIA

Usuń materiał opakowaniowy i wyjmij urządzenie i akcesoria. Z urządzenia usuń wszystkie folie adhezyjne, naklejki lub papier. Przed pierwszym użyciem należy umyć wszystkie części, które będą miały kontakt z żywnością, w gorącej wodzie z detergentem, dobrze spłukać czystą wodą i wytrzeć do sucha lub pozostawić do wyschnięcia.

#### Złożenie urządzenia (rys. 2, 3)

Sprawdź i w razie potrzeby włóż gumową zatyczkę **B9** do otworu (rys. 2). Załóż tuleję uszczelniającą w pojemniku sokowirówki **B**, jeżeli została wcześniej zdemonstrowana. Nałożyć i zakotwić pojemnik **B** włożonymi na napęd **A** (rys. 3). Włóż ślimak prasujący **B5** do centralnego otworu pojemnika **B** należy umieścić na wale napędowym maksymalnie nisko. Następnie nasadzić pokrywę pojemnika sokowirówki **B4** (symbole na **B4** i symbole  na zespół napędowy **A** muszą być w jednej linii). Pojemnik **B** i obrócić w kierunku symbolu . **Zwróć szczególną uwagę podczas wykonywania tej czynności.** Pod otwór na pulpę **B7** umieścić naczynie na pulpę **D** a pod otwór na sok **B8** umieścić pojemnik na sok **C**. Podczas demontażu poszczególnych części postępować odwrotnie. Po demontażu pokrywy pojemnika sokowirówki, należy ją obrócić w kierunku symbolu .

#### Przygotowanie owoców i warzyw

- Nie zmielone mrożone owoców i warzyw. Przed obróbką należy rozmrozić produkty.
- Urządzenie jest przeznaczone do przetworzenia niemal wszystkich owoców i warzyw.
- Używaj świeżych, dojrzałych owoców i warzyw, aby uzyskać więcej soku. Z przejrzałych owoców i warzyw trudniej wycisnąć sok, jest on też mniej zdrowy.
- Z owoców czy warzyw usuń ogonek (łodygi w winogronach) i nać.
- Starannie umyj owoce lub warzywa.
- Przy wyciskaniu soku z porzeczek, zostaw całe owoce.
- Większe podziel na mniejsze kawałki.
- Usuń pestki (np. ze śliwki, brzoskwini, czereśni itp.).
- Należy usunąć grubą skórę (np. arbuzy, ananasy, ogórki, ziemniaki, buraki, seler itd.).
- Owoce cytrusowe (np. **pomarańcz, limonka**) obierz i usuń biały miąższ i pestki, w przeciwnym razie sok może mieć gorzki smak.
- Owoców lub warzyw z cienką skórką nie musisz obierać (np. jabłka, gruszki, marchew, pietruszka, itp.).

#### Uwagi

- Nie należy mylić wyciskarki z sokowirówką odśrodkową.
- Zaleca się, aby od czasu do czasu przerwać pracę i usunąć miąższ, który złapał się na sitko (zob. pkt I. **OSTRZEŻENIA DOTYCZĄCE BEZPIECZEŃSTWA**).
- Zanim miąższ pojawi się u wylotu minie trochę czasu — jest to normalne działanie.
- Maksymalny czas ciągłej pracy to **30 min**. Potem należy zrobić przerwę po ok. **10 min**. niezbędną do chłodzenia silnika. W przypadku wyciskania soku z twardych składników trudnych do wyciśnięcia, ciągła praca urządzenia nie powinna trwać dłużej niż 90 sekund, po tym czasie należy pozostawić urządzenie do całkowitego ostygnięcia.
- Maksymalna waga owoców i warzyw umieszczanych w wyciskarce nie powinna przekraczać 1000 g produktu na 2 minuty pracy. W przypadku zaklinowania się śruby wyciskającej lub utknięcia przeciskanej frakcji owoców lub warzyw użyj funkcji I=R (REVERSE) przez 2-3 sekundy. Gdy problem nadal występuje należy zdemonstrować urządzenie, oczyścić i ponownie je zmontować

### Uwagi

- Nie zatykaj wylotu miąższu i soku podczas pracy urządzenia.
- Jeśli podczas wyciskania potrzeba opróżnić pojemnik na pulpę **D**, należy najpierw wyłączyć urządzenie. Po opróżnieniu, należy umieścić pojemnik z powrotem.
- Jeśli otwór podający jest przepełniony lub produkty są luźno upakowane, może dojść do zablokowania.
- Gdyby doszło do zablokowania urządzenia, natychmiast go wyłącz i wyczyść.
- Czas przygotowania zależy od ilości, rodzaju i jakości owoców czy warzyw i jest w jednostkach do kilkudziesięciu sekund.

### Użycie urządzenia

Upewnij się, że kabel zasilający nie jest uszkodzony i że nie przechodzi przez ostre lub na gorące powierzchnie. Gniazdko musi być łatwo dostępne, aby urządzenie w przypadku zagrożenia, można było łatwo odłączyć od sieci. Wtyczką kabla zasilania **A2** włoż do gniazdka. Urządzenie włącza się przez naciśnięcie przycisku **A1**. Umyte kawałki owoców albo warzyw daj do otworu do pełnienia, obróceniem pokrętki przesunij owoce i warzywa do otworu wsadowego **B1** i małe kawałki owoców albo warzyw daj do małego otworu wlewowego. Po włożeniu owoców i warzyw ich przyciśnij lekko naciskając popychaczem **B3**. **Na dociskacz zbyt mocno nie naciskaj mogłoby to mieć wpływ na końcową jakość, a nawet spowodować zatrzymanie urządzenia.** Po pracy sokowirówkę należy wyłączyć przez naciśnięcie przycisku **A1** i wyjąć wtyczkę z gniazdka. Zatkaj wylot soku zatyczką wylotu soku przed wyciągnięciem pojemnika z pod wylotu soku. W ten sposób zapobiegiesz kapaniu soku na blat.

### Wskazówki

- Aby zachować jak najwięcej witamin, użyj uzyskany sok jak najszybciej.
- W przypadku, że sok musisz przechowywać przez kilka godzin, umieść go w lodówce. Sok przechowuje się lepiej, jeśli dodasz kilka kropli soku z cytryny.
- Sok z owoców zawiera fruktozę (cukier owocowy), więc osoby chore na cukrzycę lub o niskim poziomie cukru powinny unikać zbyt dużych ilości.
- Gdy wyciska się zbyt dojrzałe owoce, sitko zapycha się szybciej.
- Czasy potrzebne do przygotowania produktów podano wyłącznie orientacyjnie i są one zależne od ilości, rodzaju i jakości zastosowanych surowców, wynoszą od kilku sekund do kilku minut (patrz tabelka).
- Nie trzeba obierać owoców i warzyw z cienką skórką. Usuwać tylko grubą skórkę jak np. z pomarańczy, ananasów czy surowych buraków.
- Sok jabłkowy szybko brązowieje. Wydłużysz ten czas poprzez dodanie do soku kilku kropel soku z cytryny.
- Sokowirówka nie nadaje się do owoców, które są bardzo twarde i włókniste lub zawierają skrobia jak np. trzcina cukrowa.
- Wyciskanie soku ze śliwek, jagód, malin, miękkich gruszek i jabłek oraz innych owoców jest kłopotliwe. Z miąższu tych owoców tworzy się gąbczasta masa, która zatyka otwory sitka. Owoce tych można używać do wyciskania soku mieszając je w małych ilościach z innymi owocami lub warzywami i należy częściej czyścić sito.

## IV. ZASADY UŻYCIA WYPOSAŻENIA

Poniższe rady dotyczące opracowania potraw prosimy traktować jako przykłady i inspirację. Ich celem nie jest udzielanie instrukcji, ale pokazanie możliwości różnego rodzaju opracowania potraw.

Ilość opracowywanych potraw należy dobrać tak, aby nie doszło do przekroczenia maksymalnej pojemności naczynia wyznaczonego za pomocą kreski. Większą ilość opracowywanych potraw należy rozdzielić na kilka dawek i na bieżąco sprawdzać zawartość pojemnika.

Potrawa	Ilość (g)	Czas (min.)	Przygotowanie
Jabłka	1 000	2:30	1/4
Winogrona	1 000	3:30	-
Pomarańcz	1 000	2:30	obrana
Marchew	1 000	4:00	- / 1/2
Ogorki	1 000	2:00	- / 1/2

## V. KONSERWACJA

**Przed konserwacją i czyszczeniem zawsze należy wyłączyć urządzenie i odłączyć z sieci wyciągając wtyczkę z gniazda! Nie używaj szorstkich i agresywnych środków czyszczących (np. ostre przedmioty, skrobaczki, rozcieńczalniki lub inne rozpuszczalniki)! Po każdorazowym użyciu wyciskarki należy ją dokładnie umyć nie dopuszczając do zasychania soku i resztek owoców lub warzyw. Napęd **A** należy czyścić wilgotną, miękką ściereczką. Inne akcesoria wymienne należy umyć bezpośrednio po użyciu, w ciepłej wodzie z dodatkiem detergentu i przepłukać w czystej wodzie i pozostawić do wyschnięcia (należy używać zmywarki, temperatura maks. 60 °C). Zabrudzenia w szczelinach lub rogach i sitko **B6** można łatwo oczyścić załączoną szczotką **E**. Upewnij się, że powierzchnie przylegające są czyste i funkcjonalne. Uważaj, aby nie uszkodzić siateczki sitka podczas mycia. Niektóre owoce mogą powodować plamy i przebarwienia na akcesoriach. Jednakże nie ma to wpływu na funkcjonowanie urządzenia, a przebarwienie zwykle za jakiś okres samo zniknie. Zmiana ta jednak nie zmienia właściwości powierzchni, i nie jest powodem do reklamacji urządzenia. Części z tworzyw sztucznych nigdy nie należy suszyć nad źródłem ciepła (np. kuchenki elektryczne/kuchenki gazowe). Upewnij się, że powierzchnie przylegające są czyste i funkcjonalne.**

**Wymiana elementów, które wymagają ingerencji do części elektrycznej urządzenia może wykonać wyłącznie specjalistyczny serwis! Nie przestrzeganie wskazówek producenta powoduje utratę prawa do napraw!**

Informacje dotyczące reklamacji i napraw produktów można znaleźć na stronie [www.eta.cz/servis-eu](http://www.eta.cz/servis-eu).  
Kontakt z producentem: [info@eta.cz](mailto:info@eta.cz)

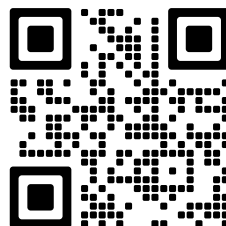

## VI. USUWANIE USTEREK

Usterka	Sposób usunięcia
Urządzenie nie działa	Sokowirówka jest wyposażona w funkcję bezpieczeństwa. Jeśli urządzenie jest nieprawidłowo zmontowane nie będzie działać. Najpierw wyjmij wtyczkę z gniazdka, a następnie sprawdź czy wszystkie elementy są prawidłowo zamontowane.

Usterka	Sposób usunięcia
Przy pierwszym uruchomieniu czuć nieprzyjemny zapach z silnika	Jest to normalne zjawisko. Jeżeli po kilku uruchomieniach będzie się to powtarzało, sprawdź ilość i czas przetwarzania żywności.
Sok jest zbyt gęsty lub zbyt rzadki:	Upewnij się czy gumowa zatyczka jest prawidłowo osadzona (rys. 2). Upewnij się, czy sok jest zrobiony ze świeżych składników. Upewnij się czy sitko nie są zatkane.
Sokowirówka jest głośna, wydaje nieprzyjemny zapach, jest gorąca w dotyku, itp.	Wyłącz urządzenie i odłącz wtyczkę z gniazdka. Sprawdź montaż urządzenia. Skontaktuj się z autoryzowanym serwisem.
Sok wypływa z wylotu soku	Sprawdź, czy zatyczka <b>B9</b> jest prawidłowo umieszczona. Ewentualnie sprawdź, czy zatyczka na wylocie <b>B8</b> nie jest zamknięta.

## VII. SKŁADOWANIE

Umyte i wysuszone pojemniki i złoź dla uzyskania oszczędności miejsca. Urządzenie należy przechowywać w suchym bezpiecznym miejscu, z dala od dzieci i osób niekompetentnych.

## VIII. EKOLOGIA



Jeżeli tylko pozwoliły na to rozmiary, na wszystkich elementach wydrukowano znaki materiałów zastosowanych do produkcji opakowań, komponentów i wyposażenia, jak również ich przetwarzania wtórnego. Symbole umieszczone na produktach lub w załączonej dokumentacji oznaczają, że zastosowanych elementów elektrycznych lub elektronicznych nie można poddawać utylizacji wraz z odpadem komunalnym. Produkt należy odnieść do specjalnych punktów zbiorczych, w których będą przyjęte bez opłaty. Dzięki poprawnej utylizacji pomogą Państwo zachować cenne źródła i pomogą w profilaktyce ewentualnych negatywnych wpływów na środowisko naturalne i zdrowie ludzkie. W celu uzyskania innych szczegółowych informacji dotyczących utylizacji należy zwrócić się do najbliższego urzędu lub punktu zbiorczego. Niewłaściwy sposób utylizacji urządzenia może podlegać karze – zgodnie z przepisami krajowymi i międzynarodowymi. W celu całkowitego wycofania urządzenia z użytkowania zaleca się odłączyć przewód zasilania od sieci elektrycznej, przez ucięcie przewodu. Dzięki czemu użytkowanie urządzenia nie będzie możliwe.





## IX. DANE TECHNICZNE

Napięcie (V)	podano na tabliczce znamionowej urządzenia
Pobór mocy (W)	podano na tabliczce znamionowej urządzenia
Masa (kg) ok	3
Pojemnik na sok o pojemności (l)	0,8
Pojemnik na odpady (l)	0,6
Klasa izolacyjna	II.

Pobór mocy w trybie czuwania wynosi poniżej < 1,00 W.  
Poziom hałasu 70 dB(A) re 1pW

**Zmiana specyfikacji technicznych i akcesoriów w zależności od modelu produktu jest zastrzeżona przez producenta.**

**OSTRZEŻENIA I SYMBOLE UŻYTE NA URZĄDZENIACH, OPAKOWANIACH LUB W INSTRUKCJI:**

HOUSEHOLD USE ONLY. DO NOT IMMERSE IN WATER OR OTHER LIQUIDS.	
<i>Tylko do zastosowania w gospodarstwie domowym. Nie zanurzać do wody lub innych cieczy.</i>	
	TO AVOID DANGER OF SUFFOCATION, KEEP THIS PLASTIC BAG AWAY FROM BABIES AND CHILDREN. DO NOT USE THIS BAG IN CRIBS, BEDS, CARRIAGES OR PLAYPENS. THIS BAG IS NOT A TOY.
	<i>Niebezpieczeństwo uduszenia. Tego worka nie należy używać w kołyskach, łóżeczkach, wózkach lub kojach dziecięcych. Torebkę z PE położyć w miejscu będącym poza zasięgiem dzieci. Torebka nie służy do zabawy!</i>
	<i>Nie wolno go wyrzucać wraz z odpadami komunalnymi</i>
	<i>Symbol oznacza OSTRZEŻENIE</i>
	Zapoznaj się z instrukcją obsługi
	odblokowany / zablokowany

**BEDIENUNGSANLEITUNG**

Sehr geehrte Kunde, wir danken Ihnen für den Kauf unseres Produktes. Bewahren Sie diese Anleitung gemeinsam mit dem Kassenbeleg und nach Möglichkeit auch mit der Verpackung gut auf.

**I. SICHERHEITSHINWEISE UND WARTUNGEN**

- Beachten Sie die Informationen in der Bedienungsanleitung als Teil des Geräts und geben Sie sie an andere Benutzer des Geräts weiter.
- Kontrollieren Sie, ob die Angabe der Spannung auf dem Typenschild den Angaben Ihrer Steckdose entspricht. Der Netzstecker darf nur an eine Steckdose angeschlossen werden, die den entsprechenden Normen entspricht.
- Das Gerät ist nicht zum Gebrauch durch Personen (einschließlich Kindern) bestimmt, deren Fähigkeiten bzw. deren Mangel an Erfahrungen und Kenntnissen den sicheren Gebrauch des Geräts ausschließen, falls sie nicht beaufsichtigt werden bzw. falls sie nicht bezüglich des sicheren Gebrauchs des Geräts durch eine verantwortliche Person unterwiesen wurden. Kinder sollten beaufsichtigt werden, um zu gewährleisten, dass sie nicht mit dem Gerät spielen.
- Vor dem Austausch von Zubehör oder zugänglichen Teilen, die sich während des Gebrauchs bewegen, vor der Montage und Demontage, vor der Reinigung oder Wartung oder nach Abschluss der Arbeiten, schalten Sie das Gerät aus und trennen Sie es vom Stromnetz!
- Wenn das Netzteil dieses Geräts beschädigt ist, muss das Netzteil vom Hersteller, seinem Servicetechniker oder ähnlichem ausgetauscht werden qualifizierte Person, um eine gefährliche Situation zu vermeiden.
- Benutzen Sie das Gerät nie, wenn es eine beschädigte Anschlussleitung bzw. einen beschädigten Stecker hat, falls es nicht richtig arbeitet oder wenn es auf den Boden gefallen ist und beschädigt wurde. Bringen Sie in solchen Fällen das Gerät zum Kundendienst zwecks Prüfung der Sicherheit und richtiger Funktion.
- Trennen Sie das Gerät immer von der Stromversorgung, wenn es unbeaufsichtigt bleibt.
- **VORSICHT:** Das Gerät darf nicht mit einem externen Timer, einer Fernbedienung oder einer anderen Komponente betrieben werden, die das Gerät automatisch einschaltet, da Brandgefahr besteht, wenn das Gerät abgedeckt oder falsch positioniert ist.
- Lange Haare, freie Kleidung oder Beiwerke und Schmuck können von den rotierenden Teilen des Entsafters erfasst werden. Stellen Sie sicher, dass sich Ihre Haare, Kleidung und Beiwerke nicht in gefährlicher Nähe zu rotierenden Teilen befinden!

- Halten Sie Haustiere, Pflanzen und Insekten während des Betriebs vom Gerät fern.
- Verwenden Sie das Gerät nicht, wenn das Sieb beschädigt ist, sichtbare Risse aufweist oder wenn das Sieb zerrissen ist.
- Fassen Sie den Stecker der Anschlussleitung beim Ein- und Ausstecken nie mit nassen Händen an und ziehen Sie nie an der Anschlussleitung, um den Stecker aus der Steckdose zu entfernen!
- Das Gerät ist für den Betrieb in einem privaten Haushalt sowie für ähnliche Zwecke bestimmt (Zubereitung von Speisen)! Es ist nicht für kommerzielle Anwendung geeignet!
- Überschreiten Sie nicht die maximale Dauerbetriebszeit des Geräts / der Antriebseinheit!
- Tauchen Sie die Antriebseinheit nie in Wasser ein (auch nicht teilweise) und waschen Sie sie nicht unter fließendem Wasser!
- Durch richtiges Aufsetzen des Deckels auf das Gerät wird die Sicherheitsverriegelung gelöst und das Gerät kann eingeschaltet werden.
- Verwenden Sie nicht die von der Abdeckung betätigten Sicherungen, um das Gerät auszuschalten!
- Maximale Verarbeitungszeit der Lebensmittel ist 30 Minuten.
- Der Entsafter ist mit einer Schutzsicherung ausgestattet, welche die Stromversorgung bei einer Überlastung des Motors unterbricht. Wenn es dazu kommt, der Schalter **A1** in 0-Stellung (Aus), trennen Sie ihn vom elektrischen Netz und lassen ihn abkühlen (ca. 20 Minuten).
- Berühren Sie nicht das Bedienpanel mit nassen Händen.
- Kontrollieren Sie das Gerät während der Zubereitung von Speisen!
- Das Gerät verwenden Sie nicht draußen.
- Das Gerät darf nicht in feuchten oder nassen Umgebungen und in Umgebungen mit Brand- oder Explosionsgefahr verwendet werden (Bereiche, in denen Chemikalien, Kraftstoffe, Öle, Gase, Farben und andere brennbare oder flüchtige Substanzen gelagert werden).
- Verwenden Sie das Gerät nur ordnungsgemäß montiert und in einer funktionierenden Position an Orten, an denen keine Gefahr besteht, dass es umkippt und in ausreichendem Abstand von Wärmequellen (z. B. Öfen, Herden, Grills usw.) und feuchten Oberflächen (Spülen, Waschbecken usw.).
- Beim ersten Einschalten kann es zu einem kurzen, leichten Rauch oder Geruch kommen. Diese Tatsache ist kein Defekt und ein Grund, sich über das Gerät zu beschweren.
- Benutzen Sie das Gerät nur mit dem für diesen Typ bestimmten und gelieferten Zubehör. Der Gebrauch anderen Zubehörs kann eine Gefahr für die Bedienungsperson darstellen.
- Vor der Vorbereitung beseitigen Sie von den Lebensmitteln eventuelle Verpackungen (z. B. Papier, PE-Beutel usw.).
- Es ist verboten, verboten, die Oberfläche des Gerätes anzupassen (z. B. mit Hilfe der selbstklebenden Tapete, Folie usw.)!
- Das Zubehör ist in keine körperlichen Öffnungen hineinzustecken.
- Stecken Sie nie Finger, Gabel, Messer, Teigschaber, Löffel usw. in die sich drehenden Teile des Geräts und Zubehörs. Verwenden Sie zu diesem Zweck nur den beiliegenden Stopfer.
- Vor jeder Verbindung des Gerätes zum elektrischen Netz kontrollieren Sie, ob es ausgeschaltet ist.
- Befestigen und entfernen Sie Komponenten nur, wenn die Antriebseinheit ausgeschaltet und der Netzstecker aus der Steckdose gezogen ist.
- Das Gerät verwenden Sie nicht ohne Behälter für Fruchtfleisch.
- Verarbeiten Sie keine eingefrorenen Lebensmittel.
- Wenn sich das Fruchtfleisch übermäßig ansammelt, z. B. auf einem Sieb, schalten Sie das Gerät aus und reinigen Sie das entsprechende Teil.

- Regelmäßig kontrollieren Sie den Zustand des Anschlusskabels des Gerätes.
- Füllen Sie den Behälter **B** niemals vollständig mit Saft. Wenn das Gerät läuft, kann der Saft überlaufen und in die Antriebseinheit gelangen.
- Wickeln Sie das Netzkabel nicht um das Gerät, um die Lebensdauer des Kabels zu verlängern.
- Die Anschlussleitung darf weder durch scharfe Kanten noch heiße Gegenstände oder offenes Feuer beschädigt werden. Sie darf auch nicht in Wasser getaucht noch über Kanten geknickt werden.
- Verhindern Sie, dass die Anschlussleitung so hängt, dass sie Kinder erreichen könnten!
- Im Falle der Verwendung eines Verlängerungskabels ist es erforderlich, dass dieses unbeschädigt ist und den gültigen Normen entspricht.
- **VORSICHT:** Bei unsachgemäßer Verwendung des Gerätes gemäß Betriebsanleitung besteht Verletzungsgefahr.
- Alle fremdsprachigen Texte und Bilder auf der Verpackung oder dem Produkt werden am Ende dieser Sprachversion übersetzt und erklärt.
- Der Hersteller haftet nicht für Schäden, die durch falschen Gebrauch des Geräts und/ oder Zubehörs verursacht werden (z.B. Wertminderung der Lebensmittel, Verletzung, Brand, u. ä.).

## II. BESCHREIBUNG DES GERÄTES (Abb. 1)

### A – Antriebseinheit

A1 – Taste I / O / R (Ein / Aus-Schalter / Rückgang)

A2 – Anschlussleitung

### B – Entsafter-Behälter

B1 – Einfüllstutzen

B2 – Deckel

B3 – Stopfer

B4 – Deckel des Entsafter-Behälters

B5 – Pressspirale-Aufgeber

B6 – Sieb

B7 – Öffnung für Fruchtfleisch

B8 – Öffnung für Saft mit Deckel

B9 – Stöpsel

### C – Saftbehälter

### D – Behälter für Fruchtfleisch

### E – Reinigungsbürste

#### Taste A1

I = EIN.

O = AUS

R = (REVERSE), Halten Sie die Taste gedrückt, um das Gerät zu starten (der Pressspirale-Aufgeber (dreht sich in die entgegengesetzte Richtung), lassen Sie die Taste los, um das Gerät auszuschalten.





#### Sicherheitssicherung

- Verhindert das Starten des Gerätes, wenn die Abdeckung **B4** nicht richtig angebracht und an der Antriebseinheit **A** befestigt ist.
- Schaltet das Gerät aus, falls der Deckel entriegelt und entfernt wird.

### III. VORBEREITUNG ZUN GEBRAUCH

Entfernen Sie sämtliches Verpackungsmaterial, nehmen den Handmixer sowie das Zubehör heraus. Entfernen Sie vom Gerät alle eventuell anhaftenden Folien, Aufkleber bzw. Papier. Waschen Sie vor dem ersten Gebrauch die Teile, die in Berührung mit Lebensmitteln kommen, mit heißem Wasser und Spülmittel ab und spülen Sie sie anschließend mit reinem Wasser und trocknen lassen.

#### Zusammenbau des Gerätes (Abb. 2, 3)

Prüfen und gegebenenfalls den Gummistopfen **B9** in das Loch einsetzen (siehe Detail Abb. 2). Führen Sie gleichzeitig die Dichtung in Behälter **B** ein, falls diese zuvor entfernt wurde. Setzen Sie die Entsafter-Behälter **B** so auf die Antriebseinheit **A**. Die Pressspiralaufgeber **B5** in die Entsafter-Behälter **B** einsetzen dass er ganz nach unten gleitet. Dann setzen Sie Deckel von Behälter **B4** ein (Symbol  auf dem Deckel **B4** und Symbol  auf Antriebseinheit **A** müssen bei Einsetzung in einer Linie sein). Drehen Sie dann die Abdeckung **B4** in Richtung des Symbols . **Achten Sie genau auf diesen Vorgang.** Anschließend platzieren und verankern Sie den Entsafter **B** zusammen mit allen eingesetzten Komponenten auf der Antriebseinheit **A** (Abb. 3). Stellen Sie den Fruchtfleischbehälter **D** unter das Fruchtfleischloch **B7** und den Saftbehälter **C** unter das Saftloch **B8**. Um die einzelnen Komponenten zu zerlegen, gehen Sie in umgekehrter Reihenfolge vor. Sobald Sie den Deckel des Entsafters abnehmen, drehen Sie ihn unbedingt in Richtung des Symbols .

#### Lebensmittelzubereitung

- Das Gerät ist geeignet für ein breites Sortiment von Früchten und Gemüse.
- Pressen Sie kein erfrorenes Obst und Gemüse. Lassen Sie sie vor der Verarbeitung auftauen.
- Verwenden Sie immer frisches Obst und Gemüse, um mehr Saft zu erwerben.
- Entfernen Sie Stiele (bei Weintrauben) und Krauts.
- Obst und Gemüse sorgfältig waschen.
- Größere Lebensmittel teilen Sie in kleinere Stücke.
- Wenn Sie Johannisbeersaft auspressen, nutzen Sie ganze Trauben.
- Entfernen Sie Kerne (z. B. bei Pflaumen, Pfirsichen, Aprikosen, Kirschen usw.).
- Entfernen Sie die starke Schale (z. B. bei Melonen, Ananassen, Gurken, Kartoffeln, Rüben, Sellerien usw.).
- Zitrusfrüchte (z. B. Orange, Grapefruit, Zitrone) schälen und entfernen Sie weißes Fruchtfleisch und auch Kerne, sonst kann der Saft bitter werden.
- Obst und Gemüse waschen Sie sorgfältig.
- Die Lebensmittel mit dünner Schale müssen Sie nicht schälen (z. B. Äpfel, Birne, Möhre, Petersilie usw.).
- Größere Lebensmittel teilen Sie in kleinere Stücke.

#### Bemerkungen

- Verwechseln Sie nicht die Funktion des langsamen Entsafters mit dem zentrifugalen Entsafter. Der langsame Entsafter produziert immer Saft mit dem Fleisch, der zentrifugale entsaftet nur reinen Saft.
- Wir empfehlen, die Arbeit von Zeit zu Zeit zu unterbrechen und das Fruchtfleisch zu entfernen, welches sich am Sieb verfangen hat.

### Bemerkungen

- Das Fleisch tritt nicht sofort durch den Auslass aus, sondern erst nach einer Weile  
– dass ist ein normaler Zustand.
- Die Garzeit hängt von der Menge, Art und Qualität der verwendeten Lebensmittel ab und variiert in Einheiten von bis zu zehn Sekunden.
- Die maximale Zeit des ununterbrochenen Betriebs ist 30 Minuten, dann halten Sie die Pause ca. 10 min. zur Abkühlung der Antriebseinheit. Beim Auspressen von Säften aus schlecht gepressten harten Zutaten sollte der kontinuierliche Betrieb des Geräts nicht länger als 90 Sekunden dauern. Danach ist das Gerät abgekühlt.
- Das maximale Gewicht von Obst und Gemüse ist 1000 g für 2 Minuten Betrieb. Wenn der Pressspiral-Aufgeber blockiert ist oder die gepresste Dose Obst oder Gemüse blockiert ist, verwenden Sie die Funktion I=R (REVERSE) für 2-3 Sekunden. Wenn das Problem weiterhin besteht, entfernen Sie das Gerät, reinigen Sie es und bauen Sie es wieder zusammen.
- Decken Sie die Öffnung zum Ablassen von Fruchtfleisch und Saft während des Betriebs des Geräts nicht ab.
- Wenn Sie den Behälter für Fruchtfleisch **D** während des Entsaftens entleeren müssen, schalten Sie zuerst das Gerät aus. Stellen Sie den Behälter nach dem Entleeren wieder richtig auf.
- Wenn das Gerät überfüllt ist oder wenn die Lebensmittel zu fest gedrückt werden, werden die Löcher zum Ablassen von Fruchtfleisch und Saft blockiert.
- Wenn das Gerät blockiert ist, schalten Sie es aus und reinigen Sie es sofort.

### Gebrauch des Gerätes

Stellen Sie sicher, dass das Netzteil nicht beschädigt ist und keine scharfen oder heißen Oberflächen durchläuft. Die Steckdose muss leicht zugänglich sein, damit das Gerät im Gefahrenfall leicht vom Stromnetz getrennt werden kann. Stecken Sie den Stecker des Netzteils **A2** in eine Steckdose. Das Gerät schalten Sie mit dem Drücken der Taste **A1**. Führen Sie das zubereitete Essen nach und nach abwechselnd in die Füllhäuse **B1** ein und drücken Sie es leicht mit einem Stopfer **B3** an. Üben Sie nicht zu viel Druck auf den Stopfer aus, da dies die Qualität beeinträchtigen oder sogar zum Anhalten des Geräts führen kann. Bei dieser Art der Verarbeitung wird die Antriebseinheit nicht überlastet. Der gepresste Saft fließt in den vorbereiteten Behälter und der Abfall (Fruchtfleisch) tritt durch die Auslassöffnung aus. Wenn Sie mit der Arbeit fertig sind, schalten Sie das Gerät durch Drücken der **A1** Taste aus und trennen Sie es vom Netz, indem Sie den Netzstecker aus der Netzsteckdose ziehen. Decken Sie den Saftauslass mit einem Stopfen ab, bevor Sie den Behälter unter dem Saftablauffloch herausnehmen. Auf diese Weise können Sie verhindern, dass der Saft auf die Arbeitsplatte tropft.

## IV. TABELLE DER VERWENDUNG

Betrachten Sie die folgenden Verarbeitungstipps als Beispiele und Inspiration. Ihr Zweck ist es nicht, eine vollständige Anleitung zu geben, sondern die Möglichkeiten verschiedener Lebensmittelverarbeitungen aufzuzeigen. Wählen Sie die Menge der verarbeiteten Lebensmittel so, dass der maximale Inhalt der Behälter nicht überschritten wird. Es ist notwendig, eine größere Menge verarbeiteter Lebensmittel in mehrere Portionen aufzuteilen und den Inhalt des Behälters kontinuierlich zu überprüfen.

Lebensmittel	Menge (g)	Zeit ca. (min)	Zubereitung
Apfel	1 000	2:30	1/4
Weintraube	1 000	3:30	-
Orange	1 000	2:30	abgeschält
Möhre	1 000	4:00	- / 1/2
Salatgurke	1 000	2:00	- / 1/2

## V. WARTUNG

Schalten Sie das Gerät vor jeder Reinigung und Pflege aus und trennen Sie es durch Herausziehen des Steckers vom Stromnetz! Verwenden Sie keine groben und aggressiven Reinigungsmittel! Waschen Sie die Presse nach jedem Gebrauch gründlich und lassen Sie die Saft-, Obst- oder Gemüsereste nicht trocknen (Abb. 5). Die Antriebseinheit A mit einem weichen, feuchten Tuch reinigen. Waschen Sie andere herausnehmbare Zubehörteile sofort nach Gebrauch in heißem Wasser mit einem Reinigungsmittel, spülen Sie sie mit sauberem Wasser ab und lassen Sie sie trocknen (Sie können einen Geschirrspüler verwenden, die maximale Temperatur 60 °C). Schmutz in den Schlitzten oder Ecken und Sieben kann mit der beiliegenden Bürste **E** leicht gereinigt werden. Reinigen Sie die Sieb sorgfältig, um Beschädigungen zu vermeiden. Stellen Sie sicher, dass die Sitzflächen und Dichtungselemente sauber und funktionell sind. Einige Früchte können Zubehör auf irgendeine Weise verschmutzen. Dies hat jedoch keine Auswirkungen auf die Funktion des Geräts und ist kein Grund, sich über das Gerät zu beschweren. Diese Farbe verschwindet normalerweise von selbst im Laufe der Zeit. Trocknen Sie niemals Kunststoffformteile über einer Wärmequelle (z. B. Herd, Elektro- / Gaskocher). Stellen Sie sicher, dass die Sitzflächen und Dichtungselemente sauber und funktionell sind.

**Wartungsarbeiten mit umfangreicheren Charakter bzw. Arbeiten, die einen Eingriff in das Geräteinnere erfordern, muss ein Fachservice ausführen!**

Informationen zu Produktreklamationen und Reparaturen finden Sie unter [www.eta.cz/servis-eu](http://www.eta.cz/servis-eu).

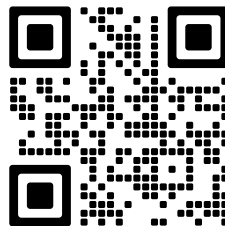

## VI. UMWELTSCHUTZ



Wenn das Gerät dauerhaft außer Betrieb gesetzt werden soll, wird empfohlen, nach der Trennung vom Stromnetz die Anschlussleitung von der Basisstation zu trennen und abzuschneiden. Das Gerät wird dadurch unbrauchbar gemacht. Um das Gerät ordnungsgemäß zu entsorgen, bringen Sie es in eine kommunale Sammelstelle. Die korrekte Entsorgung dieses Gerätes wird dazu beitragen, wertvolle Naturressourcen zu sparen und mögliche negative Auswirkungen auf die Umwelt und die menschliche Gesundheit zu vermeiden, die sonst durch unsachgemäße Entsorgung verursacht werden könnten. Für weitere Informationen wenden Sie sich bitte an Ihre örtlichen Behörden oder an die nächste Sammelstelle.

## VII. TECHNISCHE DATEN

Spannung (V) / Leistung (W)	angegeben auf dem Typenschild des Geräts
Gewicht (kg)	ca. 3
Saftbehälter Volumen (l)	0,8
Behältervolumen für Fruchtfleisch (l)	0,6
Gerät der Schutzklasse	II.
Leistungsaufnahmen wenn ausgeschaltet	< 1,00 W.
Deklariertes Geräuschpegel	70 dB(A) re 1pW.

**Die Änderung der technischen Spezifikation und des Inhalts des eventuellen Zubehörs nach Modell des Erzeugnisses werden durch den Hersteller vorbehalten. Die aufgeführten.**

HOUSEHOLD USE ONLY. DO NOT IMMERSE IN WATER OR OTHER LIQUIDS.

*Nur für den Hausgebrauch bestimmt. Nicht ins Wasser oder andere Flüssigkeiten tauchen.*



TO AVOID DANGER OF SUFFOCATION, KEEP THIS PLASTIC BAG AWAY FROM BABIES AND CHILDREN. DO NOT USE THIS BAG IN CRIBS, BEDS, CARRIAGES OR PLAYPENS. THIS BAG IS NOT A TOY.



*Erstickengefahr. Verwenden Sie diesen Beutel nicht in Wiegen, Kinderbetten, Kinderwagen oder Kindergittern. Legen Sie den PE-Beutel außerhalb der Reichweite von Kindern ab. Der Beutel ist kein Spielzeug.*



*Es darf nicht mit dem Siedlungsabfall entsorgt werden*



*Vorsicht*



Lesen Sie die Bedienungsanleitung



Entriegelt / Verriegel

Hersteller/Inverkehrbringer: ETA a.s., Křižíkova 148/34, Karlín, 18600 Praha 8 CZECH REPUBLIK

Service: Omega electric GmbH, Servicezentrale, Industriering 2, D- 04626 Schmölln.

Bei Fragen zu Reparaturen und Bestellung von Ersatzteilen und wenden Sie sich bitte ebenfalls an unsere deutsche Servicezentrale:

Tel.: 034491/58860, Fax: 034491/5886189, Email: [info@eta-hausgeraete.de](mailto:info@eta-hausgeraete.de)



*eta*

© DATE 31/07/2023

e.č. 17/2023

**Výrobce / Výrobca / Producer / Gyártó / Producent / Hersteller:**  
ETA a. s., náměstí Práce 2523, 760 01 Zlín, CZ, [info@eta.cz](mailto:info@eta.cz)

