

Vakuovačka • NÁVOD K OBSLUZE	<b>CZ</b>	4-11
Vakuovačka • NÁVOD NA OBSLUHU	<b>SK</b>	12-19
Vacuum sealer • USER MANUAL	<b>EN</b>	20-25
Fólia hegesztő gép • HASZNÁLATI ÚTMUTATÓ	<b>HU</b>	26-32
Zgrzewarka do folii • INSTRUKCJA OBSŁUGI	<b>PL</b>	33-39
Vakuumgerät • BEDIENUNGSANLEITUNG	<b>DE</b>	40-46

# CAZA

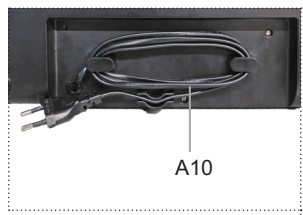

1

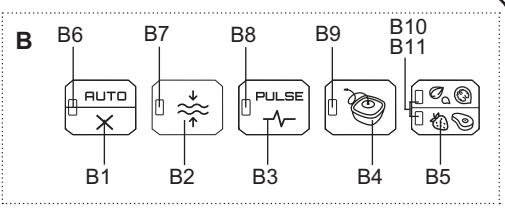

A10

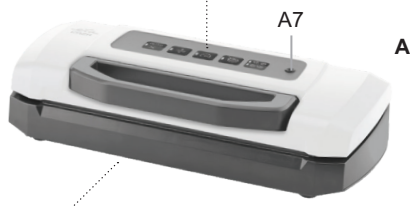

A

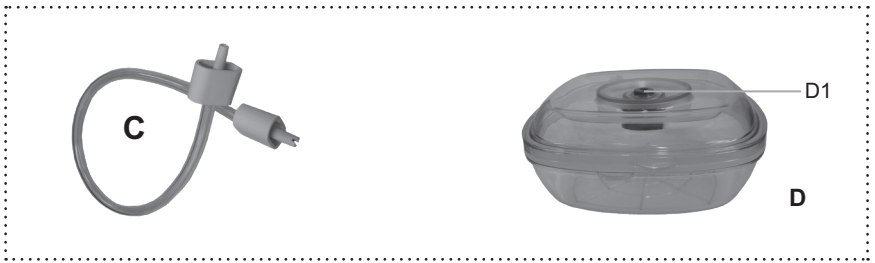
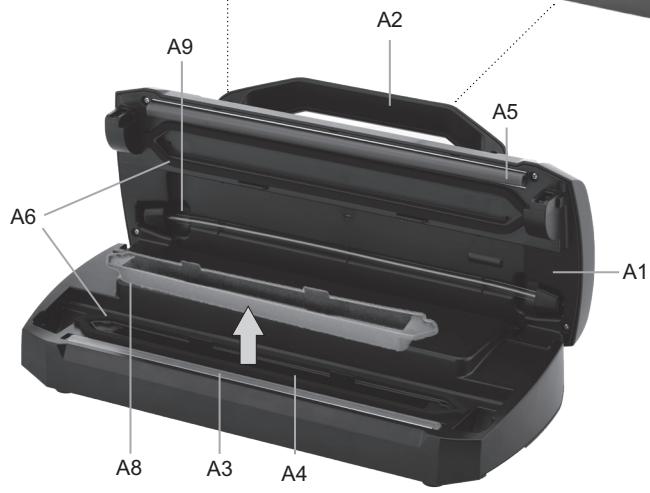

C

D1

D

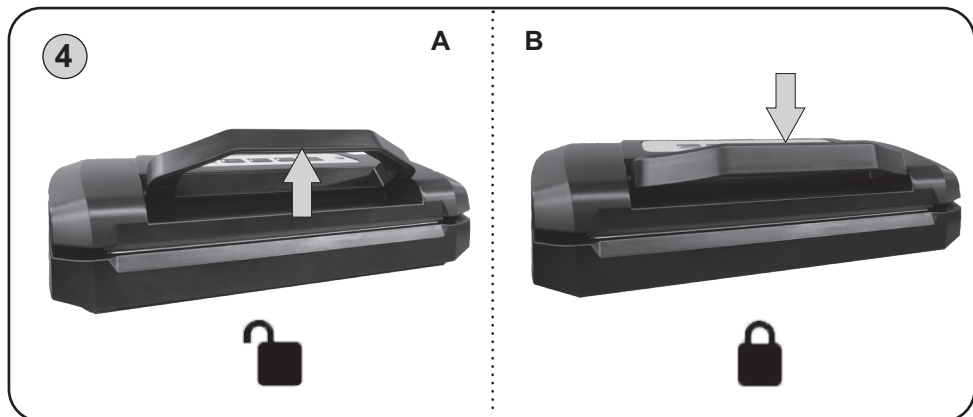
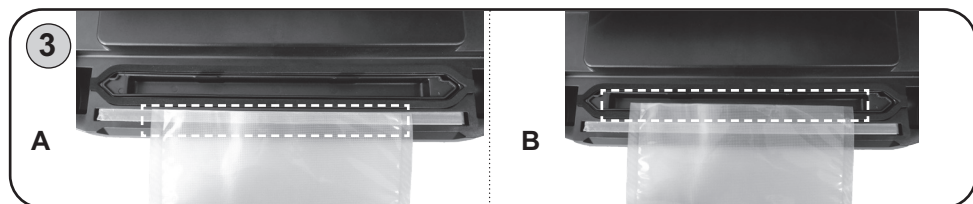

Obrázky jsou pouze ilustrační / Obrazky sú len ilustračné / Product images are for illustrative purposes only / Illusztratív képek / Zdjęcia służą wyłącznie jako ilustracja / Die Abbildungen dienen nur zur Illustration

## NÁVOD K OBSLUZE

Vážený zákazník, děkujeme Vám za zakoupení našeho produktu. Před uvedením tohoto přístroje do provozu si velmi pozorně přečtete návod k obsluze a tento návod spolu s pokladním dokladem a podle možností i s obalem a vnitřním obsahem obalu dobře uschovejte.

## I. BEZPEČNOSTNÍ UPOZORNĚNÍ



## OBCENÁ USTANOVENÍ:

- Instrukce v návodu považujte za součást spotřebiče a postupte je jakémukoliv dalšímu uživateli spotřebiče.
- Zkontrolujte, zda údaj na typovém štítku odpovídá napětí ve Vaší elektrické zásuvce. Vidlici napájecího přívodu je nutné připojit pouze do zásuvky elektrické instalace, která odpovídá příslušným normám.
- Tento spotřebič mohou používat děti ve věku 8 let a starší a osoby se sníženými fyzickými, smyslovými či mentálními schopnostmi nebo nedostatkem zkušeností a znalostí, pokud jsou pod dozorem nebo byly poučeny o používání spotřebiče bezpečným způsobem a rozumí případným nebezpečím. Děti si se spotřebičem nesmějí hrát. Čištění a údržbu prováděnou uživatelem nesmějí provádět děti, pokud nejsou starší 8 let a pod dozorem. Děti mladší 8 let se musí držet mimo dosah spotřebiče a jeho přívodu.
- Spotřebič nenechávejte v provozu bez dozoru a kontrolujte ho po celou dobu svařování!
- Před výměnou příslušenství nebo přístupných částí, před montáží a demontáží, před čištěním nebo údržbou, nebo po ukončení práce, spotřebič vypněte a odpojte od el. sítě vytažením vidlice napájecího přívodu z el. zásuvky!
- Vždy odpojte spotřebič od napájení, pokud ho necháváte bez dozoru a před montáží, demontáží nebo čištěním.
- Nikdy spotřebič nepoužívejte, pokud má poškozený napájecí přívod nebo vidlici, pokud nepracuje správně, upadl na zem a poškodil se nebo spadl do vody. V takových případech zanechte spotřebič do odborného servisu k prověření jeho bezpečnosti a správné funkce.
- Při manipulaci se spotřebičem postupujte tak, aby nedošlo k poranění (např. **popálení**). Povrch topného článku obsahuje po použití zbytkové teplo. Zvláštní pozornost musí být věnována přítomnosti dětí a hendikepovaných lidí.
- Zařízení má horký povrch. Osoby necitlivé na teplo musí být při používání zařízení opatrné.
- Je-li spotřebič v činnosti, zabraňte v kontaktu s ním domácím zvířatům, rostlinám a hmyzu.
- Spotřebič je určen pouze pro použití v domácnostech a pro podobné účely (v obchodech, kancelářích a podobných pracovištích, v hotelích, motelech a jiných obytných prostředích, v podnicích zajišťujících nocleh se snídaní)! Není určen pro komerční použití!

- **Vidlici napájecího přívodu nezasunujte do el. zásuvky a nevytahujte z el. zásuvky mokřými rukama a taháním za napájecí přívod!**
- Na spotřebič neodkládejte žádné předměty.
- **Spotřebič, jeho kabel ani zástrčku nikdy neponořujte do vody (ani částečně). Zároveň zabraňte jejich polití.**
- Otvory pro průchod vzduchu se nesmí zakrývat. Do otvorů nevsunujte ani nevhazujte žádné předměty.
- Vyvarujte se kontaktu se svářecím drátem, když je horký.
- Pokud byl spotřebič skladován při nižších teplotách, nejprve jej aklimatizujte, čímž se zachová mechanická pevnost dílů z plastu.
- Není přípustné jakýmkoli způsobem upravovat povrch spotřebiče (např. **pomocí samolepicí tapety, fólie**, apod.)!
- Případné texty v cizím jazyce a obrázky uvedené na obalech, nebo výrobku, jsou přeloženy a vysvětleny na konci této jazykové mutace.
- **VAROVÁNÍ:** Při nesprávném používání přístroje, které není v souladu s návodem k obsluze, existuje riziko poranění.
- Výrobce neodpovídá za škody způsobené nesprávným používáním spotřebiče a příslušenství (např. **znehodnocení potravin, poranění, popálení, opaření, požár, apod.**) a není odpovědný za spotřebič v případě nedodržení výše uvedených bezpečnostních upozornění.

#### POUŽÍVÁNÍ SPOTŘEBIČE:

- Po ukončení vakuování nechejte kryt přístroje otevřený pro ochlazení svářecí části.
- Zařízení není určeno k nepřetržitému provozu. Spotřebič nepoužívejte nepřetržitě déle než 15 minut, poté dodržte pauzu cca 10 min. nutnou k jeho ochlazení. Zároveň dodržujte pauzu 30 sekund mezi jednotlivými sváry.
- Spotřebič nepoužívejte venku!
- **Spotřebič nesmí být používán ve vlhkém nebo mokřém prostředí a v jakémkoliv prostředí s nebezpečím požáru nebo výbuchu** (prostory kde jsou skladovány chemikálie, paliva, oleje, plyny, barvy a další hořlavé, případně těkavé, látky).
- **Nezatavujte do fólií tekutinu v tekutém skupenství společně s funkcí vakuování.** Chcete-li uchovávat tekuté potraviny (např. polévky), zmrazte je nejdříve ve vhodné nádobě, poté naporcujte, vložte do sáčku a zatavte/vakuujte. Jednotlivé sáčky vložte do mrazáku.
- Neumisťujte spotřebič na nestabilní, křehké a hořlavé podklady (např. **skleněné, papírové plastové, dřevěné–lakované desky a různé tkaniny/ubrusy**).
- Spotřebič používejte pouze v pracovní poloze na místě, kde nehrozí jeho převrnutí a v dostatečné vzdálenosti od tepelných zdrojů (např. **kamna, sporák, vařič, trouba, gril**), hořlavých předmětů (např. **záclony, závěsy atd.**) a vlhkých povrchů (např. **dřezy, umyvadla atd.**).

#### NAPÁJECÍ PŘÍVOD:

- Jestliže je napájecí přívod tohoto spotřebiče poškozen, musí být nahrazen výrobcem, jeho servisním technikem nebo podobně kvalifikovanou osobou, aby se tak zabránilo vzniku nebezpečné situace.





- Napájecí přívod nikdy nepokládejte na horké plochy, ani jej nenechávejte viset přes okraj stolu nebo pracovní desky. Zavaděním nebo zataháním za přívod např. dětmi může dojít k převržení či stažení spotřebiče a následně k vážnému zranění!
- Napájecí přívod nesmí být poškozen ostrými nebo horkými předměty, otevřeným plamenem, nesmí se ponořit do vody ani ohýbat přes ostré hrany.
- V případě potřeby použití prodlužovacího přívodu je nutné, aby nebyl poškozen a vyhovoval platným normám.
- Pravidelně kontrolujte stav napájecího přívodu spotřebiče.
- Aby se zajistila bezpečnost a správná funkčnost přístroje, používejte jen originální náhradní díly a výrobcem schválené příslušenství.
- Tento spotřebič včetně jeho příslušenství používejte pouze pro účel, pro který je určen tak, jak je popsáno v tomto návodu. Spotřebič nikdy nepoužívejte pro žádný jiný účel.

## II. POPIS OVLÁDACÍCH PRVKŮ

### A – tělo svářečky fólií

- A1 – víko
- A2 – držadlo + ovladač uzamčení víka
- A3 – svářecí část
- A4 – oblast odsávání
- A5 – svářecí těsnění (obj. č. ETA576200110)
- A6 – pěnové těsnění (obj. č. ETA576200040)
- A7 – otvor externího odsávání
- A8 – odnímatelná nádobka na odsátou tekutinu
- A9 – prostor pro uložení hadičky **C**
- A10 – prostor pro uložení kabelu

### B – ovládací panel

- B1 – tlačítko automatického vakuování + sváření // tlačítko STOP  ×
- B2 – tlačítko sváření 
- B3 – tlačítko PULSE pro kontrolované vakuování 
- B4 – tlačítko externího vakuování 
- B5 – tlačítko nastavení druhu potravin (suché / mírně vlhké) 
- B6 – světelná kontrolka vakuování + sváření
- B7 – světelná kontrolka sváření
- B8 – světelná kontrolka vakuování
- B9 – světelná kontrolka externího vakuování
- B10 – světelná kontrolka suchých potravin
- B11 – světelná kontrolka potravin s mírnou vlhkostí

### C – hadička na odsávání

### D – vakuovací box

- D1 – uvolňovací ventil

Příslušenství **D** a **C** není součástí balení a je nutné je dokoupit. Hadičku **C** lze poté uskladnit v prostoru **A9**, v tomto případě však bude nutné upravit její délku zkrácením tak, aby se do daného prostoru vešla.

**Dokupitelné příslušenství:**

Fólie délky 3 m a šířky 28 cm – ETA176200010

Vakuovací box (objem 1000 ml) – ETA476200200

Vakuovací box + hadička (objem 2000 ml) – ETA476292000

**III. POKYNY K OBSLUZE**

Odstraňte veškerý obalový materiál a vyjměte spotřebič. Ze spotřebiče odstraňte všechny případné adhezni fólie, samolepky nebo papír.

**FUNKCE SVÁŘEČKY FÓLÍÍ****1) Tlačítko automatického vakuování + sváření // tlačítko STOP B1**

Po aktivaci funkce nejdříve svářečka odsaje vzduch ze sáčku (oblast odsávání) a poté vytvoří silný jednolitý svár. Funkce je signalizována kontrolkou **B6 a B7**. Sáček umístěte dle obr. 3B. Zhasnutí kontrolky signalizuje ukončení funkce.

Pokud je tlačítko stisknuto během některé z funkcí, bude daná činnost zrušena.

**2) Tlačítko sváření B2**

Po aktivaci vytvoří svářečka silný jednolitý svár. Funkce je signalizována kontrolkou **B7**. Sáček umístěte dle obr. 3A. Zhasnutí kontrolky signalizuje ukončení funkce.

**3) Tlačítko PULSE pro kontrolované vakuování**

Tlačítkem lze zapnout a udržovat v chodu funkci vakuování, čímž můžete kontrolovat intenzitu vakuování. Po uvolnění stisku tlačítka **Pulse** začne blikat signalizace **B7** - pokud vakuujete sáček, můžete během blikání stisknout tlačítko **B2** a sáček bude zataven. Funkce je signalizována kontrolkami **B7 a B8**.

**4) Tlačítko externího vakuování B4 (vakuování ve vakuovacím boxu)**

Slouží k odsávání vzduchu z vakuovacího boxu pomocí hadičky k odsávání. Po aktivaci tlačítka odsaje vzduch z vakuovacího boxu. Činnost funkce signalizuje kontrolka **B9**.

Po připojení hadičky do otvoru externího odsávání **A7** a po následném zapojení do vakuovacího boxu stiskněte tlačítko **B4**. Po vypnutí sací hadičku odejměte (nejprve z vakuovacího boxu).

**Upozornění**

- *Správná funkčnost přístroje je zaručena pouze při použití výrobcem dodávaných vakuovacích boxů. Tyto vakuovací boxy žádejte u svého prodejce.*
- *Pro vakuování boxů můžete použít funkci pomocí tlačítka **B4** i **B3**.*

**5) Tlačítko nastavení druhu potravin B5**

Slouží pro nastavení, zda chcete vakuovat a svářet suché nebo vlhké potraviny.

Nastavení je indikováno příslušnou kontrolkou **B10/B11**:

☞☞ = Suché potraviny

☞☹ = Vlhké potraviny (nikoliv samotné tekutiny!)

**Upozornění**

Funkce lze aktivovat pouze v zajištěné poloze (viz obr. 4B).

### A) Standardní funkce

Připojte spotřebič k el. síti. Nastavte druh potraviny podle zvolené suroviny.

Dále postupujte podle instrukcí v obr. 2-4:

1. Odklopte víko **A1** prostým stisknutím a nadzvednutím držadla **A2**, které ovládá aretaci víka.
2. Pokud vytváříte sáček ze sáčkové role (oba konce jsou nezatavené), nejprve ji připravte a uřízněte na požadovanou délku. Poté jeden konec uříznuté části vložte na svářecí část a svařte, viz funkce 2) tlačítkem **B2**. Naplňte sáček požadovanou surovinou, vložte konec sáčku do prostoru odsávání (chcete-li vakuovat) nebo prostoru sváření.
3. Přiklopte víko **A1** a poté držadlo **A2** (obr. 4). Tím dojde k jeho zajištění.
4. Stiskněte tlačítko s požadovanou funkcí (**B1**, **B2** případně **B3**).  
Činnost funkce je signalizována světelnými kontrolkami **B6**, **B7** a **B8**.
5. Po zhasnutí příslušné kontrolky je funkce dokončena. Můžete odklopit víko **A1** a fólii/sáček vyjmout.

#### Upozornění

- Správná funkčnost přístroje je zaručena pouze při použití výrobcem dodávaných fólií. Tyto fólie žádejte u svého prodejce. Nepoužívejte mikrotenové sáčky. Současně v mnoha případech (dle typu sáčku) můžete znovu svařit různé potraviny v jejich originálním balení (např. sáčky bramborových chipsů apod.).
- Maximální šířka svářeného sáčku určeného pro vakuování je 260 mm. V případě použití pouze funkce sváření je maximální šířka 300 mm.

### B) Použití externí nádoby (funkce B4/B3)

Připojte spotřebič k el. síti. Do připraveného vakuovacího boxu **D** vložte suroviny a víko řádně uzavřete. Po uzavření víka **A1** nejprve stiskněte tlačítko **B4**. Dojde ke krátkému odsátí vzduchu v komoře vakuovačky.

Nyní připojte jeden konec hadičky na odsávání **C** do otvoru externího odsávání **A7** na ovládacím panelu. Při zapojování koncovkou hadičky pootáčejte do stran, čímž docílíte správného zapojení, které poznáte podle syčení unikajícího podtlaku. Tím máte potvrzené řádné zapojení a můžete pokračovat. Pokud se tak nestane, je potřeba znovu více zatlačit koncovku hadičky se současným pootáčením, aby došlo k otevření pojistného ventilu v otvoru **A7**. Následně zapojte druhý konec hadičky do ventilu na víku boxu a stiskem tlačítka **B4** začne vakuování. V případě většího objemu boxu, nebo jeho malého naplnění, můžete vakuování opakovat. Nepřekračujte maximální počet dvou vakuování pro jeden box. Při použití nádoby s vyšším objemem jak 1 litr můžete vakuování opakovat až 3 krát.

### RADY A TIPY

- Nepřlňte sáček přesplňliší: nechte na otevřeném konci dostatek volného místa, abyste mohli sáček umístit do oblasti odsávání spolehlivěji;
- Nenechávejte v sáčku příliš vzduchu. Před odsáním vzduchu sáček stlačte, aby z něj unikl vzduch. Zrychlíte a usadníte tak odsávání vzduchu ze sáčku.
- Nevakuujte předměty s ostrými hranami, jako např. rybí kosti a tvrdé mušle!  
Ostré hrany by mohly sáček propíchnout a roztrhnout!
- K dosažení spolehlivého spoje se ujistěte, že je spojovaná část sáčku čistá a suchá.
- Ujistěte se, že na sáčku nejsou žádné ohyby, které by bránily dosažení kvalitního spoje.
- Při balení horkých potravin je nechte před zabalením minimálně 5 minut zchladnout.

- Ponechte mezeru cca 6 cm mezi potravinami a spojem, aby zůstal prostor na zvětšení objemu při mražení či vaření.
- Pamatujte, že kořenící a ochucující směsi během uchovávání mění svoji intenzitu. Zmenšíte proto množství soli, pepře a koření přidávané do potravin ke zmrazení.

## VYUŽITÍ SVÁŘEČKY FÓLIÍ

### Skladování potravin:

- Zvýšení doby trvanlivosti a doby čerstvosti potravin.
- Zabalené potraviny lze skladovat v lednici nebo je zamrazit.
- Můžete balit téměř jakékoliv potraviny (např.: maso, sýry, zeleninu, ovoce, kávu, bylinky, koření a další přísady do jídel, hotová jídla, obědy, svačiny atd.).
- Neocenitelný pomocník při přípravě jídel do zaměstnání, na cestování, kempování, grilování atd.

### Příprava jídel metodou „varných sáčků“:

- Jídlo zabalené v sáčku vložte do vroucí vody. Sáček nepropichujte. Vařte na mírném výkonu vařiče.
- Pokud jídlo ohříváte v mikrovlnné troubě, položte jídlo zabalené v sáčku na talíř vhodný pro použití v mikrovlnné troubě a sáček několikrát propíchněte vhodným nástrojem (např. nožem, vidličkou). Vždy se držte instrukcí popsanych v návodu k Vaší mikrovlnné troubě.

### Skladování různých věcí:

- Ochrana cenných dokumentů, smluv, fotografií, šperků apod.
- Ochrana menších kusů oblečení.
- Balení léků a kosmetiky na cesty.
- Ochrana důležitých předmětů (např. zápalek) před vlhkostí při kempování.

## IV. ČIŠTĚNÍ A ÚDRŽBA

**Svářečku čistěte až po jejím vychladnutí!** Po každém použití otřete vnější plochy měkkým vlhkým hadříkem. Při čištění vnitřní části přístroje setřete všechny kousky jídla a tekutin papírovým ubrouskem. Před dalším použitím důkladně vysušte. **Nepoužívejte drsné a agresivní čisticí prostředky!** Pokud se znečistí napájecí přívod, otřete jej vlhkým hadříkem. Normální je, že v průběhu času se barva povrchů mění. Tato změna ale žádným způsobem nemění vlastnosti povrchu a není důvodem k reklamaci spotřebiče! Pokud se kousky umělé hmoty přilepí na svářečící část, opatrně je odstraňte hadříkem, aby se předešlo poškození svářečícího drátu. Pokud nemůžete odstranit kousky, které se přilepily, zavřete víko a stiskněte tlačítko **B2** pro svaření. Toto rozehřeje svářečící části a jakékoliv umělohmotné kousky změknou a půjdou lépe odstranit. Odnímatelnou nádobku na odsátou tekutinu v případě potřeby vysušte, vyčistěte a opláchněte ve vodě s přidávkem saponátu.

### SÁČKY

Před opětovným použitím doporučujeme sáčky důkladně omýt v teplé vodě s trochou prostředku na mytí nádobí, následně opláchnout čistou vodou. Sáček postavte tak, aby mohla voda zevnitř sáčku vytékat. Před opětovným použitím důkladně vysušte.

### VAKUOVACÍ BOX

Vakuovací box a jeho části opláchněte ve vodě s přidávkem saponátu (můžete použít i myčku na nádobí). Před opětovným použitím nebo skladováním nechejte vše důkladně vyschnout.

Údržbu rozsáhlejšího charakteru nebo údržbu, která vyžaduje zásah do vnitřních částí spotřebiče, musí provést odborný servis! Nedodržením pokynů výrobce zaniká právo na opravu! Případné další informace o spotřebiči a servisní síti získáte na infolince +420 545 120 545 nebo na internetové adrese [www.eta.cz](http://www.eta.cz).

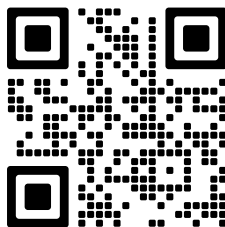

Informace k reklamaci a opravě výrobků naleznete na stránkách [www.eta.cz/servis-eu](http://www.eta.cz/servis-eu).

## V. ODSTRAŇOVÁNÍ PORUCH

Porucha	Příčina	Řešení
Svár na fólii netěsní	Přehyby v místě sváru	Vyhladit fólii, pak zopakovat sváření
	Sváry následující příliš rychle za sebou	Dodržet pauzu 30 sekund mezi jednotlivými sváry
	Zbytky potravin nebo vlhkost v místě sváru	Odstraňte zbytky potravin a vysušte fólii
	Použitý nevhodný sáček/fólie	Používejte nejlépe sáčky/fólie dodávané výrobcem
Svářečka neodsává	Sáček není v odsávací oblasti	Umístit sáček správně
	Ucpaný odsávací otvor odsávače	Otvor vyčistěte
Svár je příliš roztavený	Příliš zahřátá svářecí část	Ponechtejte otevřenou svářečku několik minut zchladnout
	Použití mikrotenového sáčku	Používejte nejlépe výrobcem dodávané fólie
Vzduch není řádně odsátý	Odsátí je nedostatečné	Ve fólii je díra
	Použití mikrotenového sáčku	Používejte výrobcem dodávané fólie
	Špatné umístění sáčku do odsávací oblasti	Celou otevřenou část sáčku řádně vložte do odsávací oblasti

V případě poškození či ztráty těsnění **A5** a **A6** se obraťte na autorizované servisní středisko.

## VI. EKOLOGIE



Pokud to rozměry dovolují, jsou na všech kusech vytištěny znaky materiálů použitých na výrobu balení, komponentů a příslušenství, jakož i jejich recyklace. Uvedené symboly na výrobku nebo v průvodní dokumentaci znamenají, že použité elektrické nebo elektronické výrobky nesmí být likvidovány společně s komunálním odpadem. Za účelem jejich správné likvidace je odevzdejte na k tomu určených sběrných místech, kde budou přijaty zdarma. Správnou likvidací tohoto produktu pomůžete zachovat cenné přírodní zdroje a napomáháte prevenci potenciálních negativních dopadů na životní prostředí a lidské zdraví, což by mohly být důsledky nesprávné likvidace odpadů. Další podrobnosti si vyžádejte od místního úřadu nebo nejbližšího sběrného místa.

Při nesprávné likvidaci tohoto druhu odpadu mohou být v souladu s národními předpisy uděleny pokuty. Pokud má být spotřebič definitivně vyřazen z provozu, doporučuje se po odpojení napájecího přívodu od el. sítě přívod odříznout, spotřebič tak bude nepoužitelný.

## VII. TECHNICKÁ DATA

Napětí (V)	uvedeno na typovém štítku výrobku
Příkon (W)	uveden na typovém štítku výrobku
Hmotnost (kg) cca	1,8
Spotřebič třídy ochrany	II.
Rozměry cca (dxhvx), (mm)	420 x 165 x 100
Příkon v pohotovostním režimu je < 0,50 W	

**Změna technické specifikace a obsahu případného příslušenství dle modelu výrobku vyhrazena výrobcem.**

UPOZORNĚNÍ A SYMBOLY POUŽITÉ NA SPOTŘEBIČI, OBALECH NEBO V NÁVODU:

HOUSEHOLD USE ONLY. DO NOT IMMERSE IN WATER OR OTHER LIQUIDS.

Pouze pro použití v domácnosti. Neponořovat do vody nebo jiných tekutin.



TO AVOID DANGER OF SUFFOCATION, KEEP THIS PLASTIC BAG AWAY FROM BABIES AND CHILDREN. DO NOT USE THIS BAG IN CRIBS, BEDS, ARRANGES OR PLAYPENS. THIS BAG IS NOT A TOY.



Nebezpečí udušení. Nepoužívejte tento sáček v kolébkách, postýlkách, kočárcích nebo dětských ohrádkách. PE sáček odkládejte mimo dosah dětí. Sáček není na hraní.



Nesmí být likvidováno společně s komunálním odpadem



UPOZORNĚNÍ



Čtěte návod k obsluze

## NÁVOD NA OBSLUHU

Vážený zákazník, ďakujeme Vám za zakúpenie nášho produktu. Pred uvedením tohto prístroja do prevádzky, si veľmi pozorne prečítajte návod na obsluhu a tento návod spolu s dokladom o predaji a podľa možností aj s obalom a vnútorným vybavením obalu dobre uschovajte.

## I. VŠEOBECNÉ BEZPEČNOSTNÉ POKYNY



- Inštrukcie v návode považujte za súčasť spotrebiča a postúpte ich akémukoľvek ďalšiemu užívateľovi spotrebiča.
- Skontrolujte, či údaj na typovom štítku zodpovedá napätiu vo vašej elektrickej zásuvke. Vidlicu napájacieho prívodu treba pripojiť do správne zapojenej a uzemnenej zásuvky podľa STN!
- Tento spotrebič môžu používať deti vo veku 8 rokov a staršie a osoby so zníženými fyzickými alebo mentálnymi schopnosťami alebo nedostatkom skúseností a znalostí, pokiaľ sú pod dozorom alebo boli poučené o používanie tohto spotrebiča bezpečným spôsobom a rozumie prípadným nebezpečenstvom. Deti si so spotrebičom nesmú hrať. Čistenie a údržbu vykonávanú užívateľom nesmú vykonávať deti bez dozoru. Deti mladšie ako 8 rokov sa musia držať mimo dosah spotrebiča a jeho prívodu.
- Spotrebič nenechávajte v činnosti bez dozoru a kontrolujte ho počas celej doby zvarovania.
- Pred výmenou príslušenstva alebo prístupných častí, pred montážou a demontážou, pred čistením alebo údržbou, spotrebič vypnite a odpojte od el. siete vytiahnutím vidlice napájacieho prívodu z elektrickej zásuvky!
- Vždy odpojte spotrebič od napájania, ak ho nechávate bez dozoru a pred montážou, demontážou alebo čistením.
- Spotrebič v žiadnom prípade nepoužívajte, ak ma poškodený napájací prívod alebo vidlicu, ak nepracuje správne alebo spadol na zem a poškodil sa alebo spadol do vody. V takýchto prípadoch spotrebič odneste do špecializovaného servisu, aby preverili jeho bezpečnosť a správnu funkciu.
- Pri manipulácii so spotrebičom postupujte tak, aby ste sa neporanili (napr. **nepopálili**). Povrch ohrievacieho telesa zostáva po použití horúci. Zvláštna pozornosť sa musí venovať prítomnosti detí a hendikepovaných ľudí.
- Zariadenie má horký povrch. Osoby necitlivé na teplo musia byť pri používaní zariadenia opatrné.
- Ak je spotrebič v činnosti, zabráňte kontaktu s ním domácim zvieratám, rastlinám a hmyzu.
- Spotrebič je určený len pre použitie v domácnostiach a pre podobné účely (v obchodoch, kanceláriách a podobných pracoviskách, v hoteloch, motelloch a iných obytných prostrediach, v podnikoch zaisťujúcich nocľah s raňajkami)! Nie je určený pre komerčné použitie!

- **Vidlicu napájacieho prívodu nezasúvajte do elektrickej zásuvky a nevyťahujte ju z nej mokrými rukami a ťahaním za napájací prívod!**
- Na spotrebič neodkladajte žiadne predmety.
- **Spotrebič, jeho kábel ani zástrčku nikdy neponárajte do vody (ani čiastočne). Zároveň zabráňte ich poliatí.**
- Otvory na priechod vzduchu sa nesmú zakrývať. Do otvorov nevsúvajte ani nevhadzujte žiadne predmety.
- Vyvarujte sa kontaktu so zväracím drôtom, keď je horúci.
- Ak bol spotrebič skladovaný pri nižších teplotách, najskôr ho nechajte zaklimatizovať.
- **VAROVANIE:** Pri nesprávnom používaní prístroja, ktoré nie je v súlade s návodom na obsluhu, existuje riziko poranenia.
- Výrobca nezodpovedá za škody spôsobené nesprávnym používaním spotrebiča (napr. **znehodnotenie potravín, poranenie, popálenie, oparenie alebo požiar**) v prípade nedodržania zhora uvedených bezpečnostných upozornení.

### POUŽÍVANIE SPOTREBIČA:

- **Po ukončení vákuovania nechajte kryt prístroja otvorený pre ochladenie zväracjej časti.**
- **UPOZORNENIE:** Zariadenie nie je určené k nepretržitej prevádzke. Zväračku nepoužívajte nepretržite dlhšie než 15 minút, potom dodržte pauzu cca 10 min. nutnú k ochladeniu spotrebiča.
- Spotrebič nepoužívajte vonku!
- **Spotrebič nesmie byť používaný vo vlhkom alebo mokrom prostredí a v akomkoľvek prostredí s nebezpečenstvom požiaru alebo výbuchu** (priestory kde sú skladované chemikálie, palivá, oleje, plyny, farby a ďalšie horľavé, prípadne prchavé, látky).
- **Nezatavujte do fólií tekutinu v tekutom skupenstve spoločne s funkciou vákuovanie.** Ak chcete uchovávať tekuté potraviny (napr. polievky), zmrazte ich najskôr vo vhodnej nádobe, potom naporciujte, vložte do vrečka a zatavte / vakuujte. Jednotlivé vrečka vložte do mrazničky.
- Nepokladajte spotrebič na nestabilné, krehké a horľavé podklady (napr. **sklenené, papierové, plastové, lakované dosky a rôzne tkaniny/obrusy**).
- Spotrebič používajte výhradne v pracovnej polohe na miestach, kde nehrozí jeho prevrhnutie a v dostatočnej vzdialenosti od tepelných zdrojov (napr. **kachlí, sporáka, variča, teplovzdušnej rúry, grilu**), horľavých predmetov (napr. **záclon, závesov**) alebo vlhkých povrchov (ako sú **výlevky, umývadlá**).

### NAPÁJACÍ KÁBEL:

- **Ak je napájací prívod tohto spotrebiča poškodený, musí byť prívod nahradený výrobcom, jeho servisným technikom alebo podobne kvalifikovanou osobou, aby sa tak zabránilo vzniku nebezpečnej situácie.**
- Napájací prívod nikdy nekladte na horúce plochy, ani ho nenechávajte visieť cez okraj stola alebo pracovnej dosky. Zavadením alebo zaťahaním za prívod napr. deťmi môže dôjsť k prevrhnutiu či stiahnutiu spotrebiča a následne k vážnemu zraneniu!
- Napájací prívod nesmie byť poškodený ostrými alebo horúcimi predmetmi, otvoreným plameňom, nesmie byť ponáraný do vody ani sa ohýbať cez ostré hrany.
- V prípade potreby použitia predlžovacieho prívodu je nutné, aby nebol poškodený a vyhovoval platným normám.





- Napájací prívod pravidelne kontrolujte.
- Aby sa zaistila bezpečnosť prístroja a správna funkčnosť spotrebiča, používajte iba originálne náhradné diely a výrobcom schválené príslušenstvo.
- Tento spotrebič vrátane príslušenstva používajte iba na účel, na ktorý je určený tak, ako je popísané v tomto návode. Spotrebič nikdy nepoužívajte na žiadny iný účel.

## II. POPIS OVLÁDACÍCH PRVKOV

### A – telo zväračky fólií

- A1 – veko
- A2 – držadlo + ovládač uzamknutie veka
- A3 – zväracia časť
- A4 – oblasť odsávania
- A5 – zväracie tesnenie (obj. č. ETA576200110)
- A6 – penového tesnenie (obj. č. ETA576200040)
- A7 – otvor externého odsávania
- A8 – odnímateľná nádobka na odsatú tekutinu
- A9 – priestor pre uloženie hadičky **C**
- A10 – priestor pre uloženie kábla

### B – ovládací panel

- B1 – tlačidlo automatického vákuovania + zvärania // tlačidlo STOP 
- B2 – tlačidlo zvärania 
- B3 – tlačidlo PULSE pre kontrolované vákuovanie 
- B4 – tlačidlo externého vákuovania 
- B5 – tlačidlo nastavenia druhu potravín (suché / mierne vlhké) 
- B6 – svetelná kontrolka vákuovania + zvärania
- B7 – svetelná kontrolka zvärania
- B8 – svetelná kontrolka vákuovania
- B9 – svetelná kontrolka externého vákuovania
- B10 – svetelná kontrolka suchých potravín
- B11 – svetelná kontrolka potravín s miernou vlhkosťou

### C – hadička na odsávanie

### D – vákuovací box

- D1 – ventil na uvoľnenie

Príslušenstvo **D** a **C** nie je súčasťou balenia a je nutné ho dokúpiť. Hadičku **C** je možné potom uskladniť v priestore **A9**, v tomto prípade však bude nutné upraviť jej dĺžku skrátením tak, aby sa do daného priestoru zmestila.

### Dokúpiteľné príslušenstvo:

- Fólia dĺžky 3 m a šírky 28 cm – ETA176200010
- Vákuovací box (objem 1000 ml) – ETA476200200
- Vákuovací box + hadička (objem 2000 ml) – ETA476292000

## III. POKYNY NA OBSLUHU

Odstráňte všetok obalový materiál a vyberte spotrebič. Zo spotrebiča odstráňte všetky prípadné adhézne fólie, samolepky alebo papier.

## FUNKCIE ZVÁRAČKY FÓLII

### 1) Tlačidlo automatického vákuovania + zvrárania // tlačidlo STOP B1

V pohotovostnom režime po aktivácii funkcie najprv zváračka odsaje vzduch z vrečka (oblasť odsávania) a potom vytvorí silný jednoliaty zvar. Funkcia je signalizovaná kontrolkou **B6** a **B7**. Vrečko umiestnite podľa obr. 3B. Zhasnutie kontroliek signalizuje ukončenie funkcie.

Pokiaľ je tlačidlo stlačené počas niektorej z funkcií, bude daná činnosť zrušená.

### 2) Tlačidlo na zvráranie B2

Po aktivácii vytvorí zváračka silný jednoliaty zvar. Funkcia sa signalizuje kontrolkou **B7**. Vrecúško umiestnite podľa obr. 3A. Zhasnutie kontrolky signalizuje ukončenie funkcie.

### 3) Tlačidlo PULSE pre kontrolované vákuovanie

Tlačidlom je možné zapnúť a udržovať v chode funkciu vákuovania, čím môžete kontrolovať intenzitu vákuovania. Po uvoľnení stisku tlačidla Pulse začne blikať signalizácia **B7** - ak odsávate vzduch zo sáčku, môžete počas blikania stlačiť tlačidlo **B2** a vrečko bude zatavené. Funkcia je signalizovaná kontrolkami **B7** a **B8**.

### 4) Tlačidlo na externé vákuovanie B4 (vákuovanie vo vákuovacom boxe)

Služí na odsávanie vzduchu z vákuovacieho boxu pomocou hadičky na odsávanie. Po aktivácii tlačidla odsaje vzduch z vákuovacieho boxu. Činnosť funkcie signalizuje kontrolka **B9**.

Po pripojení hadičky do otvoru externého odsávania **A7** a po následnom zapojení do vákuovacieho boxu stlačte tlačidlo **B4**. Po vypnutí nasávaciu hadičku odnímate (najprv z vákuovacieho boxu).

### Upozornenie

- Správna funkčnosť prístroja sa zaručuje iba pri použití výrobcom dodávaných vákuovacích boxov. Tieto vákuovacie boxy žiadajte u svojho predajcu.
- Na vákuovanie boxov môžete použiť funkciu pomocou tlačidla **B4** aj **B3**.

### 5) Tlačidlo na nastavenie druhu potravín B5

Služí na nastavenie, či chcete vákuovať a zvráť suché alebo vlhké potraviny.

Nastavenie sa indikuje príslušnou kontrolkou **B10/B11**:

☞☞ = Suché potraviny

☞☹ = Vlhké potraviny

### Upozornenie

Funkcie možno aktivovať iba v zaistenej polohe (viď obr. 4B).

### A) Štandardné funkcie

Pripojte spotrebič k el. sieti. Nastavte druh potraviny podľa zvolenej suroviny.

Ďalej postupujte podľa inštrukcií v obr. 2-4:

1. Odklopte veko **A1** prostým stlačením a nadvihnutím držadla **A2**, ktoré ovláda aretáciu veka.
2. Pokiaľ vytvárate vrečko z rolky (oba konce sú nezatavené), najprv ho pripravte a odrežte na požadovanú dĺžku. Potom jeden koniec odrezanej časti vložte na zvráraciu časť a zvarte, viď. funkcia 2) tlačidlom **B2**. Naplňte vrečko požadovanou surovinou, vložte koniec vrečka do priestoru odsávania (ak chcete vákuovať) alebo do priestoru zvrárania.
3. Priklopte veko **A1** a potom držadlo **A2** (obr. 4). Tým dôjde k zaisteniu veka.
4. Stlačte tlačidlo s požadovanou funkciou (**B1**, **B2** prípadne **B3**). Činnosť funkcie sa signalizuje svetelnými kontrolkami **B6**, **B7** a **B8**.

5. Po zhasnutí príslušnej kontrolky sa funkcia dokončí. Môžete odklopiť veko **A1** a fóliu/vrecúško vybrať.

#### Upozornenie

- Správna funkčnosť prístroja je zaručená len pri použití výrobcom dodávaných fólií. Tieto fólie žiadajte u svojho predavača. Nepoužívajte mikroténové vrecúško. Môžete si znovu zvariť veľa potravín v ich originálnom balení (napr. sáčky zemiakových chipsov).
- Maximálna šírka zváraného vrecka určeného na vákuovanie je 260 mm. V prípade použitia iba funkcie zvárania je maximálna šírka 300 mm.

### B) Použitie externej nádoby (funkcie B4/B3)

Pripojte spotrebič k el. sieti. Do pripraveného vákuovacieho boxu **D** vložte suroviny a veko riadne uzavrite. Po uzatvorení veka **A1** najprv stlačte tlačidlo **B4**. Dôjde ku krátkemu odsatiu vzduchu v komore vákuovačky.

Teraz pripojte jeden koniec hadičky na odsávanie **C** do otvoru externého odsávania **A7** na ovládacom paneli. Pri zapájaní koncovku hadičky pootáčajte do strán, čím docielite správne zapojenie, ktoré poznáte podľa syčania unikajúceho podtlaku. **Tým máte potvrdené riadne zapojenie a môžete pokračovať.** Pokiaľ sa tak nestane, je potrebné znova viac zatlačiť koncovku hadičky so súčasným pootáčaním, aby došlo k otvoreniu poistného ventilu v otvore **A7**. Následne zapojte druhý koniec hadičky do ventilu na veko boxu a stlačením tlačidla **B4** začne vákuovanie. V prípade väčšieho objemu boxu, alebo jeho malého naplnenia, môžete vákuovanie opakovať. Neprekračujte maximálny počet dvoch vákuovaní pre jeden box. Pri použití nádoby s vyšším objemom ako 1 liter môžete vákuovanie opakovať až 3 krát.

#### RADY A TIPY:

- Neplňte vrecká nadmieru: nechajte na otvorenom konci dostatok voľného miesta, aby ste mohli vrecko umiestniť do oblasti odsávania spoľahlivejšie;
- Nenechávajte vo vrecku príliš vzduchu. Pred odsatím vzduchu vrecko stlačte, aby z neho unikol vzduch.
- Nevakujte predmety s ostrými hranami, ako napr. rybie kosti a tvrdé mušle! Ostré hrany by mohli vrecko prepichnúť a roztrhnúť!
- K dosiahnutiu spoľahlivého spoja sa uistite, že je spojovaná časť vrecúška úplne čistá a suchá.
- Uistite sa, že na vrecúšku nie sú žiadne ohyby, ktoré by bránili dosiahnutiu kvalitného spoja.
- Ponechajte medzeru cca 6 cm medzi potravinami a spojom, aby zostal priestor na zväčšenie objemu pri mrazení či varení.
- Pri balení horúcich potravín ich nechajte pred zabalením min. 5 minút vychladnúť.
- Pamätajte, že koreniace a ochucujúce zmesi počas uchovávaní menia svoju intenzitu. Zmeňte preto množstvo soli, korenia a korenia pridávané do potravín na zmrazenie.

### VYUŽITIE ZVÁRAČKY FÓLIÍ

#### Skladovanie potravín:

- Zvýšenie doby trvanlivosti a doby čerstvosti potravín.
- Zabalené potraviny možno skladovať v chladničke alebo ich zamraziť.
- Môžete baľiť takmer akékoľvek potraviny (napr.: mäso, syry, zeleninu, ovocie, kávu, bylinky, koreniny a ďalšie prísady do jedál, hotové jedlá, obedy, desiaty atď.).
- Neoceniteľný pomocník pri príprave jedál do zamestnania, na cestovanie, kempovanie, grilovanie atď.

### Príprava jedál metódou "varných vreciek":

- Jedlo zabalené vo vrecku vložte do vriacej vody. Vrecko neprepichujte. Varte na miernom výkone variča.
- Pokiaľ jedlo ohrievate v mikrovlnnej rúre, položte jedlo zabalené vo vrecku na tanier vhodný pre použitie v mikrovlnnej rúre a vrecko niekoľkokrát prepichnete vhodným nástrojom (napr. nožom, vidličkou). Vždy sa držte inštrukcií popísaných v návode k vašej mikrovlnnej rúre.

### Skladovanie rôznych vecí:

- Ochrana cenných dokumentov, zmlúv, fotografií, šperkov a pod.
- Ochrana menších kusov oblečenia.
- Balenie liekov a kozmetiky na cesty.
- Ochrana dôležitých predmetov (napr. zápaliek) pred vlhkosťou pri kempovaní.

## IV. ČISTENIE A ÚDRŽBA

**Zváračku čistite až po jej vychladnutí!** Po každom použití otrite vonkajšie plochy mäkkou vlhkou handričkou. Pri čistení vnútornej časti prístroja zotrite všetky kúsky jedla a tekutín papierovým obrúskom. Dôkladne vysušte pred ďalším použitím. **Nepoužívajte drsné a agresívne čistiace prostriedky!** Pokiaľ sa znečistí napájací prívod, utrite ho vlhkou handričkou. Normálne je, že v priebehu času sa farba povrchov mení. Táto zmena ale žiadnym spôsobom nemení vlastnosti povrchu a nie je dôvodom na reklamáciu spotrebiča! Pokiaľ sa kúsky umelej hmoty prilepia na zväraciu časť, opatrne ich odstráňte handrou, aby sa predišlo poškodeniu zväracieho drôtu. Pokiaľ nemôžete odstrániť kúsky, ktoré sa prilepili, zatvorte veko a stlačte tlačidlo **B2** pre zváranie. Toto rozohreje zväracie časti a akékoľvek umelohmotné kúsky zmäknú a pôjdu lepšie odstrániť. Odnímateľnú nádobku na odsatú tekutinu v prípade potreby vysuňte, vyčistite a opláchnite vo vode s prídavkom saponátu.

### VRECKÁ

Pred opätovným použitím odporúčame vrecká dôkladne umyť v teplej vode s trochou prostriedku na umývanie riadu, následne opláchnuť čistou vodou. Vrecko postavte tak, aby mohla voda zvnútra vrecka vytekať. Pred opätovným použitím dôkladne vysušte.

### VÁKUOVACÍ BOX

Vákuovací box a jeho časti opláchnite vo vode s prídavkom saponátu (môžete použiť aj umývačku riadu). Pred opätovným použitím alebo skladovaním nechajte všetko dôkladne vyschnúť.

**Údržbu rozsiahlejšieho charakteru alebo údržbu, ktorá vyžaduje zásah do vnútorných častí spotrebiča, musí vykonať iba špecializovaný servis! Nedodržaním pokynov výrobcu zaniká právo na opravu!**

Prípadné ďalšie informácie o spotrebiči a servisnej sieti získate na infolinke +420 545 120 545 alebo na internetovej adrese [www.eta.sk](http://www.eta.sk).

Informácie k reklamácií a oprave výrobkov nájdete na stránkach [www.eta.cz/servis-eu](http://www.eta.cz/servis-eu).

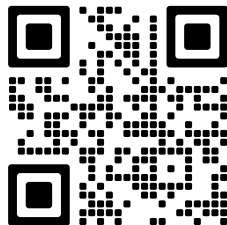

## V. ODSTRÁŇOVANIE PORUCH

Porucha	Príčina	Riešenie
Zvar na fólii netesní	Prehyby v mieste zvaru	Vyhladíť fóliu, potom opakovať zváranie
	Zvary nasledujú príliš rýchlo za sebou	Dodržať pauzu 30 sekúnd medzi jednotlivými zvarmi
	Zbytky potravín alebo vlhkosť v mieste zvaru	Odstráňte zbytky potravín a vysušte fóliu
	Použitie nevhodného vrečka / fólie	Používajte len vrečko / fólie dodávané výrobcom
Zváračka neodsáva	Vrecúško nie je v odsávacej oblasti	Umiestniť vrecúško správne
	Upchatá odsávacia hubica odsávača	Hubicu vyčistite
Svár je príliš roztavený	Príliš zahriata zváracia časť	Ponechajte otvorenú zváračku niekoľko minút vychladíť
	Použitie mikrotenového vrecúška	Používajte výrobcom dodávané fólie
Vzduch nie je riadne odsatý	Odsatie je nedostatočné	Vo fólii je diera
	Použitie mikrotenového vrecúška	Používajte výrobcom dodávané fólie
	Ľahké umiestnenie vrecúška do odsávacej oblasti	Celú otvorenú časť vrecúška riadne vložte do odsávacej oblasti

V prípade poškodenia či straty tesnenia **A5** a **A6** sa obráťte na autorizované servisné stredisko.

## VI. EKOLÓGIA



Ak to rozmery umožňujú, na všetkých dieloch sú vytlačené znaky materiálov, ktoré sú použité na obalový materiál, komponenty a príslušenstvo, ako aj na ich recyklovanie. Uvedené symboly na výrobku alebo v sprievodnej dokumentácii znamenajú, že použité elektrické alebo elektronické výrobky nesmú byť likvidované spoločne s komunálnym odpadom. Za účelom správnej likvidácie výrobku ho odovzdajte na určených zberných miestach, kde budú prijaté zdarma.

Správnou likvidáciou tohto produktu pomôžete zachovať cenné prírodné zdroje a napomáhate prevencii potenciálnych negatívnych dopadov na životné prostredie a ľudské zdravie, čo by mohli byť dôsledky nesprávnej likvidácie odpadov. Ďalšie podrobnosti si vyžiadajte od miestneho úradu alebo najbližšieho zberného miesta.

Prí nesprávnej likvidácii tohto druhu odpadu môžu byť v súlade s národnými predpismi udelené pokuty. Ak má byť spotrebič definitívne vyradený z činnosti, odporúča sa po jeho odpojení od elektrickej siete odrezať napájací prívod. Spotrebič tak bude nepoužiteľný.

## VII. TECHNICKÉ ÚDAJE

Napätie (V)	uvedené na typovom štítku výrobku
Príkonnosť (W)	uvedené na typovom štítku výrobku
Hmotnosť (kg) cca	1,8
Spotrebič ochrannej triedy	II.
Rozmery (dxhxv), (mm):	420 x 165 x 100
Príkonnosť v pohotovostnom režime je < 0,50 W	

**Zmena technickej špecifikácie a obsahu prípadného príslušenstva podľa modelu výrobku je vyhradená výrobcem.**

UPOZORNENIA A SYMBOLY POUŽITÉ NA SPOTREBIČI, OBALOCH ALEBO V NÁVODE:

UPOZORNENIA A SYMBOLY POUŽITÉ NA SPOTREBIČI, OBALOCH ALEBO V NÁVODE:

HOUSEHOLD USE ONLY. DO NOT IMMERSE IN WATER OR OTHER LIQUIDS.

*Len na použitie v domácnosti. Neponárať do vody alebo iných tekutín.*



TO AVOID DANGER OF SUFFOCATION, KEEP THIS PLASTIC BAG AWAY FROM BABIES AND CHILDREN. DO NOT USE THIS BAG IN CRIBS, BEDS, CARRIAGES OR PLAYPENS. THIS BAG IS NOT A TOY.



*Nebezpečenstvo udusenía. Nepoužívajte toto vrecúško v kolískach, postielkach, kočíkoch alebo detských ohrádkach. PE vrecko odkladajte mimo dosahu detí. Vrecko nie je na hranie.*



UPOZORNENIE



*Nesmie byť likvidované spoločne s komunálnym odpadom*



*Čítajte návod na obsluhu*

## INSTRUCTIONS FOR USE

Dear customer, thank you for purchasing our product. Please read the operating instructions carefully before putting the appliance into operation and keep these instructions including the receipt and, if possible, the box with the internal packing.

**I. GENERAL SAFETY INSTRUCTIONS****GENERAL PROVISIONS:**

- Consider the instructions for use as a part of the appliance and pass them on to any other user of the appliance.
- Check whether the data on the type label corresponds with the voltage in your socket. The power cord plug may only be connected to the electrical socket complying with the applicable standards.
- This appliance may only be used by children aged 8 years or older, and persons with reduced physical, sensory or mental capabilities or lack of experience and knowledge if they have been given supervision or instruction concerning use of the appliance in a safe way and understand the hazards involved. Children shall not play with the appliance. Cleaning and user maintenance shall not be made by children without supervision. Children younger than 8 years must be kept out of reach of the appliance and its power cord.
- Do not leave the appliance running without attendandce and check it during the whole process of welding!
- Before replacing accessories or accessible parts, before assembly and disassembly, before cleaning or maintenance, turn off the appliance and disconnect it from the mains by pulling the power cord from the power socket!
- Always unplug the appliance from power supply if you leave it unattended and before assembly, disassembly or cleaning.
- Never use the appliance if the power cord or power plug are damaged, if the appliance is not correctly operating or if it has fallen on the floor and been damaged, or if it has fallen into water. In such cases take the appliance to a professional service centre to verify its safety and correct function.
- Pay careful attention when handling the appliance to avoid injury, (e.g. **burns**). The surface of the heating element retains residual heat after use. Special attention must be paid to the presence of children and handicapped people.
- The appliance has a hot surface. Persons insensitive to heat must be careful when using the appliance.
- When the appliance is in operation, prevent pets, plants or insects from getting in contact with it.

- The appliance is intended for home use and for similar purposes (in shops, offices and similar sites, in hotels, motels and other residential premises, or in facilities providing bed and breakfast service). It is not intended for commercial use!
- **Do not plug the power cord in the electrical socket and do not unplug it with wet hands or by pulling the power cord!**
- **Never immerse the appliance, its cable or plug in water or other liquids (even partially). Also, prevent them from getting wet.**
- Holes for air ventilation must not be covered. Do not insert or throw any objects into the holes.
- Avoid contact with the sealing wire when hot.
- The producer does not undertake any responsibility for damage caused by improper use of the appliance (e.g. **deterioration of food, injury, burning, scalding, fire, etc.**) and its does not cover the appliance in the case of failure to comply with the safety warning above.

#### USE OF THE APPLIANCE:

- After completion of the vacuum process leave the cover of the appliance open for the welding part to cool down.
- **CAUTION** – The appliance is not designed for constant operation. Do not use the welder constantly for longer than 15 minutes, then leave it to cool down for approx. 10 minutes.
- **It is not intended for outdoors use.**
- The appliance must not be used in damp or wet environment and in any environment with the danger of fire or explosion (**spaces where chemicals, fuels, oils, gases, paints and other flammable or volatile materials are stored**).
- **Do not seal fluids in liquid state with vacuum function.** If you want to store liquid food (such as soups), first freeze the food in an appropriate container, cut the food into pieces, put in bags and seal/vacuum them. Put the individual bags into freezer.
- Do not place the appliance on unstable, fragile or flammable surfaces (e.g. **glass, paper, plastic, wooden varnished boards and various fabric/table cloths**).
- Use the appliance in the working position only at places with no risk of turning over and in sufficient distance from heat sources (e.g. **heater, stove, cooker, oven, grill**), flammable objects (e.g. **curtains, drapes, etc.**) and wet surfaces (e.g. **sinks, wash basins, etc.**).

#### POWER CORD:





- If the power cord of the appliance is corrupted, it has to be replaced by the manufacturer, its service technician or a similarly qualified person so as to prevent dangerous situations.
- Never put the power cord on hot surfaces and never let it hang over table edge or worktop edge. If the cord is caught or pulled, e.g. by children, the appliance may overturn and fall down, causing a serious injury!
- The power cord must not be damaged with sharp or hot objects, open fire, it must not be sunk into water or bent over sharp edges.
- In order to ensure safety and proper function of the appliance, use only original spare parts and accessories approved by the manufacturer.
- Only use this appliance for the purpose it was designed for, as specified in this manual. Never use the appliance for any other purpose.

## II. DESCRIPTION OF THE CONTROLS

### A – bag sealer body

- A1 – lid
- A2 – handle + lid lock control
- A3 – welding part
- A4 – the sucking area
- A5 – sealing gasket (ord.n. ETA576200110)
- A6 – airproof loop of sponge (ord.n. ETA576200040)
- A7 – port for external extraction
- A8 – removable container for aspirated fluid
- A9 – space for storage of hose **C**
- A10 – space for storage fo cable

### B – control panel

- B1 – automatic vacuum button + welding // STOP button  ×
- B2 – welding button 
- B3 – PULSE button for controlled vacuum  PULSE
- B4 – external vacuum button 
- B5 – food type setting button (dry / slightly moist) 
- B6 – vacuum + welding lights
- B7 – welding light
- B8 – vacuum light
- B9 – external vacuum light
- B10 – dry food light
- B11 – light of food with moderate humidity

### C – extraction hose

### D – vacuum-packing box

- D1 – release valve

**D** and **C** accessories is not part of the package and it is necessary to buy it. It is possible to store the hose **C** in the space **A9**, in this case, it is necessary though to shorten the hose to fit in the space.

### Optional accessories:

Cling film: 3 m long and 28 cm wide – ETA176200010

Vacuum-packing box (capacity: 1000 ml) – ETA476200200

Vacuum-packing box + hose (capacity: 2000 ml) – ETA476292000

## III. INSTRUCTIONS FOR USE

Remove all packaging materials and take out the appliance. Remove all adhesive foils, stickers or papers from the appliance.

### BAG SEALER FUNCTIONS

#### 1) Automatic vacuum + welding button / STOP button **B1**

After the function is activated in a stand-by mode, the welding machine removes air by suction, and than creates a strong seamless joint. The function is signalized by lights **B6** and **B7**. Place a bag as in the picture 3B. When the lights turn off, the function is done. If the button is pressed when the function is in progress, the activity will be cancelled.

## 2) B2 sealing button

When activated, the vacuum sealer will produce a strong, seamless seal.

This operation is indicated by the signal light **B7**. Place the bag as indicated in Fig. 3A.

## 3) A PULSE button for controlled vacuum

It is possible to start and run vaccuming, which allows you to control the intensity of vaccuming. After you stop pressing the Pulse button, the signalisation **B7** starts blinking - if you are extracting air from the bag, you can now press button **B2** and the bag will be sealed. The function is signalised by lights **B7** and **B8**.

## 4) B4 button for external vacuum-packing (vacuum-packing in the vacuum-packing box)

It is used to remove air from the vacuum-packing box through the extraction hose. When the button is activated, air is removed from the vacuum-packing box. This operation is indicated by the signal light **B9**. When the hose is connected to the port for external extraction and the other end is connected to the vacuum-packing box, press the **B4** button. When switched off, remove the hose (from the vacuum-packing box first).

### Caution

– The correct function of the appliance is guaranteed only if you use the vacuum-packing boxes supplied by the manufacturer. Request the vacuum-packing boxes from your distributor.

– To vaccum boxes use the function by pressing button **B4** or **B3**.

## 5) B5 button for selecting the type of food

It is used to set whether you wish to vacuum-pack and seal dry food or moist food.

The setting is indicated by the appropriate indicator light **B10/B11**:

☞☞ = dry food

☞☹ = Moist food

## A) Standard operation

Plug an appliance in. Set the type of food according to the chosen ingredient.

Then proceed according to the instruction in the picture 2-4:

1. Lift the lid **A1** up by pressing and lifting the handle **A2**, which controls lid arretation.
- 2) If you are making a bag from a bag roll (both ends are unsealed), first prepare it and cut to the required length. Then place one end of the cut part on the welding part and weld, see function 2) with button **B2**. Fill the bag with the required ingredient, insert the end of the bag into the suction area (if you want to evacuate) or the welding area.
3. Close the lid **A1** and then the handle **A2** (fig. 4). This secures the lid.
4. Press the button with the required operation (**B1**, **B2** or **B3**). When this operation is activated, it is indicated by signal lights **B6**, **B7** and **B8**.
5. When the appropriate signal light goes out, the operation has been completed. You can now open the cover **A1** and remove the film/bag.

### Notice

- Proper functionality of the appliance is assured only when using the foils supplied by the manufacturer. Request these foils at your retailer. Do not use plastic bags. At the same time you can re-weld many foods in their original packaging (eg bags of potato chips).
- The maximum width of the welded bag intended for vaccuming is 260 mm. If only the welding function is used, the maximum width is 300 mm.

## B) Using an external container (features B4/B3)

Connect the appliance to the mains. Place ingredients to the vacuum-packing box **D** and close the cover properly. After closing the **A1** lid, first press button **B4**. The air in the vacuum chamber is briefly sucked out.

Now connect one end of the exhaust hose **C** to the external exhaust hole **A7** on the control panel. When connecting, turn the hose end to the sides to achieve the correct connection, which you will recognize by the hiss of the escaping vacuum. **This confirms that you have connected correctly and can continue.** If this does not happen, it is necessary to push the end of the hose again, while turning it, to open the safety valve in hole **A7**. Then connect the other end of the hose to the valve on the lid of the box and press button **B4** to start vacuuming. In case of a larger volume of the box, or its small filling, you can repeat the vacuuming. Do not exceed the maximum number of two vacuums per box. When using a container with a volume of more than 1 liter, you can repeat the evacuation up to 3 times.

## IV. CARING FOR YOUR VACUUM SEALER

**Do not clean appliance if is hot.** After each use, wipe the outer parts with a damp soft cloth. To clean the inner parts of the appliance, wipe all pieces of food and liquids with a paper cloth. Leave to dry properly before next use. **Do not use abrasive and aggressive cleaning agents!** If the power cord becomes stained, wipe it with a damp cloth. The colour change of the surface in time is normal. This change does not change the qualities of the surface in any way and is not a reason to return this appliance! If particles of plastic adhere to the sealing wire, wipe them off carefully to avoid damage to the wire. If can help to carry out a sealing operation the lid and pressing fully down without a bag in position. This will heat the wire and soften any plastic adhering to it. If necessary, slide out the removable container for the aspirated fluid, clean it and rinse it in water with the addition of detergent.

### BAGS

Before reusing a bag, we recommend properly washing it in warm water with a small amount of dishwasher detergent, and rinsing in clear water. Place the bag so that water can flow out from inside the bag. Before reusing, dry the bag thoroughly.

### VACUUM-PACKING BOX

Rinse the vacuum-packing box and parts thereof with water and detergent (or wash them in a dish-washer). Allow all the parts to dry out properly before next use or storage.

**More extensive maintenance or maintenance requiring intervention in the inner parts of the appliance must be carried out by professional service!**

**Failure to comply with the instructions of the manufacturer will lead to expiration of the right to repair!**

The information regarding warranty and product repairs you can find on the website [www.eta.cz/servis-eu](http://www.eta.cz/servis-eu).

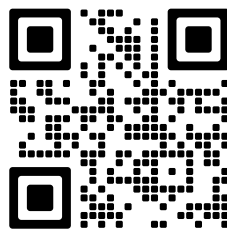



## V. ENVIRONMENTAL PROTECTION

If the dimensions allow, there are labels of materials used for production of packing, components and accessories as well as their recycling on all parts. The symbols specified on the product or in the accompanying documentation mean that the used electric or electronic products must not be disposed of together with municipal waste. For proper disposal of the product, hand it over at special collection places where it will be taken over free of charge. Suitable disposal of the product can help to maintain valuable natural resources and to prevent possible negative impacts on the environment and human health, which could be the possible consequences of improper waste disposal. Ask for more details at the local authorities or in the nearest collection site. Fines can be imposed for improper disposal of this type of waste in agreement with the national regulations. If the appliance is to be put out of operation for good, after disconnecting it from power supply we recommend cutting off the power cord and thus it will not be possible to use the appliance again.

## VI. TECHNICAL DATA

Voltage (V)	shown on the type label of the appliance
Absorbed power (W)	shown on the type label of the appliance
Weight (kg) approximately	1.8
Protection class of the appliance	II.
Size, (mm):	420 x 165 x 100
Input in standby mode is < 0,50 W	

**The manufacturer reserves the right to change the technical specifications and accessories for the respective models.**

### WARNINGS AND SYMBOLS USED ON THE APPLIANCE, PACKAGING OR IN THE INSTRUCTIONS MANUAL:

HOUSEHOLD USE ONLY. DO NOT IMMERSE IN WATER OR OTHER LIQUIDS.

CAUTION DO NOT OPEN THE TANK LID WHEN IT IS IN OPERATION!



TO AVOID DANGER OF SUFFOCATION, KEEP THIS PLASTIC BAG AWAY FROM BABIES AND CHILDREN. DO NOT USE THIS BAG IN CRIBS, BEDS, ARRANGES OR PLAYPENS. THIS BAG IS NOT A TOY.



**WARNING**



*It is not allowed to dispose it together with communal waste*



*Please read the instructions manual*

## eta 5762

CAZA

## HASZNÁLATI UTASÍTÁS

Kedves Vásárló! Köszönjük, hogy termékünket választotta. A készülék használata előtt, kérjük, figyelmesen olvassa el a használati útmutatót és őrizze meg a jeggyel, pénztári bizonylattal, ill. lehetőleg a termék csomagolásával és a csomagolás belső részeivel együtt.

## I. ÁLTALÁNOS BIZTONSÁGI ELŐÍRÁSOK



## ÁLTALÁNOS MEGÁLLAPÍTÁSOK:

- Az útmutató utasításait tekintse a készülék tartozékaként és juttassa el azt a készülék bármilyen további felhasználójának.
- Ellenőrizze, hogy a típustáblán levő feszültségérték megegyezik-e az Ön elektromos dugaszolóaljzatában levő feszültséggel. A csatlakozóvezeték villásdugóját csak a szabvány szerint helyesen bekötött és földelt dugaszolóaljzatba szabad becsatlakoztatni!
- Ezt a terméket 8 éves korú és idősebb gyermekek, továbbá csökkent fizikai és mentális képességű vagy nem elegendő tapasztalattal és ismeretekkel rendelkező személyek is használhatják, amennyiben felügyelet alatt állnak vagy a készülék biztonságos használatára vonatkozóan megfelelő módon kioktatták őket és megértik az esetleges veszélyhelyzetek értelmezését. A gyermekek nem játszhatnak a készülékkel. A felhasználó által történő tisztítást és karbantartást gyermekek nem végezhetik, ha nincsenek legalább 8 évesek és csak felügyelet mellett. 8 évnél fiatalabb gyermekek csak a készülék és csatlakozó vezetéke hatósugarán kívül tartózkodhatnak.
- Ne hagyja készüléket felügyelet nélkül és azt a hegesztés teljes ideje alatt ellenőrizze!
- A tartozékok vagy hozzáférhető részek kicserélése előtt, beszerelés és szétszerelés előtt, tisztítás vagy karbantartás előtt, a készüléket kapcsolja ki és húzza ki a tápkábel dugójának kihúzásával az aljzatból!
- Mindig válassza le a készüléket az elektromos hálózatról, ha a készülék felügyelet nélkül marad, továbbá annak beszerelése, leszerelése vagy tisztítása előtt.
- Ne kapcsolja be a készüléket, ha annak csatlakozóvezetéke vagy villásdugója sérült, ha nem működik rendesen, ha az leesett és megsérült vagy ha vízbe esett. Ilyen esetekben adja át a készüléket szakszervizi vizsgálatokra, annak biztonsága és helyes működése ellenőrzése céljából.
- A készülék használatakor úgy járjon el, hogy ne történjen sérülés (pl. **égési sebek**). A fűtőelem felülete használat után is meleg marad. Nagyon kell figyelni, ha gyerekek, vagy fogyatékkal élő emberek vannak a készülék közelében.

- A készülék felülete forró. Azok a személyek, amelyek érzéketlenek a hőre, legyenek óvatosak amikor a készüléket használják!
- A készülék működése közben kerülje a készülék és az otthoni állatok, virágok, vagy rovarok közötti kontaktust!
- A termék otthoni és hasonló (üzletekben, irodákban és más hasonló munkahelyeken, szállodákban, motelekben és más hasonló helyiségekben, „bed and breakfast” típusú szállodákban) használatra szánt! Nem kereskedelmi használatra!
- **Az erőátviteli kábel villásdugóját soha ne dugja csatlakozóaljzatba, illetve soha ne húzza onnan ki nedves kézzel, vagy a kábelnél fogva!**
- **A készüléket, a kábelét és a csatlakozót soha ne merítse vízbe (még részlegesen sem). Ügyeljen arra is, hogy ezek ne legyenek leöntve.**
- Kerülje el a hegesztő dróttal való érintkezést, amikor az forró.
- A légáramlás nyílásait nem szabad letakarni. A nyílásokba ne dugjon be, vagy ne dobjon be különböző tárgyakat.
- Amennyiben a készüléket alacsonyabb hőmérsékleten tárolták, előbb várja meg, amíg szobahőmérsékletre felmelegszik.
- A gyártó nem felel a készülék nem rendeltetésszerű használatából eredő károkért (pl. **élelmiszer tönkretétele, sérülések, égési sebek, leforrázás, tűz stb.**) és nem felelős a készülék a fenti biztonsági figyelmeztetések be nem tartása esetén.

#### A KÉSZÜLÉK HASZNÁLATA:

- Hegesztés után hagyja nyitva a fedelet, hogy kihűljön a hegesztési rész!
- **FIGYELEM:** Ez az eszköz nem alkalmas a folyamatos működésre! Ne használja a hegesztőt több mint 15 percen keresztül, tartson mindig körülbelül 10 perc szünetet, ami a készülék lehűléséhez szükséges!
- **Ez nem célja a kültéri használatra.**
- **A készüléket nem szabad nedves, vizes helyeken, valamint tűzveszélyes és robbanás veszélyes helyeken** (kémia szerek, üzemanyagok, olajok, gázok, festékek, stb. tárolási helyek) **használni.**
- **Ne hegeszzen olyan fóliát, amelyben folyékony állapotú folyadék található!** Ha folyékony élelmiszereket (pl. leveseket) szeretne tárolni, először fagyassza le azokat egy megfelelő edényben, majd kisebb adagokban tegye be a zacskóba és hegesseze össze! A zacskókat helyezze be a mélyhűtőbe.
- Ne helyezze a készüléket nem stabil, törékeny és éghető felületekre (pl. **üveg–, papír–, műanyag–, fából készült–lakkozott lapokra és különböző szőtt anyagokra / abroszokra**).
- A készüléket kizárólag az előírt módon, felborulással nem fenyegető helyen, hőforrásoktól (pl. **kályha, tűzhely, főzőlap, forrólevegős sütő, grill**), gyúlékony anyagoktól (pl. **függönyök stb.**) és nedves felületektől (pl. **mosogatótál, mosdótál stb.**) megfelelő távolságban használja.

#### A CSATLAKOZÓ KÁBEL:

- Ha a készülék csatlakozóvezetéke megsérül, akkor azt a gyártó cég, annak szervíz szakembere vagy hasonló minősítéssel rendelkező más személy cserélje ki, hogy elkerüljük ezzel veszélyes helyzet kialakulását.







- Soha ne helyezze a vezetékot forró felületre, ne hagyja az asztal, vagy a munkalap szélén át lelógni. A csatlakozóvezetékbe történő beakadaskor, vagy a csatlakozó vezeték pl. gyermekek által történő meghúzásakor a készülék felborulhat, vagy leeshet és azt követően komoly sérülés történhet!
- A csatlakozóvezetékot nem szabad éles, vagy forró tárgyakkal, nyílt lánggal megrongálni, nem szabad azt vízbe meríteni sem éles peremeken át hajlítani.
- A készülék biztonságtechnikája és helyes működése céljából csak eredeti és a gyártócég által jóváhagyott tartalékalkatrészeket használjon.
- A készülékot csak arra célra használja, amire szánva van, és ahogy a használati útmutatóban le van írva. A készülékot soha se használja más célra.

## II. ELLENŐRZÉSEK ISMERTETÉSE

### A – fóliahegesztő teste

- A1 – fedél
- A2 – fogantyú + fedélzár vezérlés
- A3 – hegesztési rész
- A4 – kiszívási terület
- A5 – hegesztő tömítés (ETA576200110)
- A6 – tömítő szivacsos anyagból (ETA576200040)
- A7 – külső elszívó nyílás
- A8 – kivehető tartály a leszívott folyadékhoz
- A9 – hely a **C** tömlő tárolására
- A10 – hely a kábel tárolására

### B – vezérlő panel

- B1 – automatikus vákuumozás + hegesztés gomb // STOP gomb  ×
- B2 – hegesztés gomb 
- B3 – PULSE gomb az ellenőrzött vákuumozáshoz 
- B4 – külső vákuumozás gomb 
- B5 – ételtípus beállító gomb (száraz / enyhén nedves) 
- B6 – vákuumozás + hegesztés fényjelzése 
- B7 – hegesztés jelzőfénye
- B8 – vákuumozás jelzőfénye
- B9 – külső vákuumozás fényjelzése
- B10 – száraz élelmiszerek fényjelzése
- B11 – enyhén nedves élelmiszerek fényjelzése

### C – szívótömlő

### D – vákuumzó szekrény

- D1 – A szelep kioldása

A **D** és **C** tartozékokat nem tartalmazza a csomag, ezeket külön kell megvásárolni.

A **C** tömlő ezután tárolható az **A9** térben, de ebben az esetben a hosszát rövidítéssel kell beállítani, hogy belefértjen a térbe.

### Megvásárolható tartozékok:

- Fólia 3 m hosszban és 28 cm szélességben – ETA176200010
- Vákuumzó szekrény (1000 ml-es térfogattal) – ETA476200200
- Vákuumzó szekrény + szívótömlő (2000 ml-es térfogattal) – ETA476292000

### III. KEZELÉSI UTASÍTÁS

Távolítsa el az összes csomagoló anyagot és vegye ki a készüléket! A készülékről távolítsa el az összes öntapadó fóliát, matricát, vagy papírt!

#### FÓLIAHEGESZTŐ FUNKCIÓJA

##### 1) Automatikus vákuumozás + hegesztés gomb // STOP gomb B1

Készletléti állapotban a funkció aktiválása után a hegesztő gép először kiszívja a levegőt a zsákból (szívóterület), majd erős, egyöntetű varratot hoz létre. A funkciót a **B6** és **B7** jelzőfények jelzik. A tasakot helyezze el a 3B ábrának megfelelően. Amikor a jelzőfények kialszanak, a funkció leáll. Ha a gombot valamelyik funkció alatt megnyomja, a művelet törölődik.

##### 2) A hegesztési nyomógomb B2

Az aktiválást követően a hegesztő egy erős egyvarratú hegesztést hoz létre. A funkciót a **B7** jelű jelzőlámpa jelzi ki. A zacskót a 3A jelű ábra szerint helyezze el.

##### 3) PULSE gomb az ellenőrzött vákuumozáshoz

A gombbal be lehet kapcsolni és a zárt tasak vákuumozási funkcióját működtetni lehet, így szabályozható a vákuum intenzitása. A Pulse gomb lenyomásának felengedésekor a **B7** jelzőfény elkezd villogni - ha leveszi a levegőt a zsákból, akkor megnyomhatja a **B2** gombot, és a tasak lezáródik. A funkciót a **B7** és **B8** jelzőfények jelzik.

##### 4) Külső vákuum nyomógomb B4 (vákuumozás a vákuum dobozban)

Az elszívó csővel a levegő eltávolítására szolgál a vákuum dobozból. A gomb lenyomásakor elszívja a levegőt a vákuumdobozból. A szabályozó működését jelzőlámpa jelzi **B9**. A tömlő külső szívónyíláshoz, majd a vákuumdobozhoz történő csatlakoztatása után nyomja meg a **B4** nyomógombot. Kikapcsolás után vegye le a szívótömlőt (először vegye le a vákuum dobozról).

#### Figyelmeztetés

- A készülék helyes működését csak a gyártó által szállított vákuumdobozok biztosítják. Ezeket a vákuumdobozokat vásárolja meg kereskedőjétől.
- A dobozok vákuumozásához csak a **B4/B3** gombbal használható funkciót használja.

##### 5) Az ételkészítés szerinti beállító nyomógomb B5

A száraz vagy nedves ételkészítések vákuumozása beállítására szolgál

A beállítást a megfelelő jelzőlámpa jelzi **B10/B11**:

 = Száraz ételkészítések

 = Nedves ételkészítések

#### A) Standard funkció

Csatlakoztassa a készüléket az elektromos hálózathoz. Állítsa be az étel típusát a kiválasztott nyersanyag szerint. Ezután kövesse a 2-4. ábra utasításait:

1. Pattintsa ki az **A1** fedelet az **A2** fogantyú egyszerű megnyomásával és felemelésével, amely a fedél reteszelését vezérli.
2. Ha tasakot készít egy tasak-tekercsből (egyik vége sincs lezárva), először készítse elő és vágja le a kívánt hosszúságra. Ezután helyezze a vágott rész egyik végét a hegesztő részre, és hegeszzen, lásd a 2) funkciót a **B2** gombnál. Töltse fel a tasakot a szükséges alapanyaggal, helyezze a tasak végét a szívóterületre (ha vákuumozni akarja) vagy a hegesztési területre.

3. Hajtsa fel az **A1** jelű fedelet és **A2** (egy kattanó hang hallatszik).
4. Nyomja meg a kívánt funkciójú gombot (**B1**, **B2** esetleg a **B3**-ot). A funkció működését a **B6**, **B7** és a **B8** jelzőámpák jelzik.
5. A funkció befejeződött, miután a megfelelő jelzőlámpa kialszik. Az **A1** fedelet kibillentheti és vegye ki a fóliát / zacskót.

### Figyelmeztetés

- A készülék helyes működése csak akkor biztosított, ha a gyárból mellékelt fóliát használja. Ezek a fóliák a kereskedőnél kaphatóak. Ne használjon microtene zsákokat! Sok élelmiszert újra lehet hegeszteni az eredeti csomagolásban (pl. burgonya chips zacskók).
- A vákuumozásra szánt hegesztett zsák maximális szélessége 260 mm. Ha csak a hegesztési funkciót használja, akkor a maximális szélesség 300 mm.

### B) Külső edény használata (B4/B3 funkciók)

Csatlakoztassa a készüléket az elektromos hálózathoz. Helyezze a nyersanyagokat az előkészített **D** jelű vákuum dobozba, és rendben zárja le annak fedelét. A fedél lecsukása után nyomja meg a **B4** gombot! Egy rövid levegőszívás történik a vákuumozó kamrájában. Most csatlakoztassa a **C** szívócső egyik végét a vezérlő panelen lévő **A7** szívólyukba! Csatlakozásnál forgassa a cső végét oldalra, amivel a megfelelő csatlakozást eléri majd és egy sziszegő hangot fog hallani. Ez a megfelelő csatlakozást jelenti és folytathatja a készülék használatát! Ha a sziszegő hang nem jelenik meg, szükséges a csövet tovább forgatni, amíg az **A7** lyukban lévő szelep nem nyílik ki. Utána csatlakoztassa a cső másik végét a box fedelén lévő lyukba és a **B4** gomb megnyomásával indítsa el a vákuumozást. Nagyobb, vagy kisebb mennyiség esetén meg lehet a vákuumozást ismételni. Ne lépje túl a maximális 2 vákuumozás/box számát! Több, mint 1 literes edény használata esetén a vákuumozást akár 3x is meg lehet ismételni.

## IV. TISZTÍTÁS ÉS KARBANTARTÁS

**A hegesztő gépet akkor tisztítsa miután már a készülék lehűlt!** Minden egyes használat után törölje le a külső felületeket puha, nedves ruhával! A készülék belső része tisztításakor törölje ki az összes ételmaradékot és folyadékot papírtörülővel! Alaposan szárítsa ki azt a következő használat előtt. **Ne használjon erős és agresszív tisztítószeret!** Ha a tápkábel beszenyeződik, törölje le nedves ruhával. Normális az, hogy idővel a felület színe megváltozik. Ez a változás nem változtatja meg a felület tulajdonságait, és nem ad okot a készüléket reklamációjára! Tekerje a tápkábelt a készülék alján lévő konzolra. A hegesztőt tárolja gyermekek és magaképtelen személyek elől biztonságos, száraz helyen! Ha a műanyag darabok rátapadnak a hegesztési részre, óvatosan távolítsa el azokat egy ruha darabbal, nehogy megsérüljön a hegesztő drót. Ha nem tudja eltávolítani a darabokat, zárja le a fedelet és nyomja meg **B2** gombot a hegesztéshez. Ez bemelegíti a készüléket és a hegesztési részen minden műanyag darab puhává válik és jobban lehet eltávolítani a szennyeződéseket.

### ZACSKÓK

Ismételt használat előtt javasoljuk, hogy a zacskókat mossa ki enyhén mosogatószeres meleg vízben, majd öblítse ki tiszta vízzel! Helyezze a zacskót úgy, hogy a víz ki tudjon folyni! Használat előtt szárítsa ki a zacskót alaposan!

## VÁKUUM BOX

Öblítse le a vákuumdobozt és annak részeit mosószeres vízben (edénymosogató gépet is használhat). Ismételt használat előtt vagy tárolási célokra hagyjon mindent alaposan megszáradni.

**Azoknak az alkatrészeknek a cseréjét, amelyeknél a készülék elektromos részeibe történő beavatkozás szükséges, csak szakszerviz végezheti!**

A garanciával és a termékjavítással kapcsolatos információkat a [www.eta.cz/servis-eu](http://www.eta.cz/servis-eu) weboldalon találja.

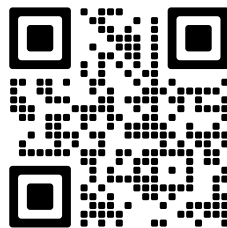

## V. ÖKOLÓGIA



Amennyiben a méretek lehetővé teszik, minden darabon feltüntetésre kerülnek a csomagoláshoz, alkatrészekhez és tartozékokhoz használt anyagok jelei, valamint a reciklálásukra vonatkozó információk. A feltüntetett szimbólumok a terméken vagy a kísérő dokumentáción azt jelentik, hogy a használt elektromos vagy elektronikus termékek nem kezelhetők háztartási hulladékként. A termék helyes likvidálása érdekében a használni nem kívánt készüléket adja le az arra kijelölt gyűjtőhelyen, ahol azt ingyen átveszik. A termék helyes likvidálásával elősegíti az értékes természeti források megőrzését, valamint segíti kiküszöbölni a hulladékok helytelen likvidálásából esetlegesen eredő negatív környezeti és egészségügyi kihatásokat. További részletes információkat a helyi önkormányzati hivatalban, vagy a legközelebbi hulladékgyűjtő telepen kérhet. Ezen hulladékhanyagok helytelen likvidálása az egyes országok előírásai szerint pénzbüntetéssel járhat. Amennyiben a készüléket végérvényesen kicselezte, javasoljuk a csatlakozóvezetékét annak az elektromos hálózatból történő lekapcsolása után levágni, amivel a készülék használhatatlanná válik.

## VI. MŰSZAKI ADATOK

Feszültség (V)	a készülék típusának címkéjén látható
Teljesítményfelvétel (W)	a készülék típusának címkéjén látható
Súly (kg) kb.	1,8
A készülék érintésvédelmi osztálya	II.
Termék méretei (mm):	420 x 165 x 100
Teljesítményfelvétel készenléti állapotban	< 0.50 W

**A technikai specifikációk és modell szerinti esetleges tartozékok változtatásának jogát a gyártó fenntartja!**

**A KÉSZÜLÉKEN, ANNAK CSOMAGOLÁSÁN VAGY ÚTMUTATÓJÁBAN TALÁLHATÓ FIGYELMEZTETÉSEK ÉS SZIMBÓLUMOK:**

HOUSEHOLD USE ONLY. DO NOT IMMERSE IN WATER OR OTHER LIQUIDS.

*Kizárólag háztartási használatra alkalmas. Ne merítse vízbe vagy más folyadékba.*



TO AVOID DANGER OF SUFFOCATION, KEEP THIS PLASTIC BAG AWAY FROM BABIES AND CHILDREN. DO NOT USE THIS BAG IN CRIBS, BEDS, CARRIAGES OR PLAYPENS. THIS BAG IS NOT A TOY.



*Fulladásveszély. Tartsa a PE zacskót gyermekektől elzárt helyen. A zacskó nem játékszer. Ne használja ezt a zacskót bölcsőekben, kiságyakban, babakocsikban, vagy gyerek járókákban.*



*Nem szabad a háztartási hulladékkal együtt megsemmisíteni!*



*Figyelmeztetést*



*Olvassa el a használati utasítást*

Zgrzewarka do folii

eta 5762

CAZA

## INSTRUKCJA OBSŁUGI

Szanowny Kliencie, dziękujemy za zakup naszego produktu. Przed uruchomieniem urządzenia, uważnie przeczytaj instrukcję obsługi i wraz paragonem i, jeśli to możliwe, z opakowaniem i wewnętrzną zawartością schowaj na bezpieczne miejsce.

### I. OGÓLNE INSTRUKCJE BEZPIECZEŃSTWA



#### POSTANOWIENIA OGÓLNE:

- Wskazówki zawarte w instrukcji obsługi należy przekazać innemu użytkownikowi urządzenia.
- Sprawdź, czy dane dotyczące napięcia podane na tabliczce odpowiadają napięciu w sieci elektrycznej. Wtyczkę przewodu zasilania należy podłączyć do prawidłowo uziemionego gniazdka!
- Z urządzenia mogą korzystać dzieci powyżej 8 roku życia, oraz osoby z ograniczonymi zdolnościami fizycznymi lub umysłowymi, a także nieposiadające wiedzy lub doświadczenia w użytkowaniu tego typu urządzeń pod warunkiem, że będą one nadzorowane lub zostaną poinstruowane na temat bezpiecznego korzystania z tego urządzenia oraz zagrożeń wiążących się z jego używaniem. Bawienie się urządzeniem jest zabronione dzieciom. Czyszczenie i konserwacja bez nadzoru dorosłych jest dzieciom zabroniona. Dzieci do lat 8 muszą trzymać się z dala od urządzenia i jego przewodu.
- W czasie trwania procesu zgrzewania nie zostawiać urządzenia bez nadzoru.
- Przed wymianą wyposażenia lub dostępnych części, przed montażem i demontażem, przed czyszczeniem lub konserwacją należy wyłączyć urządzenie i odłączyć je od sieci elektrycznej poprzez wyciągnięcie wtyczki przewodu zasilającego z gniazdka elektrycznego!
- Zawsze należy odłączyć urządzenie od zasilania, jeśli jest pozostawione bez opieki, przed montażem, demontażem lub czyszczeniem.
- Nigdy nie należy używać urządzenia z uszkodzonym przewodem zasilającym lub wtyczką, jeśli nie działa prawidłowo, upadło na ziemię i zostało uszkodzone lub jeżeli spadło do wody. W takich przypadkach należy zanieść urządzenie do serwisu celem sprawdzenia jego bezpieczeństwa i prawidłowego działania.
- Podczas obsługi tego urządzenia należy postępować tak, aby uniknąć uszkodzeń (**np. oparzenia**). Powierzchnia elementu grzewczego pozostaje gorąca po użyciu. Szczególną uwagę należy zwrócić na obecność dzieci i osób niepełnosprawnych.

- Powierzchnia urządzenia jest gorąca. Osoby mało wrażliwe na ciepło powinny być podczas używania urządzenia wyjątkowo ostrożne.
- Podczas pracy urządzenia należy zapobiegać, aby zwierzęta i owady nie miały dostępu do urządzenia.
- Produkt przeznaczony jest do stosowania w gospodarstwach domowych i podobnych miejscach (sklepy, biura i podobne miejsca pracy, hotele, motele i inne środowiska mieszkalne, w firmach świadczących usługi noclegowe ze śniadaniem)! Nie jest przeznaczone do użytku komercyjnego!
- **Wtyczki nie wkładaj do gniazdka i nie wyjmuj z gniazdka mokrymi rękoma i nie ciągnij za kabel!**
- **Urządzenia, przewodu ani wtyczki nigdy nie zanurzaj w wodzie (nawet częściowo). Należy również unikać ich zalania.**
- Należy unikać kontaktu z drutem zgrzewającym, gdy jest gorący.
- Otworów przepływu powietrza nie można zasłaniać. Do otworów nie wkładaj lub nie wrzucaj przedmiotów.
- Jeżeli urządzenie jest składowana w niższych temperaturach, należy ją najpierw aklimatyzować, eliminuje się tak sztywność i zachowa się mechaniczna wytrzymałość części z plastiku.
- Producent nie ponosi odpowiedzialności za szkody spowodowane przez niewłaściwe traktowanie urządzenia (np. **pogorszenie jakości żywności, poranienia, oparzenia, pożar itp.**) i nie ponosi odpowiedzialności za dotyczące urządzenia w przypadku nieprzestrzegania wyżej opisanych zasad bezpieczeństwa.

#### **UŻYWANIE URZĄDZENIA:**

- Po zakończeniu procesu odsysania powietrza należy pozostawić otwartą pokrywę urządzenia, by pozwolić mu ostygnąć.
- **UWAGI** – Urządzenie nie jest przeznaczone do stałej pracy. Nie korzystać ze zgrzewarki dłużej niż 15 minut jednorazowo. Po upływie tego czasu należy wyłączyć i zostawić ją na ok. 10 minut żeby ostygła.
- **Nie jest przeznaczony na zewnątrz pomieszczeń.**
- **Urządzenie nie może być używane w środowisku wilgotnym lub mokrym, w środowisku z niebezpieczeństwem pożaru lub wybuchu** (miejsca, gdzie są przechowywane chemikalia, paliwa, oleje, gazy, farby i inne substancje łatwopalne lub lotne).
- Nigdy nie zanurzać produkt w wodzie ani nie myć jej pod bieżącą wodą.
- **Do folii nie zgrzewać substancji w stanie ciekłym.** Aby przechowywać ciekłe produkty spożywcze (np. zupy), najpierw trzeba je zamrozić w odpowiednim pojemniku, następnie rozdzielić, umieścić w plastikowym worku i zgrzać / pakować próżniowo. Poszczególne woreczki włożyć do zamrażarki.
- Urządzenie używaj tylko w pozycji roboczej i na miejscach, gdzie nie grozi jego przewrócenie i w dostatecznej odległości od źródeł ciepła (np. **piece, Kuchenki, ogrzewacze, piekarniki na gorące powietrze, grill**), przedmiotów łatwopalnych (np. **firanki, zasłony itd.**) i powierzchni wilgotnych (np. **zlewy, umywalki itd.**).
- **Urządzenia nie należy umieszczać na niestabilnym, łatwopalnym miejscu (np. szkło, papier, plastik, drewno, lakierowane płyty i różne tkaniny/obrussy).**

## PRZEWÓD ZASILAJĄCY:





- Jeżeli kabel zasilający urządzenia jest uszkodzony, musi być wymieniony przez producenta, przez technika serwisowego lub osobę kwalifikowaną, aby nie dopuścić tak do powstania niebezpiecznej sytuacji.
- Nigdy nie należy kłaść kabla zasilającego na gorących powierzchniach lub zostawiać wiszącego ze stołu lub blatu. Ciągnięcie za przewód np. przez małe dzieci może doprowadzić do przewrócenia lub spadnięcia urządzenia, a w następstwie do poważnego urazu!
- Dopilnuj, aby kabel zasilający nie został uszkodzony przez ostre lub gorące przedmioty i ogień. Nie powinien być zanurzany w wodzie lub załamywać się na ostrych krawędziach.
- W celu zapewnienia bezpieczeństwa i prawidłowego funkcjonowania urządzenia, należy używać wyłącznie oryginalnych części zamiennych i akcesoriów zatwierdzonych przez producenta.
- Nigdy nie używaj urządzenia do innych celów niż te, do których jest przeznaczony oraz w sposób opisany w niniejszej instrukcji. Nigdy nie używaj urządzenia do żadnych innych celów.

## II. OPIS ELEMENTÓW STERUJĄCYCH

### A – korpus zgrzewarki do folii

- A1 – pokrywa
- A2 – uchwyt + kontrola blokady pokrywy
- A3 – część zgrzewająca
- A4 – obszar ssania
- A5 – uszczelnic (ETA576200110)
- A6 – pierścień uszczelniający (ETA576200040)
- A7 – zewnętrzny otwór ssący
- A8 – zdejmowany pojemnik na odessaną ciecz
- A9 – miejsce do ułożenia wężyka **C**
- A10 – miejsce do ułożenia kabla

### B – panel sterowania

- B1 – przycisk automatycznego próżniowania + zgrzewanie // przycisk STOP  ×
- B2 – przycisk zgrzewania 
- B3 – przycisk PULSE do kontrolowanego próżniowania 
- B4 – przycisk zewnętrznego próżniowania 
- B5 – przycisk nastawienia rodzaju żywności (sucha / nieco wilgotna) 
- B6 – kontrolka próżniowania + zgrzewania
- B7 – kontrolka zgrzewania
- B8 – kontrolka próżniowania
- B9 – kontrolka próżniowania zewnętrznego
- B10 – kontrolka suchej żywności
- B11 – kontrolka żywności nieco wilgotnej

### C – wężyk ssący

### D – pojemnik próżniowy

- D1 – zawór zwalniający

Aksesoria **D** i **C** nie są częścią kompletu i trzeba je dokupić. Wężyk **C** można następnie ułożyć w przestrzeni **A9**, w tym przypadku jednak będzie konieczna zmiana jej długości przez skrócenie tak, aby do danej przestrzeni się zmieścił.

#### **Dostępne akcesoria:**

Folia o długości 3 m i szerokości 30 cm – ETA176200010

Pojemnik próżniowy (pojemność 1000 ml) – ETA476200200

Pojemnik próżniowy + wąż (pojemność 2000 ml) – ETA476292000

### **III. ZALECENIA DOTYCZĄCE OBSŁUGI**

Usunąć wszystkie elementy opakowania i wyjąć urządzenie. Z urządzenia usunąć wszystkie samoprzylepne folie, naklejki lub papier.

#### **FUNKCJE ZGRZEWARKI DO FOLII**

##### **1) Przycisk automatycznego próżniowania + zgrzewania // przycisk STOP B1**

W trybie gotowości po aktywacji funkcji najpierw zgrzewarka odessie powietrze z torebki (obszar odsysania) a następnie wytworzy mocną jednolitą spoinę. Funkcja jest sygnalizowana kontrolką **B6** i **B7**. Umieścić torebkę według rys. 3B. Zgaśnięcie kontrolki sygnalizuje ukończenie funkcji.

Jeżeli przycisk zostanie naciśnięty w trakcie którejś z funkcji, dana czynność zostanie anulowana.

##### **2) Przycisk zgrzewania B2**

Po aktywacji zgrzewarka wytworzy mocne jednorodne połączenie. Funkcja jest sygnalizowana przez kontrolkę **B7**. Worek należy umieścić w sposób pokazany na rysunku 3A.

##### **3) Przycisk PULSE do kontrolowanego próżniowania**

Przyciskiem można włączyć i utrzymywać włączoną funkcję próżniowania, dzięki czemu można kontrolować intensywność próżniowania. Po zwolnieniu przycisku Pulse zacznie migać sygnalizacja **B7** - jeśli usuwasz powietrze z worka, możesz teraz wcisnąć przycisk **B2** i torebka zostanie zgrzana. Funkcja jest sygnalizowana kontrolkami **B7** i **B8**.

##### **4) Przycisk zewnętrznego pakowania próżniowego B4 (pakowanie próżniowe w pojemniku próżniowym)**

Służy do odsysania powietrza z pojemnika próżniowego za pomocą rury ssącej.

Po naciśnięciu przycisku powietrze jest usuwane z pojemnika próżniowego.

Działanie tej funkcji jest sygnalizowane kontrolką **B8/B9**.

Po podłączeniu węża do otworu zewnętrznego odsysania i po przyłączeniu do pojemnika próżniowego nacisnąć przycisk **B4**. Po wyłączeniu zdjąć wąż ssący (najpierw z pojemnika próżniowego).

#### **Ostrzeżenie**

– *Prawidłowe działanie urządzenia zagwarantowane jest tylko przy użyciu pojemników próżniowych dostarczonych przez producenta. O te pojemniki próżniowe zapytać sprzedawcę.*

– *Do próżniowania boksów używać funkcji z pomocą przycisku **B4/B3**.*

## 5) Przycisk ustawienia rodzaju żywności B5

Służy do ustawienia, czy chcesz pakować próżniowo suchą lub wilgotną żywność.

Ustawienie jest wskazywane przez odpowiednią kontrolkę **B10/B11**:

☒☒ = Sucha żywność

☒☑ = Wilgotna żywność

### A) Funkcje standardowe

Podłączyć urządzenie do sieci el.. Nastawić rodzaj żywności według wybranego surowca. Dalej postępować według instrukcji na rys. 2-4:

1. Odchylić wieko **A1** naciskając i podnosząc uchwyt **A2** do obsługi blokowania wieka.
2. W razie wytwarzania torebki z rolki torebkowej (oba końce nie są zgrzane), najpierw ją przygotować i uciąć żądaną długość. Następnie jeden koniec uciętej części włożyć na część do zgrzewania i zgrzać, patrz funkcja 2) przyciskiem **B2**. Napełnić torebkę żądanym surowcem, włożyć koniec torebki do przestrzeni odsysania (jeżeli chcemy próżniować) lub przestrzeni zgrzewania.
3. Przykryć pokrywkę **A1** i **A2**, aby została zablokowana (słyszalne dźwięki kliknięcia).
4. Nacisnąć przycisk z wymaganą funkcją (**B1**, **B2** lub **B3**). Działanie tej funkcji jest sygnalizowane przez kontrolki świetlne **B6**, **B7** i **B8**.
5. Funkcja jest zakończona po zgaśnięciu odpowiedniej kontrolki. Można odblokować pokrywkę **A1** i zdjąć folię / worek.

#### Uwaga

- Producent zapewnia prawidłowe działanie urządzenia wyłącznie przy użyciu folii dostarczonych przez siebie. Folie należy zamówić u lokalnego dystrybutora. Nie używać zwykłych woreczków plastikowych. Możesz ponownie spawać wiele żywności w oryginalnym opakowaniu (np. worki z frytkami).
- Maksymalna szerokość zgrzewanej torebki przeznaczonej do próżniowania wynosi 260 mm. W razie użycia tylko funkcji zgrzewania maksymalna szerokość wynosi 300 mm.

### B) Użycie zewnętrznego pojemnika (funkcja B4/B3)

Podłączyć urządzenie do prądu. Do przygotowanego pojemnika próżniowego **D** włożyć składniki, a pokrywkę dobrze zamknąć. Po zamknięciu wieka najpierw nacisnąć przycisk **B4**. Dojdzie do krótkiego odessania powietrza w komorze pompy próżniowej.

Teraz podłączyć jeden koniec wężyka do odsysania **C** do otworu odsysania zewnętrznego **A7** na panelu do obsługi. Podłączając końcówkę wężyka obracać na boki w celu uzyskania prawidłowego podłączenia, które pozna się według syczenia uchodzącego podciśnienia. W ten sposób mamy prawidłowe podłączenie i można kontynuować. Jeżeli tak się nie stanie, trzeba ponownie mocniej docisnąć końcówkę wężyka jednocześnie obracając, aby doszło do otwarcia zaworu bezpieczeństwa w otworze **A7**. Następnie podłączyć drugi koniec wężyka do zaworu na wieku pojemnika i po naciśnięciu przycisku **B4** zacznie się próżniowanie. W przypadku większej pojemności pojemnika lub jego małego napełnienia można powtórzyć próżniowanie. Nie przekraczać maksymalnej liczby dwóch próżniowań na jeden pojemnik. W razie użycia pojemnika o pojemności większej niż 1 litr można powtarzać próżniowanie do 3 razy.

## IV. KONSERWACJA URZĄDZENIA

**Nie czyścić urządzenia, które nie ostygło całkowicie.** Po każdym użyciu należy przetrzeć zewnętrzne części urządzenia wilgotną ściereczką. Aby oczyścić wnętrze urządzenia należy wytrzeć ręcznikiem papierowym wszystkie pozostałości jedzenia i płynów. Przed kolejnym użyciem należy całkowicie wysuszyć urządzenie.

**Nie używać ścierających i agresywnych środków czyszczących!** Jeśli przewód zasilający jest zabrudzony, wyczyścić go wilgotną ściereczką. Z czasem może zmienić się kolor powierzchni urządzenia – to normalne zjawisko. Zmiana taka nie powoduje różnicy we właściwościach i działaniu urządzenia i nie stanowi podstawy do reklamacji. Jeśli do paska grzewczego przywarły kawałeczki folii należy delikatnie je usunąć, tak by uniknąć uszkodzenia paska. W czynności tej może pomóc wykonanie procedury grzewania, bez wkładania woreczka. Pasek rozgrzeje się a przylegające do niego kawałki folii zmiękną i dadzą się łatwiej usunąć.

### WORKI

Przed ponownym użyciem worków zaleca się je dokładnie umyć w ciepłej wodzie z niewielką ilością detergentu do mycia naczyń, a następnie spłukać czystą wodą. Umieścić worek w taki sposób, aby woda mogła wypływać z wnętrza worka. Przed użyciem dokładnie osuszyć.

### POJEMNIK PRÓŻNIOWY

Pojemnik próżniowy i części umyć w wodzie z dodatkiem detergentu (można również używać zmywarki). Pozwól, aby wszystko wyschło dokładnie przed ponownym użyciem lub przechowywaniem.

**Wymiana elementów, które wymagają ingerencji do części elektrycznej urządzenia może wykonać wyłącznie specjalistyczny serwis! Nie przestrzeganie wskazówek producenta powoduje utratę prawa do napraw!**

Informacje dotyczące reklamacji i napraw produktów można znaleźć na stronie [www.eta.cz/servis-eu](http://www.eta.cz/servis-eu).



## V. EKOLOGIA



Jeżeli tylko pozwoliły na to rozmiary, na wszystkich elementach wydrukowano znaki materiałów zastosowanych do produkcji opakowań, komponentów i wyposażenia, jak również ich przetwórstwa wtórnego. Symbole umieszczone na produktach lub w załączonej dokumentacji oznaczają, że zastosowanych elementów elektrycznych lub elektronicznych nie można poddawać utylizacji wraz z odpadem komunalnym. Produkt należy przynieść do specjalnych punktów zbiorczych, w których będą przyjęte bez opłaty. Dzięki poprawnej utylizacji pomogą Państwo zachować cenne źródła i pomogą w profilaktyce ewentualnych negatywnych wpływów na środowisko naturalne i zdrowie ludzkie, na co mogłaby mieć negatywne wpływy niepoprawna utylizacja odpadu. W celu uzyskania następnycy szczegółowych informacji dotyczących utylizacji należy zwrócić się do najbliższego urzędu lub punktu zbiorczego. Niewłaściwy sposób utylizacji urządzenia może podlegać karze – zgodnie z przepisami krajowymi i międzynarodowymi. W celu całkowitego wycofania urządzenia z użytkowania zaleca się odłączyć przewód zasilania od sieci elektrycznej, przez ucięcie przewodu.





Dzięki czemu użytkowanie urządzenia nie będzie następnie możliwe.

## VI. DANE TECHNICZNE

Napięcie (V)	podano na tabliczce znamionowej urządzenia
Pobór mocy (W)	podano na tabliczce znamionowej urządzenia
Waga ok. (kg)	1,8
Klasa izolacyjna	II.
Wymiary produktu (mm)	420 x 165 x 100
Pobór mocy w trybie czuwania wynosi poniżej < 0,50 W	

**Zmiana specyfikacji technicznych i akcesoriów w zależności od modelu produktu jest zastrzeżona przez producenta.**

### OSTRZEŻENIA I SYMBOLE UŻYTE NA URZĄDZENIACH, OPAKOWANIACH LUB W INSTRUKCJI:

HOUSEHOLD USE ONLY. DO NOT IMMERSE IN WATER OR OTHER LIQUIDS.	
<i>Tylko do zastosowania w gospodarstwie domowym. Nie zanurzać do wody lub innych cieczy.</i>	
	TO AVOID DANGER OF SUFFOCATION, KEEP THIS PLASTIC BAG AWAY FROM BABIES AND CHILDREN. DO NOT USE THIS BAG IN CRIBS, BEDS, CARRIAGES OR PLAYPENS. THIS BAG IS NOT A TOY.
	<i>Niebezpieczeństwo uduszenia. Tego worka nie należy używać w kołyskach, łóżeczkach, wózkach lub kojach dziecięcych. Torebkę z PE położyć w miejscu będącym poza zasięgiem dzieci. Torebka nie służy do zabawy!</i>
	<i>Nie wolno go wyrzucać wraz z odpadami komunalnymi</i>
	<i>Symbol oznacza OSTRZEŻENIE</i>
	<i>Zapoznaj się z instrukcją obsługi</i>

Vakuumgerät

eta 5762

CAZA

## BEDIENUNGSANLEITUNG

Sehr geehrter Kunde, wir danken Ihnen für den Kauf unseres Produktes. Bewahren Sie diese Anleitung gemeinsam mit dem Kassenbeleg und nach Möglichkeit auch mit der Verpackung gut auf.

**I. SICHERHEITSHINWEISE UND WARNUNGEN****ALLGEMEINE BESTIMMUNGEN:**

- Betrachten Sie die Bedienungsanleitung als Bestandteil des Gerätes und geben Sie diese an jeden Benutzer des Gerätes weiter.
- Kontrollieren Sie, ob die Angabe auf dem Typenschild der Spannung in Ihrer Steckdose entspricht.
- Dieses Gerät kann von Kindern ab 8 Jahren sowie von Personen mit eingeschränkten physischen, sensorischen oder geistigen Fähigkeiten oder mit mangelnden Erfahrungen und Kenntnissen verwendet werden, sofern sie beaufsichtigt werden oder in die sichere Verwendung des Geräts eingewiesen wurden und die möglichen Gefahren verstehen. Kinder dürfen nicht mit dem Gerät spielen. Reinigung und Wartung durch den Benutzer dürfen von Kindern nur dann durchgeführt werden, wenn sie älter als 8 Jahre sind und beaufsichtigt werden. Kinder unter 8 Jahren müssen vom Gerät und seiner Anschlussleitung ferngehalten werden.
- Lassen Sie das Gerät während des Betriebs nicht unbeaufsichtigt und überwachen Sie es während des gesamten Schweißvorgangs!
- Schalten Sie das Gerät vor dem Austausch von Zubehör oder zugänglichen Teilen, vor der Montage und Demontage, vor der Reinigung oder Wartung sowie nach Beendigung der Arbeit aus und trennen Sie es vom Stromnetz, indem Sie den Netzstecker aus der Steckdose ziehen!
- Trennen Sie das Gerät immer von der Stromversorgung, wenn Sie es unbeaufsichtigt lassen sowie vor der Montage, Demontage oder Reinigung.
- Verwenden Sie das Gerät niemals, wenn das Netzkabel oder der Stecker beschädigt ist, wenn es nicht ordnungsgemäß funktioniert, heruntergefallen ist und beschädigt wurde oder ins Wasser gefallen ist. In solchen Fällen bringen Sie das Gerät zu einer Fachwerkstatt, um seine Sicherheit und ordnungsgemäße Funktion überprüfen zu lassen.
- Gehen Sie bei der Handhabung des Geräts so vor, dass Verletzungen (z. B. Verbrennungen) vermieden werden. Die Oberfläche des Heizelements enthält nach der Verwendung Restwärme. Besondere Aufmerksamkeit ist der Anwesenheit von Kindern und Personen mit Behinderungen zu widmen.

- Bei der Handhabung mit dem Gerät gehen Sie so vor, dass es nicht zu einer Verletzung kommt (z. B. Verbrennungen).
- Das Gerät hat heiße Oberfläche. Personen, die nicht hitzeempfindlich sind, müssen beim Gebrauch des Geräts vorsichtig sein.
- Vermeiden Sie den Kontakt mit Haustieren, Pflanzen und Insekten, wenn das Gerät in Betrieb ist.
- Das Gerät ist nur für den Hausgebrauch und ähnliche Zwecke bestimmt (in Geschäften, Büros und ähnlichen Arbeitsplätzen, Hotels, Motels und anderen Wohnumgebungen, in Einrichtungen, die Bed & Breakfast anbieten)! Nicht für den kommerziellen Gebrauch bestimmt!
- Stecken Sie den Stecker der Anschlussleitung nicht mit nassen Händen in die elektrische Steckdose und ziehen Sie ihn nicht an der Anschlussleitung aus der Steckdose!
- Stellen Sie keine Gegenstände auf das Gerät.
- Tauchen Sie das Gerät, das Kabel oder den Stecker niemals in Wasser (auch nicht teilweise). Vermeiden Sie generell, dass die genannten Teile mit Wasser in Berührung kommen.
- Die Luftkanäle dürfen nicht abgedeckt werden. Führen Sie keine Gegenstände in die Öffnungen ein und werfen Sie sie nicht in diese.
- Kontakt mit dem Schweißdraht vermeiden, wenn dieser heiß ist.
- Wenn das Gerät bei niedrigeren Temperaturen gelagert wurde, akklimatisieren Sie es zuerst, um die mechanische Festigkeit der Kunststoffteile zu erhalten.
- Es ist nicht zulässig, die Oberfläche des Geräts in irgendeiner Weise zu verändern (z. B. mit selbstklebenden Tapeten, Folien usw.)!
- Alle fremdsprachigen Texte und Bilder auf der Verpackung oder dem Produkt werden am Ende dieser Sprachversion übersetzt und erklärt.
- **ACHTUNG:** Bei unsachgemäßem Gebrauch des Vakuumgerätes besteht Verletzungsgefahr.
- Der Hersteller haftet nicht für durch eine falsche Nutzung verursachte Schäden (z.B. Verderben von Lebensmitteln, Verletzungen, Verbrennungen, Feuer usw.).

## **VERWENDUNG DES GERÄTS:**

- Lassen Sie nach dem Vakuumieren die Abdeckung des Geräts offen, um das Schweißteil abzukühlen.
- Das Gerät ist nicht für den Dauerbetrieb vorgesehen. Verwenden Sie das Gerät nicht länger als 15 Minuten ununterbrochen und machen Sie dann etwa 10 Minuten Pause, notwendig, um es abzukühlen. Beachten Sie gleichzeitig eine Pause von 30 Sekunden zwischen den einzelnen Schweißnähten.
- Dieses Gerät ist nicht für den Gebrauch im Außenbereich bestimmt!
- Das Gerät darf nicht in feuchten oder nassen Umgebungen und in Umgebungen mit Brand- oder Explosionsgefahr verwendet werden (Bereiche, in denen Chemikalien, Kraftstoffe, Öle, Gase, Farben und andere brennbare oder flüchtige Substanzen gelagert werden).
- Keine Flüssigkeiten in die Folie einschweißen. Zur Aufbewahrung flüssiger Nahrungsmittel (z.B. Suppen) diese zuerst in einem passenden Gefäß einfrieren, dann Portionsweise, in den Beutel geben und anschließend verschweißen. Legen Sie die einzelnen Beutel in den Gefrierschrank.
- Stellen Sie das Gerät nicht auf instabile, spröde und brennbare Oberflächen (z. B. Glas, Papierplastik, holzlackierte Bretter und verschiedene Stoffe / Tischdecken).
- Benutzen Sie das Folienschweiß- und Vakuumgerät nur an Stellen, wo kein Umkippen droht und in ausreichender Entfernung von brennbaren Gegenständen (z.B. Gardinen, Vorhängen, Holz usw.) sowie von Wärmequellen (z.B. Öfen, Elektro-/Gasherde) und feuchten Oberflächen (z.B. Spülbecken, Waschbecken).





**ANSCHLUSSKABEL:**

- Wenn die Anschlussleitung dieses Gerätes beschädigt ist, muss die Zuleitung durch den Hersteller, seinen Servicetechniker oder einer ähnlich qualifizierten Person ersetzt werden, damit so dem Entstehen einer gefährlichen Situation vorgebeugt wird.
- Die Anschlussleitung des Gerätes darf nicht durch scharfe oder heiße Gegenstände, offenes Feuer beschädigt sein. Sie darf nicht in Wasser getaucht und auch nicht über scharfe Kanten gebogen werden!
- Verhindern Sie, dass die Anschlussleitung lose über eine Kante der Arbeitsfläche hängt, wo es Kinder erreichen könnten.
- Falls es erforderlich ist, eine Verlängerungsleitung zu verwenden, muss diese unbeschädigt sein und den geltenden Normen entsprechen.
- Überprüfen Sie regelmäßig den Zustand der Stromversorgung des Geräts.
- Verwenden Sie zur Gewährleistung der Sicherheit und des ordnungsgemäßen Funktionierens des Geräts nur vom Hersteller zugelassene Originalersatzteile und -zubehöerteile.
- Benutzen Sie das Gerät für keinen anderen Zweck als in dieser Bedienungsanleitung beschrieben wurde. Verwenden Sie das Gerät niemals für andere Zwecke.

**II. BESCHREIBUNG DES BEDIENELEMENTEN****A – Körper des Geräts**

- |                                   |  |
|-----------------------------------|--|
| A1 – Deckel                       | A6 – Schaumdichtung (ETA576200040)                       |
| A2 – Griff + Deckelverriegelung   | A7 – Öffnung des externen Absaugens                      |
| A3 – Schweißbereich               | A8 – Herausnehmbarer Behälter für angesaugte Flüssigkeit |
| A4 – Absaugbereich                | A9 – Platz zum Aufbewahren des Schlauches <b>C</b>       |
| A5 – Schweißbereich(ETA576200110) | A10 – Kabelraum  |

**B – Bedienfeld**

- B1 – Taste automatische Abschaltung + Schweißen // Taste STOP <sup>AUTO</sup> ×
- B2 – Taste Schweißen 
- B3 – Taste PULSE zum kontrollierten Vakuumieren <sup>PULSE</sup> 
- B4 – Taste externes Vakuumieren 
- B5 – Taste Einstellung der Lebensmittelsorte (Trocken- / leicht feucht) 
- B6 – Kontrollleuchte Vakuumieren + Schweißen
- B7 – Kontrollleuchte von Schweißen
- B8 – Kontrollleuchte von Vakuumieren
- B9 – Kontrollleuchte externes Vakuumieren
- B10 – Kontrollleuchte Trockenlebensmittel
- B11 – Kontrollleuchte der Lebensmittel mit leichter Feuchtigkeit

**C – Absaugschlauch****D – Vakuumbox**

- D1 – Lockerungsventil

Zubehör **D** und **C** sind nicht im Lieferumfang enthalten und müssen separat erworben werden. Der Schlauch **C** kann dann im Raum **A9** aufbewahrt werden. In diesem Fall muss jedoch seine Länge durch Kürzen angepasst werden, damit er in den Raum passt.

**EXTRA Zubehör:**

Folie - Länge 3 m und Breite 28 cm – ETA176200010

Vakuumbbox (Volumen 1 l) – ETA476200200

Vakuumbbox + Absaugschlauch (Volumen 2 l) – ETA476292000

**III. VORBEREITUNG UND GEBRAUCH**

Entfernen Sie sämtliches Verpackungsmaterial und entnehmen Sie das Gerät mit dem Zubehör. Entfernen Sie vom Folienschweißgerät alle eventuellen Klebefolien, Aufkleber oder Papier.

**FUNKTIONEN DES VAKUUMGERÄTS****1) Taste automatische Abschaltung + Schweißen // Taste STOP B1**

Im Standby-Modus saugt der Schweißgerät nach Aktivierung der Funktion zuerst die Luft aus dem Beutel (Saugbereich) und erzeugt dann eine starke gleichmäßige Schweißnaht. Die Funktion wird durch die Kontrollleuchte **B6** und **B7** signalisiert. Stellen Sie den Beutel gemäß Abb. 3B auf. Wenn die Lichter ausgehen, wird die Funktion beendet. Wenn die Taste während einer der Funktionen gedrückt wird, wird der Vorgang abgebrochen.

**2) Schweißen (Taste B2)**

Nach Aktivierung dieser Funktion bildet das Folienschweißgerät eine starke Schweißnaht. Die Funktion wird durch die Kontrollleuchte **B7** signalisiert. Den Beutel platzieren Sie je nach Abb. 3A. Wenn das Licht ausgeht, signalisiert es das Ende der Funktion.

**3) Taste PULSE zum kontrollierten Vakuumieren**

Verwenden Sie die Taste, um die Vakuumfunktion des versiegelten Beutels einzuschalten und aufrechtzuerhalten, damit Sie die Vakuumintensität steuern können. Wenn die Impulstaste losgelassen wird, blinkt die **B7**-Anzeige - Wenn Sie dem Beutel Luft entziehen, können Sie jetzt die Taste **B2** drücken und der Beutel wird versiegelt. Die Funktion wird durch die Kontrollleuchten **B7** und **B8** angezeigt.

**4) Externes Vakuumieren (Taste B4) – Vakuumieren in Vakuumbbox**

Es wird verwendet, um Luft aus der Vakuumbbox mit einem Saugschlauch abzusaugen. Nach der Aktivierung der Taste wird die Luft aus der Vakuumbbox abgesaugt. Die Tätigkeit der Funktion signalisiert die Kontrollleuchte **B9**.

Drücken Sie die Taste **B4**, nachdem Sie den Schlauch an die externe Saugöffnung angeschlossen und dann an die Vakuumbbox angeschlossen haben. Entfernen Sie nach dem Ausschalten den Saugschlauch (zuerst aus der Vakuumbbox).

**Hinweis**

- Die korrekte Funktionalität des Gerätes wird nur bei Verwendung der vom Hersteller gelieferten Vakuumbboxen garantiert. Fragen Sie Ihren Händler nach diesen Vakuumbboxen.
- Verwenden Sie die Tastenfunktion **B3/B4**, um die Boxen zu evakuieren.

**5) Einstellung der Lebensmittelsorten (Taste B5)**

Dient zur Einstellung, ob trockene oder feuchte Lebensmittel vakuumiert werden sollen. Die Einstellung wird durch das entsprechende Licht angezeigt **B10/B11**:

☀️☀️ = trockene Lebensmittel,

☀️☔️ = feuchte Lebensmittel (nicht die Flüssigkeiten selbst!).

### A) Standardfunktion

Schließen Sie das Gerät an das Stromnetz an. Stellen Sie die Art des Lebensmittels entsprechend der ausgewählten Zutat ein. Folgen Sie dann den Anweisungen in Abbildung 2-4:

1. Öffnen Sie den Deckel **A1** durch einfaches Drücken und Anheben des Griffs **A2**, der die Verriegelung des Deckels steuert.
2. Wenn Sie einen Beutel aus einer Beutelrolle herstellen (beide Enden sind nicht versiegelt), bereiten Sie ihn zuerst vor und schneiden Sie ihn auf die erforderliche Länge. Legen Sie dann ein Ende des geschnittenen Teils auf das Schweißteil und schweißen Sie, siehe Funktion 2) mit der Taste **B2**. Füllen Sie den Beutel mit dem erforderlichen Rohmaterial, führen Sie das Ende des Beutels in den Saugbereich (wenn Sie evakuieren möchten) oder den Schweißbereich ein.
3. Schließen Sie die Abdeckung **A1** und **A2**, um sie zu verriegeln (ein hörbares Klicken ertönt).
4. Drücken Sie die Taste mit bestimmter Funktion (**B1**, **B2** eventuell **B3**). Der Betrieb der Funktion wird durch Kontrollleuchten **B6**, **B7** a **B8** angezeigt.
5. Wenn das entsprechende Licht erlischt, ist die Funktion abgeschlossen. Sie können den Deckel **A1** öffnen und die Folie / den Beutel entfernen.

#### Beachtung

- Die korrekte Funktionalität des Gerätes wird nur bei Verwendung der vom Hersteller gelieferten Folien garantiert. Fragen Sie Ihren Händler nach diesen Folien. Verwenden Sie keine Mikrotensäcke. Gleichzeitig können Sie in vielen Fällen (abhängig von der Art des Beutels) verschiedene Lebensmittel in ihrer Originalverpackung (z. B. Beutel mit Kartoffelchips usw.) neu kochen.
- Die maximale Breite des zum Staubsaugen vorgesehenen Schweißbeutels beträgt 260 mm. Wenn nur die Schweißfunktion verwendet wird, beträgt die maximale Breite 300 mm.

### B) Verwendung des externen Behälters (Funktion B4/B3)

Das Gerät am Stromnetz anschließen. Geben Sie die Zutaten in die vorbereitete Vakuumbox **D** und schließen Sie den Deckel richtig. Nach dem Schließen des Deckel drücken Sie zunächst die Taste **B4**. Die Luft im Vakuumiergerät wird kurz abgesaugt.

Schließen Sie nun das eine Ende des Ansaugschlauchs **C**, an die externe Ansaugöffnung **A7** auf dem Bedienfeld an. Drehen Sie beim Anschließen, das Schlauchende seitlich um den richtigen Anschluss zu erreichen, das Sie am Zischen des austretenden Vakuums erkennen. Dies bestätigt die ordnungsgemäße Verbindung und Sie können fortfahren. Geschieht dies nicht, muss das Schlauchende mit einer Drehung wieder hineingeschoben werden, um das Sicherheitsventil in Loch **A7** zu öffnen. Schließen Sie dann das andere Ende des Schlauch an das Ventil am Deckel der Box an und drücken Sie die Taste **B4**, um mit dem Saugen zu beginnen. Bei einem größeren Volumen der Box oder ihrer geringen Füllung, können Sie das Vakuumieren wiederholen. Überschreiten Sie nicht die Höchstzahl von zwei Vakuumierungen für eine Box. Wenn Sie einen Behälter mit einem Fassungsvermögen von mehr als 1 Liter verwenden, können Sie das Absaugen bis zu dreimal wiederholen.

## IV. REINIGUNG UND WARTUNG

**Das Gerät reinigen Sie nach der Abkühlung!** Führen Sie eine Reinigung regelmäßig nach jeder Verwendung durch! Wischen Sie beim Reinigen des Geräteinneren alle Lebensmittel und Flüssigkeiten mit einem Papiertuch ab. Vor dem nächsten Gebrauch lassen Sie das Gerät gut trocken. **Verwenden Sie keine groben und aggressiven Reinigungsmittel!** Wenn die Anschlussleitung beschädigt ist, wischen Sie sie mit einem feuchten Lappen. Es ist normal, dass sich im Laufe der Zeit die Farbe der Oberfläche ändert. Die Eigenschaften der Oberfläche werden durch diese Veränderung nicht beeinträchtigt. Wenn Kunststoffpartikel am Schweißteil kleben geblieben sind, müssen diese vorsichtig mit einem Lappen entfernt werden, um Beschädigungen des Schweißdrahtes vorzubeugen. Wenn sich die angeklebten Partikel nicht entfernen lassen – Deckel schließen und Taste **B2** zum Schweißen drücken. Hierdurch erwärmt sich das Schweißteil, die dabei schmelzenden Kunststoffteilchen lassen sich dann besser entfernen.

### BEUTEL

Vor ihrer wiederholten Verwendung empfehlen wir die Beutel gründlich in warmem Wasser mit ein wenig Geschirrspülmittel zu säubern und anschließend mit sauberem Wasser abspülen. Den Beutel so aufstellen, dass alles Wasser aus ihm abfließen kann. Vor der wiederholten Verwendung nur trockene Beutel verwenden.

### VAKUUMBOX

Spülen Sie die Vakuumbbox und ihre Teile mit Reinigungsmittel in Wasser (sie können auch einen Geschirrspüler verwenden). Lassen Sie alles gründlich trocknen, bevor Sie es wiederverwenden oder lagern. Im Falle einer Beschädigung oder des Verlustes der Dichtungen **A5** und **A6** bitte an einen autorisierten Kundenservice wenden.

**Wartungsarbeiten mit umfangreicheren Charakter bzw. Arbeiten, die einen Eingriff in das Geräteinnere erfordern, muss ein Fachservice ausführen!**

Informationen zu Produktreklamationen und Reparaturen finden Sie unter [www.eta.cz/servis-eu](http://www.eta.cz/servis-eu).

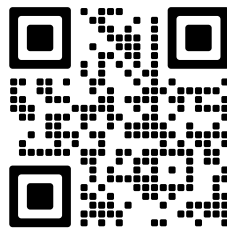





## V. UMWELTSCHUTZ

Wenn das Gerät außer Betrieb gesetzt werden soll, wird empfohlen, die Anschlussleitung vom Stromnetz zu trennen und abzuschneiden. Das Gerät wird dadurch unbrauchbar gemacht. Um das Gerät ordnungsgemäß zu entsorgen, bringen Sie es in eine der entsprechenden Sammelstellen. Die korrekte Entsorgung dieses Gerätes wird dazu beitragen, wertvolle Naturressourcen zu sparen und mögliche negative Auswirkungen auf die Umwelt und die menschliche Gesundheit zu vermeiden, die sonst durch unsachgemäße Entsorgung verursacht werden könnten. Für weitere Informationen wenden Sie sich bitte an Ihre örtlichen Behörden oder an die nächste Sammelstelle.

## VI. TECHNISCHE DATEN

Spannung (V)	angegeben auf dem Typenschild des Gerätes
Leistung (W)	angegeben auf dem Typenschild des Gerätes
Gewicht (kg) ca.	1,8
Gerät der Schutzklasse	II.
Abmessungen ca. (LxTxH), (mm)	420 x 165 x 100
Leistungsaufnahme wenn ausgeschaltet	< 0,50 W

WARNSYMBOL UND SYMBOLE, DIE AUF VERBRAUCHER, VERPACKUNGEN ODER IN DER BEDIENUNGSANLEITUNG VERWENDET WERDEN:

HOUSEHOLD USE ONLY. DO NOT IMMERSE IN WATER OR OTHER LIQUIDS.	
<i>Nur für den Hausgebrauch bestimmt. Nicht ins Wasser oder andere Flüssigkeiten tauchen.</i>	
	TO AVOID DANGER OF SUFFOCATION, KEEP THIS PLASTIC BAG AWAY FROM BABIES AND CHILDREN. DO NOT USE THIS BAG IN CRIBS, BEDS, CARRIAGES OR PLAYPENS. THIS BAG IS NOT A TOY.
	<i>Erstickungsgefahr. Verwenden Sie diesen Beutel nicht in Wiegen, Kinderbetten, Kinderwagen oder Kindergittern. Legen Sie den PE-Beutel außerhalb der Reichweite von Kindern ab. Der Beutel ist kein Spielzeug.</i>
	<i>Es darf nicht mit dem Siedlungsabfall entsorgt werden</i>
	<i>Vorsicht</i>
	<i>Lesen Sie die Bedienungsanleitung</i>

Hersteller/ Inverkehrbringer: ETA a.s., Křižíkova 148/34, Karlín, 18600 Praha 8 CZECH REPUBLIC.

Service: Omega electric GmbH, Servicezentrale, Industriering 2, D- 04626 Schmölln  
 Bei Fragen zu Reparaturen oder Ersatzteilbestellungen wenden Sie sich bitte an unser deutsches Service Center: Tel.: 034491/58860, Fax: 034491/5886189,  
 E-Mail: info@eta-hausgeraete.de.



*eta*

© DATE 18/12/2020  
e.č.71/2020

**Výrobce / Výrobca / Producer /  
Gyártó / Producent / Hersteller:**  
ETA a. s., náměstí Práce 2523, 760 01 Zlín, CZ  
info@eta.cz

