

| | | |
|--|-----------|-------|
| <i>Doplňkové příslušenství - Sekáček potravin • NÁVOD K OBSLUZE</i> | CZ | 7-16 |
| <i>Doplnkové príslušenstvo - Sekáčik potravín • NÁVOD NA OBSLUHU</i> | SK | 17-26 |
| <i>Optional accessories - Food chopper • USER MANUAL</i> | EN | 27-36 |
| <i>Kiegészítő tartozék - Háztartási aprító • HASZNÁLATI ÚTMUTATÓ</i> | HU | 38-46 |
| <i>Akcesoria - Rozdrabniacz do żywności • INSTRUKCJA OBSŁUGI</i> | PL | 47-56 |
| <i>Zusätzliches Gerät - Lebensmittelhacker • BEDIENUNGSANLEITUNG</i> | DE | 57-67 |



1



S

S4

S5

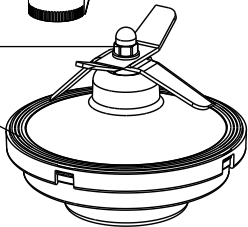

S8

S6

S7

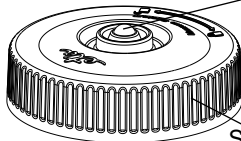

S2

S3

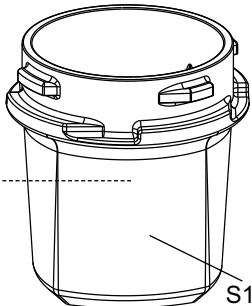
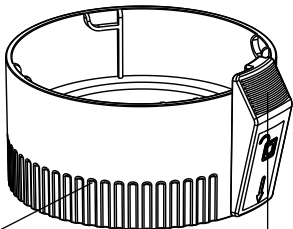

S1

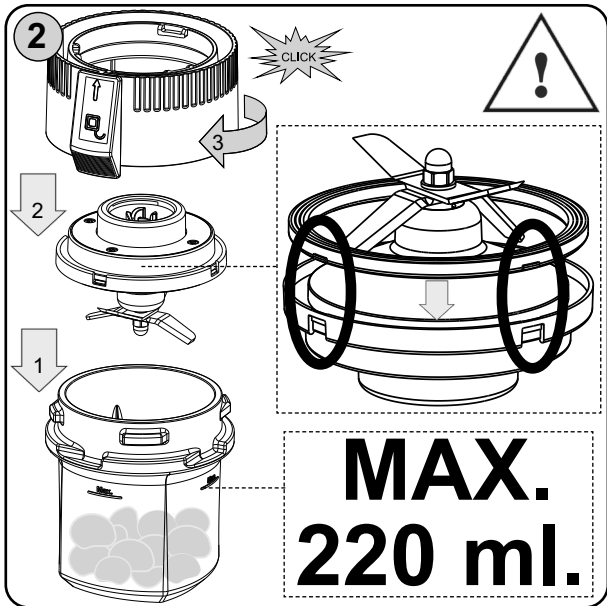

3

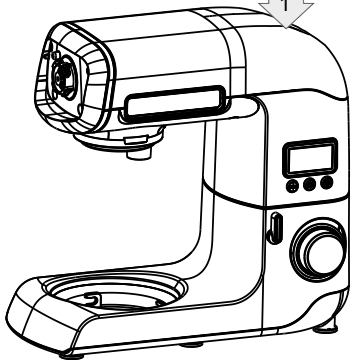
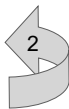

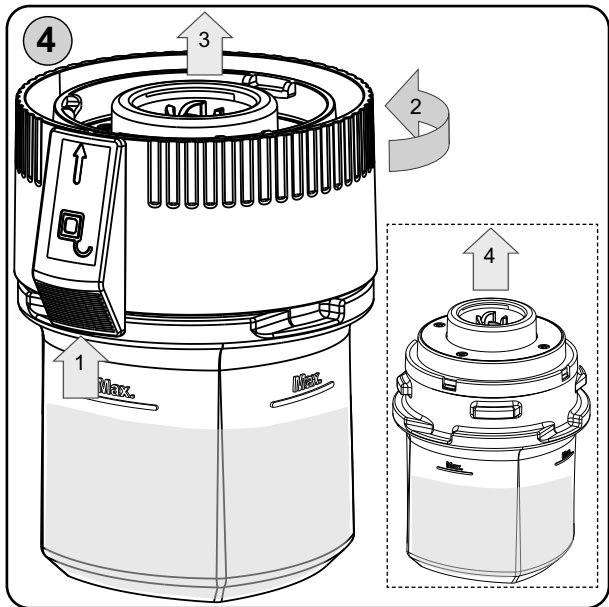

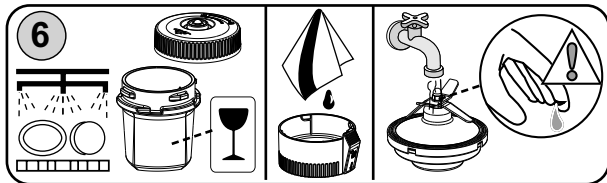
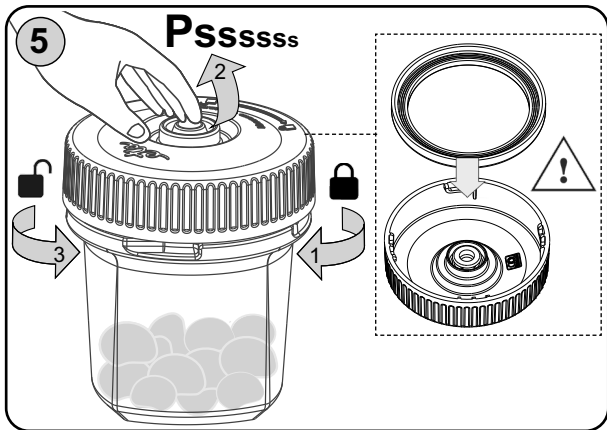

CZ – Sekáček potravin

eta 102895050

NÁVOD K OBSLUZE

Vážený zákazníku, děkujeme Vám za zakoupení našeho produktu. Tento návod spolu s pokladním dokladem a podle možnosti i s obalem a vnitřním obsahem obalu dobře uschovejte.

I. BEZPEČNOSTNÍ UPOZORNĚNÍ



- Instrukce v návodu považujte za součást spotřebiče a postupte je jakémukoli dalšímu uživateli spotřebiče.
- Tento přídatný strojek nesmí být používán dětmi. Udržujte spotřebič mimo dosah dětí. Spotřebiče mohou používat osoby se sníženými fyzickými či mentálními schopnostmi nebo nedostatkem zkušeností a znalostí, pokud jsou pod dozorem nebo byly poučeny o používání spotřebiče bezpečným způsobem a rozumí případným nebezpečím.
- Děti si s přídatným strojkem nesmějí hrát.
- Nikdy nepoužívejte přídatný strojek, pokud nepracuje správně, pokud upadl na zem a poškodil se.

V takových případech zanechte přídavný strojek do odborného servisu k prověření bezpečnosti a správné funkce.

- Před výměnou příslušenství nebo přístupných částí, které se při používání pohybují, před montáží a demontáží, před čištěním nebo údržbou, spotřebič vypněte a odpojte od el. sítě vytažením vidlice napájecího přívodu z el. zásuvky!
- Vždy vypněte a odpojte pohonnou jednotku od napájení, pokud přídavný strojek necháváte bez dozoru.
- Přídavný strojek nenechávejte v chodu bez dozoru a kontrolujte ho po celou dobu přípravy potravin!
- Při manipulaci se srpovitým nožem dbejte zvýšené pozornosti zvláště při vyjímání z nádoby, při vyprazdňování nádoby a během čištění. Nůž je velmi ostrý!

- Je-li spotřebič v činnosti, zabraňte v kontaktu s ním domácím zvířatům, rostlinám a hmyzu.
- Po ukončení práce a před každou údržbou spotřebič vždy vypněte a odpojte od el. sítě vytažením vidlice napájecího přívodu z el. zásuvky.
- Přídavný strojek je určen pouze pro použití v domácnostech a pro podobné účely (v obchodech, kancelářích a podobných pracovištích, hosty v hotelích, motelech a jiných obytných prostředích, v podnicích zajišťujících nocleh se snídání, v zemědělství)! Není určen pro komerční použití!
- Přídavný strojek sestavte přesně podle pokynů v návodu k obsluze, jakékoli jiné kombinace sestavení strojků nejsou z hlediska správné funkce přípustné!
- Sestavený přídavný strojek upevňujte a odnímejte jen tehdy, jeli pohonná jednotka vypnuta a vidlice napájecího přívodu odpojena od el. sítě.
- Přídavný strojek nikdy nesestavujte na pohonné jednotce!
- Při mixování nebo míchání tekutin nikdy nedávejte větší množství, než je označeno na nádobě (ryskou MAX).
- Nezapínejte spotřebič bez vložených substancí!
- **VAROVÁNÍ:** Pokud je sekáček ve stavu chodu naprázdno (např. čepel se nedokáže dotknout potraviny), odpojte jej od elektrické sítě a potraviny uvolněte. Sekáček nesmí být v provozu naprázdno déle než cca 15 sekund!
- Nezpracovávejte potraviny s vyšší teplotou než cca 65 °C (149 °F).
- Nikdy se nepokoušejte nasadit na robot základnu nože bez nasazené nádoby!
- Přídavný strojek nebo jeho součásti nezasouvejte do žádných tělesných otvorů.
- Nepřekračujte maximální dobu nepřetržitého chodu spotřebiče/pohonné jednotky!
- Přídavný strojek neodnímejte za chodu z pohonné jednotky.
- Než odejmete přídavný strojek z pohonné jednotky nechejte rotující části úplně zastavit.
- Přídavný strojek používejte pouze s pohonnou jednotkou / robotem určeným pro tento typ. Použití jiné pohonné jednotky / robota může představovat nebezpečí pro obsluhu.
- Před přípravou odstraňte z potravin případné obaly (např. papír, PE sáček, atd.).
- Nikdy neodklápějte multifunkční hlavu, je-li nasazen přídavný strojek.
- Nikdy nepoužívejte nádobu, pokud je rozbitá, prasklá, poškrábána nebo vykazuje známky jakéhokoliv poškození, případně prasklin.
- Nádoba je určená k uchovávání a skladování potravin a je možné ji použít v mikrovlnné troubě.
- Nenechávejte v nádobě zmraznout vodu nebo potraviny obsahující vodu. Mohlo by dojít k poškození nádoby (prasknutí).
- Při pokládání na tvrdý povrch (např. kamenná pracovní deska/stůl), je třeba s nádobou manipulovat velmi opatrně, aby nedošlo k jejímu poškození.
- Není přípustné jakýmkoli způsobem upravovat povrch přídavného strojku (např. pomocí samolepicí tapety, fólie, apod.)!

- Přídavný strojek používejte pouze pro účel, pro který je určen tak, jak je popsáno v tomto návodu. Přídavný strojek nikdy nepoužívejte pro žádný jiný účel.
- VAROVÁNÍ: Při nesprávném používání spotřebiče, které není v souladu s návodem k obsluze, existuje riziko poranění.
- Případné texty v cizím jazyce a obrázky uvedené na obalech nebo výrobku, jsou přeloženy a vysvětleny na konci této jazykové mutace.
- Výrobce neodpovídá za škody a zranění způsobené nesprávným používáním přídavného strojku a příslušenství (např. znehodnocení potravin, poranění, pořezání) a není odpovědný za spotřebič v případě nedodržení výše uvedených bezpečnostních upozornění.

Upozornění

- Důkladně prostudujte a řiďte se také bezpečnostními pokyny, které jsou uvedeny v návodu k obsluze kuchyňského robota a přídavného strojku-vakuovačky.

II. POPIS PŘÍSLUŠENSTVÍ (OBR. 1)

S – Sekáček

S1 – nádoba

S2 – podstavec

S3 – aretační tlačítko

S4 – nůž / nožová vložka

S5 – těsnění

S6 – víko

S7 – těsnění

S8 – uvolňovací ventil

III. POKYNY K OBSLUZE

Odstraňte veškerý obalový materiál, vyjměte trojek. Ze sekáčku odstraňte všechny případné adhezni fólie, samolepky nebo papír. Před prvním použitím doporučujeme nádobu nejdříve vymýt. Nožová vložka je z technologických důvodů ošetřena zdravotně nezávadným olejem. Proto nádobu nejdříve naplňte teplou vodou max. 80 ml s malým množstvím čistícího prostředku. Nádobu sestavte s nožem, nasadte na pohonnou jednotku a spusťte na dobu 15 sec. Nádobu a nůž poté opláchněte čistou vodou. Ostatní součásti, které také přijdou do styku s potravinami umyjte v horké vodě s přidavkem saponátu, důkladně opláchněte čistou vodou, vytřete do sucha, případně nechte oschnout.

Sestavení a rozložení nádoby (obr. 2)

Na dosedací plochu plastové základny nože **S4** vložte těsnění **S5** (pokud bylo dříve demontováno, při vkládání těsnění dbejte na to, aby výstupky těsnění zapadly do otvorů na okraji nože). **Dbejte na to, aby těsnění bylo bez nečistot, suché a nepoškozené.**

Nůž (ze spodu) uchopíte za plastovou základnu a zasuňte (ostřím dolů) do otvoru již naplněné nádoby **S1**, následně nasuňte podstavec **S2** s ním otáčejte ve směru šipky (tj. po směru hodinových ručiček) a přiměřenou silou dostatečně dotáhněte až na doraz (ozve se slyšitelné klapnutí aretačního tlačítka).

Této operaci věnujte zvýšenou pozornost. Odejmutí podstavce a nože z nádoby proveďte tak, že stlačíte tlačítko aretace **S3** ve směru šipky a poté otočí podstavcem proti směru chodu hodinových ručiček (obr. 4).

Sestavení

Sekáček sestavte a nasadíte na vývod pro mixér podle obrázku 3. Pro demontáž a odejmutí (za použitím obou rukou) z vývodu postupujte opačným způsobem.

Upozornění

- Nesekejte zmražené ovoce a zeleninu. Před zpracováním je nechte rozmrazit.
- Nikdy srpovitým nožem nedrťte tvrdé suroviny jako jsou např. skořice, muškátový oříšek, hřebíček, kurkumu, čokoládu na vaření nebo kostky ledu! Nůž by se zbytečně brzy utopil, případně by mohlo dojít k poškození spotřebiče.
- Zkontrolujte, zda je těsnění správně uloženo na svém místě a nedochází k úniku tekutin.
- Maximální doba chodu je 60 sekund.
- Množství surovin je v tabulce je uvedeno v gramech=pro tuhé/suché a v mililitrech=pro tekuté, ale nikdy nesmí přesáhnou příslušné rýsky **MAX**.

Použití

Sekáček nepoužívejte ke zpracování řídkých těst! Je určen pro sekání (mletí) veškerého druhu tužších potravin (např. ovoce, zeleniny, ořechů, mandlí, tvrdého sýra, vařených vajec, nebo připravené pyré / zálivky a kojenecké / dětské stravy). Množství potravin a orientační časy zpracování jsou uvedeny v tabulce.

Doporučení

- Větší kusy potravin předem nakrájejte na kostky o rozměru cca 1,5 x 1,5 x 1,5 cm.
- Pokud zpracováváte tvrdé sýry, pracujte pouze krátce. Při delší práci by se mohl sýr ohřát a z tohoto důvodu změkhnout a zhroutovat.
- Při sekání zeleného koření dosáhnete nejlepších výsledků pouze se suchým kořením.
- Suchý závor se musí před zpracování rozkrájet na menší kousky.
- Při přípravě kojeneckých jídel z uvařených surovin, vždy přidejte trochu tekutiny do nádoby.
- U zrnkové kávy nasypete množství v rozsahu minimum 30 g / maximum 70 g.
- Při zpracování aplikujte puls chodu dle vámi požadované hrubosti „namleté“ kávy.

- Čím déle potraviny v sekáčku zpracováváte, tím bude výsledek jemnější.
- Pokud nejste s výsledkem spokojeni, spotřebič vypněte, sekáček odejměte a nádobou „zatřeste“ pro promísení surovin. Případně nůž odejměte a pomocí stěrky suroviny promíchejte, odeberte část surovin nebo přidejte malé množství tekutin.
- V případě potřeby práci přerušte, spotřebič vypněte a odstraňte potraviny, které se nalepily na noži nebo stěny nádoby (viz odst. I. BEZPEČNOSTNÍ UPOZORNĚNÍ).
- Po zpracování různých surovin může u nádoby být případně cítit i charakteristická vůně. Tato skutečnost není na závadu a důvodem k reklamaci spotřebiče.

Pokud chcete zpracované suroviny v nádobě skladovat, odejměte základnu **S2** společně se sprvitým nožem **S4** a místo nich našroubujte víko **S6** (obr. 5). Víko je vybaveno speciálním "vacuum systémem" pro odsávání vzduchu z nádoby. Pro použití je nezbytné připojit kompatibilní vakuovačku ETA pro kuchyňské roboty (např. ETA002899040, ETA002899050).

Upozornění

- Pokud používáte funkci vakuování pro tekutiny nebo potraviny v tekutém skupenství je nutné, aby nádoba byla vždy postavena v kolmé poloze.
- Dosažení dokonalého odsátí vzduchu z nádoby signalizuje "zasunutí uvolňovacího ventilu do víka.
- Pro odejmutí víka z nádoby je nejdříve nutné uvolnit podtlak "odehnutím" uvolňovacího ventilu **S8** (obr. 5).

Tabulka

Následující typy zpracování považujte za příklady a za inspiraci, jejichž účelem není poskytnout návod, ale ukázat možnosti různého zpracování potravin. Časy zpracování potravin se pohybují v jednotkách až desítkách sekund. 1 puls = cca 2 sekundy.

| Vhodnost použití surovin | | |
|--|-------------------------|--------------------------|
| Surovina | Doporučené množství (g) | Použití / Rychlost / Čas |
| Měkká zelena: Ředkvičky, Papriky, Feferonky, apod. | 100 - 120 | 1 rychlost / 15 sec. |

| | | |
|--|---------------|-----------------------------|
| Rajčata | 200 | MAX / 15 sec. |
| Cibule | 80 | 1 rychlost / 5 sec. |
| Česnek | 100 | 1 rychlost / 10 sec. |
| Křen | 30 - 40 | 10 - 15 pulsů |
| Mrkev | 100 | 1 rychlost / 45 sec. |
| Celer | 130 | 1 rychlost / 45 sec. |
| Ovesné vločky | 100 | MAX / 30 sec. |
| Nové koření | 15 | MAX / 30 - 60 sec. |
| Mák | 100 | MAX / 60 sec. |
| Káva | 25 | MAX / 60 sec. |
| Vlašské, Lískové / Burské ořechy (arašidy) | 100 / 50 / 50 | 1-2 rychlost / 15 - 30 sec. |
| Mandle | 100 | 2 rychlost / 20 sec. |
| Hořčičné semínko | 80 | MAX / 30 sec. |
| Pepř | 20 | MAX / 30 sec. |
| Kmín | 30 | MAX / 60 sec. |
| Sezamové, Lněné semínko | 100 / 70 | MAX / 5-15 sec. |
| Slunečnice | 100 | 2 rychlost / 30 sec. |
| Měkké ovoce: Pomeranč | 150 | MAX / 30 sec. |
| Pomazánky | 100 | 10 pulsů / MAX / 60 sec. |

| | | |
|--|------------------|---|
| Pesto | 120 | 1 rychlost - MAX / 20 - 120 sec. |
| Dětská strava + Tekutiny | 120 ml / 40 ml | 1 rychlost / 30 sec. poté MAX / 60 - 90 sec. |
| Syrové maso, Játra, trvanlivé/měkké salámy, Šunka | 100 / 150 150 | 1 rychlost / 15 - 20 sec. |

| | |
|--|-----------------|
| Pečivo na strouhánku, Cukr (krystal) | Nevhodný |
| Tvrdé koření: Skořice, Hřebíček, Muškátový ořech, Kurkuma, | Nevhodný |
| Ryby např. Makrela | Nevhodný |
| Čokoláda, Led (kostky), Mléčné koktejly | Nevhodný |
| Bylinky (čerstvé / sušené drcené), Obilí (žito, pšenice), Rakytník | Nevhodný |

IV. ČIŠTĚNÍ A ÚDRŽBA (OBR. 6)

Nepoužívejte drsné a agresivní čisticí prostředky! Veškeré příslušenství (mimo podstavce **S2** a nožové vložky **S4**) ihned po použití umyjte v horké vodě s přidavkem saponátu, opláchněte čistou vodou a utřete do sucha (můžete použít i myčku nádobí). Podstavec **S2** po použití otřete čistým vlhkým hadříkem. Sestavenou nožovou **S4** vložku opláchněte čistou vodou nebo vyčistíte tak, že do nádoby nalijete cca 80 ml čisté vody, zapnete robot a několika pulsy sekáček zbavte nečistot.

Při čištění srpovitého nože pracujte velmi opatrně. Dbejte na to, aby řezné hrany příslušenství nepřišly do styku s tvrdými předměty, které je otupují a tím snižují jejich účinnost. Pokud při čištění odejmete ze základny nože těsnění **S5**, po očištění a osušení nasadte těsnění správně opačným způsobem zpět. Pokud je těsnění opotřebované nebo poškozené nahradte ho novým (shodného typu). Některé přísady mohou určitým způsobem příslušenství zabarvit. To však nemá na funkci spotřebiče žádný vliv a není důvodem k reklamaci spotřebiče! Toto zabarvení obvykle za určitou dobu samo zmizí. Výlisky z plastu nikdy nesusušte nad zdrojem tepla (např. kamna, el./plynový sporák). Dbejte na to, aby dosedací plochy a těsnící prvky byly čisté a funkční. Přídavný strojek skladujte řádně očištěné na suchém, bezpečném místě mimo dosah dětí a nespěvprávných osob.

Údržbu rozsáhlejšího charakteru nebo údržbu, která vyžaduje zásah do vnitřních částí spotřebiče, musí provést odborný servis! Nedodržením pokynů výrobce zaniká právo na opravu!

Případné další informace o spotřebiči a servisní síti získáte na infolince +420 545 120 545 nebo na internetové adrese www.eta.cz. Kontakt na výrobce: info@eta.cz

Informace k reklamaci a opravě výrobků naleznete na stránkách www.eta.cz/servis-eu.

V. EKOLOGIE



Pokud to rozměry dovolují, jsou na všech kusech vytištěny znaky materiálů použitých na výrobu balení, komponentů a příslušenství, jakož i jejich recyklace. Uvedené symboly na výrobku nebo v průvodní dokumentaci znamenají, že použité elektrické nebo elektronické výrobky nesmí být likvidovány společně s komunálním odpadem. Za účelem jejich správné likvidace je odevzdejte na k tomu určených sběrných místech, kde budou přijaty zdarma. Správnou likvidací tohoto produktu pomůžete zachovat cenné přírodní zdroje a napomáháte prevenci potenciálních negativních dopadů na životní prostředí a lidské zdraví, což by mohly být důsledky nesprávné likvidace odpadů. Další podrobnosti si vyžádejte od místního úřadu nebo nejbližšího sběrného místa. Při nesprávné likvidaci tohoto druhu odpadu mohou být v souladu s národními předpisy uděleny pokuty.

VI. TECHNICKÁ DATA

| | |
|------------------------|-----|
| Max. objem nádoby (ml) | 220 |
| Hmotnost (kg) cca | 0,7 |

Změna technické specifikace a obsahu případného příslušenství dle modelu výrobku vyhrazena výrobcem. Obrázky jsou pouze ilustrační.

UPOZORNĚNÍ A SYMBOLY POUŽITÉ NA SPOTŘEBIČI, OBALECH NEBO V NÁVODU:



TO AVOID DANGER OF SUFFOCATION, KEEP THIS PLASTIC BAG AWAY FROM BABIES AND CHILDREN. DO NOT USE THIS BAG IN CRIBS, BEDS, ARRANGES OR PLAYPENS. THIS BAG IS NOT A TOY.

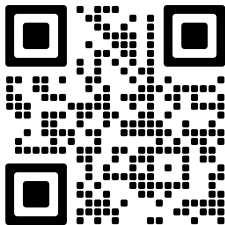



Nebezpečí udušení. Nepoužívejte tento sáček v kolébkách, postýlkách, kočárkách nebo dětských ohrádkách. PE sáček odkládejte mimo dosah dětí. Sáček není na hraní.



UPOZORNĚNÍ



Nesmí být likvidováno společně s komunálním odpadem



Čtěte návod k obsluze



Odemčeno / uzamčeno



Myčka nádobí

Vacuum System **Vakuový systém**

SK – Sekáčik potravín

eta 102895050

NÁVOD NA OBSLUHU

Vážený zákazník, ďakujeme Vám za zakúpenie nášho produktu. Tento návod spolu s pokladničným dokladom a podľa možnosti aj s obalom a vnútorným obsahom obalu dobre uschovajte.

I. BEZPEČNOSTNÉ UPOZORNENIA



- Inštrukcie v návode považujte za súčasť spotrebiča a postúpte ich akémukoľvek ďalšiemu užívateľovi spotrebiča.
- Tento prídavný strojček nesmie byť používaný deťmi. Udržujte spotrebič mimo dosahu detí. Spotrebiče môžu používať osoby so zníženými fyzickými či mentálnymi schopnosťami alebo nedostatkom skúseností a znalostí, ak sú pod dozorom alebo boli poučené o používaní spotrebiča bezpečným spôsobom a rozumejú prípadnému nebezpečenstvu.
- Deti si s prídavným strojčekom nesmú hrať.

- Nikdy nepoužívajte prídavný strojček, ak nepracuje správne, ak spadol na zem a poškodil sa. V takých prípadoch zanešte prídavný strojček do odborného servisu na preverenie bezpečnosti a správnej funkcie.
- Pred výmenou príslušenstva alebo prístupných častí, ktoré sa pri používaní pohybujú, pred montážou a demontážou, pred čistením alebo údržbou, spotrebič vypnite a odpojte od el. siete vytiahnutím vidlice napájacieho prívodu z elektrickej zásuvky!
- Vždy vypnite a odpojte pohonnú jednotku od napájania, ak prídavný strojček nechávate bez dozoru.
- Prídavný strojček nenechávajte v činnosti bez dozoru a kontrolujte ho po celú dobu prípravy potravín!

- Pri manipulácii s kosákovitým nožom postupujte opatrne (najmä pri vyberaní z nádoby, pri vyprázdňovaní nádoby a počas čistenia), je veľmi ostrý! Pri nesprávnom používaní spotrebiča, ktoré nie je v súlade s návodom na obsluhu, existuje riziko poranenia.

- Ak je spotrebič v činnosti, zabráňte v kontakte s ním domácim zvieratám, rastlinám a hmyzu.
- Po skončení práce a pred každou údržbou spotrebič vždy vypnite a odpojte od elektrickej siete vytiahnutím vidlice napájacieho prívodu z elektrickej zásuvky.
- Prídavný strojček je určený len pre použitie v domácnostiach a pre podobné účely (v obchodoch, kanceláriách a podobných pracoviskách, hosty v hoteloch, moteloch a iných obytných prostrediach, v podnikoch zaisťujúcich nocľah s raňajkami, v poľnohospodárstve)! Nie je určený pre komerčné použitie!
- Prídavný strojček zložte presne podľa pokynov v návode na obsluhu, akékoľvek iné kombinácie zloženia strojčekov sú z hľadiska správnej funkcie neprípustné!
- Prídavný strojček nikdy nezostavujte na pohonnej jednotke!
- Zostavený prídavný strojček upevňujte a odnímate len vtedy, ak je pohonná jednotka vypnutá a vidlica napájacieho prívodu odpojená od el. siete.
- Pri mixovaní alebo miešaní surovín alebo tekutín nikdy neprekračujte odporúčané množstvo vyznačené na nádobe (čiarkami **MAX**).
- Nezapínajte spotrebič bez vložených substancií!
- Nikdy sa nepokúšajte nasadiť na robot základňu nože bez nasadenej nádoby.
- **VAROVANIE:** Ak je spotrebič v stave chodu naprázdno (napr. čepeľ sa nedokáže dotknúť potraviny), odpojte ho od elektrickej siete a potraviny uvoľnite. Sekáčik nesmie byť v prevádzke naprázdno dlhšie ako 15 sekúnd!
- Nespracovávajte potraviny s vyššou teplotou než cca 65 °C (149 °F).
- Prídavný strojček alebo jeho súčasti nezasúvajte do žiadnych telesných otvorov.
- Neprekračujte maximálnu dobu nepretržitého chodu pohonnej jednotky / robota!
- Než odoberte prídavný strojček z pohonnej jednotky nechajte rotujúci nôž celkom zastaf.

- Ak je nasadený prídavný strojček, neodkláčajte multifunkčnú hlavu!
- Nádoba je určená na uchovávanie a skladovanie potravín a je možné ju použiť v mikrovlnnej rúre.
- Nikdy nepoužívajte nádobu, ak je rozbitá, prasknutá alebo vykazuje známky akéhokoľvek poškodenia, prípadne prasklín.
- Nenechávajte v nádobe zmrznúť vodu alebo potraviny obsahujúce vodu. Mohlo by dôjsť k poškodeniu nádoby (prasknutiu).
- Pri pokladaní a tvrdý povrch (napr. kamennú pracovnú dosku/stôl), je potrebné s nádobou manipulovať veľmi opatrne, aby nedošlo k jej poškodeniu.
- Prídavný strojček používajte iba s pohonnou jednotkou / robotom určeným pre tento typ.
- Použitie iného príslušenstva môže predstavovať nebezpečenstvo pre obsluhu.
- Pred prípravou odstráňte z potravín prípadné obaly (napr. papier, PE-vrecko, a pod.).
- Ak sa spracúvané potraviny začnú zachytávať v prídavnom strojčeku, pohonnú jednotku vypnite, strojček demontujte a vyčistite.
- Nie je prípustné akýmkoľvek spôsobom upravovať povrch prídavného strojčka (napr. pomocou samolepiacej tapety, fólie, a pod.)!
- Prídavný strojček používajte iba na účel, na ktorý je určený tak, ako je popísané v tomto návode. Príslušenstvo nikdy nepoužívajte na žiadny iný účel.
- VAROVANIE: Pri nesprávnom používaní prístroja, ktoré nie je v súlade s návodom na obsluhu, existuje riziko poranenia.
- Prípadné texty v cudzom jazyku a obrázky uvedené na obaloch, alebo výrobku, sú preložené a vysvetlené na konci tejto jazykovej mutácie.
- Výrobca nezodpovedá za škody spôsobené nesprávnym používaním doplnkového príslušenstva (napr. napríklad znehodnotenie potravín, poranenie, požiar, atď.) v prípade nedodržania zhora uvedených bezpečnostných upozornení.

Upozornenie

- Dôkladne preštudujte a riaďte sa tiež bezpečnostnými pokynmi, ktoré sú uvedené v návode na obsluhu kuchynského robota a prídavného strojčka – vákuovačky.

II. OPIS PRÍSLUŠENSTVA (OBR. 1)

S — Sekáčik potravín

- S1 — nádoba
- S2 — podstavec
- S3 — aretačné tlačidlo
- S4 — nôž / nožová vložka

- S5 — tesnenie
- S6 — veko
- S7 — tesnenie
- S8 — ventil na uvoľnenie

III. POKYNY NA OBSLUHU

Odstráňte všetok obalový materiál, vyjmite prídavný strojček a všetko príslušenstvo. Z strojčeka aj príslušenstva odstráňte všetky prípadné prilnavé fólie, nálepky alebo papier. Pred prvým použitím odporúčame nádobu najskôr vymyť. Nožová vložka je totiž z technologických dôvodov ošetrená zdravotne nezávadným olejom. Preto nádobu najskôr naplňte teplou vodou max. 80 ml s malým množstvom čistiacieho prostriedku. Nádobu zostavte s nožom, nasadte na pohonnú jednotku a spustite na 15 sec. Nádobu a nôž potom opláchnite čistou vodou. Ostatné súčasti, ktoré tiež prídu do styku s potravinami umyte v horúcej vode s prídavkom saponátu, dôkladne opláchnite čistou vodou, utrite do sucha, prípadne nechajte uschnúť.

Zostavenie a rozloženie nádoby (obr. 2)

Na dosadacu plochu plastovej základne noža **S4** vložte tesnenie **S5** (ak ste ho predtým vybrali, pri vkladaní tesnenia dbajte na to, aby výstupky tesnenia zapadli do otvorov na okraji noža). **Dbajte na to, aby tesnenie bolo bez nečistôt, suché alebo poškodené.** Nôž (zospodu) uchopte za plastovú základňu a zasuňte (ostrím dole) do otvoru již naplnenej nádoby **S1**, následne nasuňte podstavec **S2** a s ním otočte v smere šípky (tj. v smere hodinových ručičiek) a dotiahnite dostatočne primeranou silou až na doraz (ozve sa počutelné cvaknutie aretačného tlačidla). **Tento operácii venujte zvýšenú pozornosť.** Odňatie podstavca a noža z nádoby vykonajte tak, že stlačíte aretačné tlačidlo **S3** v smere šípky a potom podstavcom otočíte proti smeru hodinových ručičiek (obr. 4).

Zostavenie

Seckáčik zostavte a nasadte na vývod pre mixér podľa obrázkov 3. Pre demontáž a odobratie z vývodu postupujte opačným spôsobom.

Pozor

- Nesekajte zmrazené ovocie a zeleninu. Pred spracovaním je nechajte rozmraziť.
- Kosákovitým nožom nikdy nedrvte príliš tvrdé suroviny, ako napríklad škoricu, klinček, muškátový oriech, kurkumu, čokoládu alebo ľad! Nôž by sa zbytočne skoro otupil, prípadne by mohlo dôjsť k poškodeniu spotrebiča.
- Skontrolujte, či je tesnenie správne uložené na svojom mieste a nedochádza k úniku tekutín.
- Maximálny čas nepretržitého chodu je 60 sekúnd.
- Množstvo surovín je v tabuľke uvedené v gramoch = pre tuhé / suché a v mililitroch = pre tekuté, ale nikdy nesmie presiahnuť príslušné rysky **MAX**.

Použitie

Sekáčik nepoužívajte na spracovávanie riedkych ciest! Je určený pre sekanie (mletie) všetkých druhov tuhších potravín (napr. ovocia, zeleniny, orechov, mandlí, tvrdého syra, varených vajec, alebo príprave pyrė). Množstvo potravín a orientačné časy spracúvania sú uvedené v tabuľke.

Oporúčanie

- Väčšie kusy potravín nakrájajte na menšie kocky rozmeru asi 1,5 x 1,5 x 1,5 cm.
- Tvrdý syr spracúvajte iba krátko, inak by sa mohol zohriať a potom zmäknúť a zhrčkovatieť.
- Pri sekaní zeleného korenia dosiahnete najlepšie výsledky iba so suchým korením.
- Suchý zázvor sa musí pred spracovaním rozkrájať na menšie kusky.
- Pri príprave detských jedál z uvarených surovín vždy pridajte do nádoby trochu vody.
- U zrnkovej kávy nasypete množstvo v rozsahu minimum 30 g / maximum 70 g. Pri spracovaní aplikujte pulzy chodu podľa vami požadovanej hrubosti "namletej" kávy.
- Čím dlhšie potraviny v sekáčiku spracúvate, tým bude výsledok jemnejší.
- Ak nie ste s výsledkom spokojní, spotrebič vypnite, sekáčik odoberte a nádobou pre premiešanie surovín „zatrasťe“. Prípadne nôž odoberte a pomocou stierky suroviny premiešajte, odstráňte časť surovín alebo pridajte malé množstvo tekutiny.
- Ak treba, prácu prerušte, spotrebič vypnite a odstráňte potraviny prichytené na noži alebo stene nádoby (pozri text I. BEZPEČNOSTNÉ UPOZORNENIA).
- Po zpracovaní rôznych surovín môže byť cítiť prípadne i charakteristická vôňa. Táto skutočnosť nie je na závadu a dôvodom k reklamácii spotrebiča.

Ak chcete spracované suroviny skladovať v nádobe, odskrutkujte základňu **S2** spolu so sprvým nožom **S4** a namiesto nej naskrutkujte viečko **S6** (obr. 5). Viečko je vybavené špeciálnym „vákuovým systémom“ na odsávanie vzduchu z nádoby. Na jeho použitie je potrebné pripojiť kompatibilnú vákuovačku ETA, pre kuchynské roboty (napr. ETA002899040, ETA002899050).

Upozornenie

- Ak používate funkciu vákuovania pre tekutiny alebo potraviny v kvapalom stave, je nevyhnutné, aby nádoba bola vždy postavená vo zvislej polohe.
- Dokonalé odsatie vzduchu z nádoby je signalizované zasunutím uvoľňovacieho ventilu do viečka.
- Pred odstránením viečka z nádoby je najskôr nutné uvoľniť podtlak odklopením uvoľňovacieho ventilu **S8** (obr. 5).

Tabuľka

Nasledujúce typy spracovania považujte za príklady a inšpiráciu. Ich účel nie je poskytnúť návod, ale ukázať možnosti rôzneho spracovania potravín. Časy spracovania potravín sú v sekundách. 1 pulz = asi 2 sekundy.

| Vhodnosť použitia surovín | | |
|--|--------------------------------|----------------------------------|
| Surovina | Odporúčané množstvo (g) | Použitie / Rýchlosť / Čas |
| Mäkká zelenina: Redkovky, Papriky, Feferónky | 100 - 120 | 1 rýchlosť / 15 sec. |
| Paradajky | 200 | MAX / 15 sec. |
| Cibule | 80 | 1 rýchlosť / 5 sec. |
| Cesnak | 100 | 1 rýchlosť / 10 sec. |
| Chren | 30 - 40 | 10 - 15 pulsů |
| Mrkva | 100 | 1 rýchlosť / 45 sec. |
| Zeler | 130 | 1 rýchlosť / 45 sec. |
| Ovsené vločky | 100 | MAX / 30 sec. |
| Nové korenie | 15 | MAX / 30 - 60 sec. |
| Mak | 100 | MAX / 60 sec. |
| Káva | 25 | MAX / 60 sec. |
| Vlašské / Lieskové / Búrske orešky (arašidy) | 100 / 50 / 50 | 1-2 rýchlosť / 15 - 30 sec. |
| Mandle | 100 | 2 rýchlosť / 20 sec. |
| Horčičné semienko | 80 | MAX / 30 sec. |
| Čierne korenie | 20 | MAX / 30 sec. |
| Rasca | 30 | MAX / 60 sec. |

| | | |
|--|------------------|---|
| Sezamové, Ľanové semienko | 100 / 70 | MAX / 5-15 sec. |
| Slničnica | 100 | 2 rýchlost / 30 sec. |
| Mäkké ovocie, Pomaranč | 150 | MAX / 30 sec. |
| Syr | 100 | 1 rýchlost / 20 sec. |
| Nátierky | 100 | 10 pulzů / MAX / 60 sec. |
| Pesto | 120 | 1 rýchlost - MAX / 20 - 120 sec. |
| Detská strava + Tekutiny | 120 ml / 40 ml | 1 rýchlost / 30 sec. následne MAX / 60 - 90 sec. |
| Tuhe mäso, trvanlivé / mäkké salámy, šunka | 100 / 150 150 | 1 rýchlost / 15 - 20 sec. |

| | |
|--|-----------------|
| Strúhanka, Cukor (kryštal) | Nevhodný |
| Tvrde korenie: Škoricu, Klinček, Muškátový orech, Kurkumu | Nevhodný |
| Ryby napr. Makrela | Nevhodný |
| Čokoláda, Ľad kocky, Mliečny koktejly | Nevhodný |
| Byliny (čerstvé, sušené drvené), Obilie (raž, pšenica), Rakytník | Nevhodný |

IV. ČISTENIE A ÚDRŽBA (OBR. 6)

Nepoužívajte drsné a agresívne čistiace prostriedky! Všetko príslušenstvo (okrem podstavca **S2** nožové časti **S4**) ihneď po použití umyte v horúcej vode s prídavkom saponátu, opláchnite čistou vodou a utrite do sucha (môžete použiť aj umývačku riadu).

Podstavec **S2** po použití utřete čistou vlhkou handričkou. Nožovou část **S4** vyčistíte tak, že do nádoby nalejete cca 80 ml čisté vody, spustíte spotřebič a na niekoľkých pulzoch nůž zbavíte nečistôt. **Pri čistení kosákovitého nože pracujte veľmi opatrne.** Dbajte na to, aby rezné hrany príslušenstva neprišli do styku s tvrdými predmetmi, ktoré ich otupujú a tým znižujú ich účinnosť. Pokiaľ z plastovej základne noža pri čistení vyberiete tesnenie **S5**, po očistení a osušení nasadte tesnenie správne opačným spôsobom späť. Ak je tesnenie opotrebované alebo poškodené nahradte ho novým (zhodného typu). Niektoré plody môžu určitým spôsobom zafarbiť príslušenstvo, čo je však bežvzýznamné, z funkčného a hygienického hľadiska, nie je to ani dôvod na reklamáciu spotrebiča. Zafarbenie sa zvyčajne po určitom čase samo stratí. Výlisky z plastu nikdy nesušte nad zdrojom tepla (napr. kachľami, elektrickým/plynovým sporákom). Dbajte na to, aby dosadacie plochy boli čisté a funkčné. Doplnkové príslušenstvo po očistení uložte na suchom, bezprašnom/bezpečnom mieste, mimo dosahu detí a nesvojprávnych osôb.

Údržbu rozsiahlejšieho charakteru alebo údržbu, ktorá vyžaduje zásah do vnútorných častí spotrebiča, musí vykonať iba špecializovaný servis!

Nedodržaním pokynov výrobcu zaniká právo na opravu!

Kontakt na výrobcu: info@eta.cz

Prípadné ďalšie informácie o spotrebiči a servisnej sieti získate na infolinke +420 545 120 545 alebo na internetovej adrese www.eta.sk.

Informácie k reklamácií a oprave výrobkov nájdete na stránkach www.eta.cz/servis-eu.

V. EKOLÓGIA



Ak to rozmery umožňujú, na všetkých dieloch sú vytlačené znaky materiálov, ktoré sú použité na obalový materiál, komponenty a príslušenstvo, ako aj na ich recyklovanie. Uvedené symboly na výrobku alebo v sprievodnej dokumentácii znamenajú, že použité elektrické alebo elektronické výrobky nesmú byť likvidované spoločne s komunálnym odpadom. Za účelom správnej likvidácie výrobkov ich odovzdajte na k tomu určených zberných miestach, kde budú prijaté zdarma. Správnu likvidáciu tohto produktu pomôžete zachovať cenné prírodné zdroje a napomáhate prevencii potenciálnych negatívnych dopadov na životné prostredie a ľudské zdravie, čo by mohli byť dôsledky nesprávnej likvidácie odpadov. Ďalšie podrobnosti si vyžiadajte od miestneho úradu alebo najbližšieho zberného miesta. Pri nesprávnej likvidácii tohto druhu odpadu môžu byť v súlade s národnými predpismi udelené pokuty.

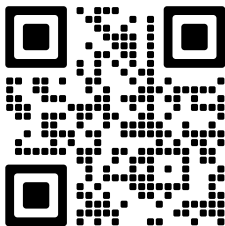

VI. TECHNICKÉ ÚDAJE

Max. objem nádoby (ml)

220

Hmotnosť (kg) asi

0,7

Zmena technickej špecifikácie a obsahu prípadného príslušenstva podľa modelu výrobku je vyhradená výrobcom. Obrázky sú len ilustračné.

UPOZORNENIA A SYMBOLY POUŽITÉ NA SPOTREBIČI, OBALOCH ALEBO V NÁVODE:



TO AVOID DANGER OF SUFFOCATION, KEEP THIS PLASTIC BAG AWAY FROM BABIES AND CHILDREN. DO NOT USE THIS BAG IN CRIBS, BEDS, ARRANGES OR PLAYPENS. THIS BAG IS NOT A TOY.



Nebezpečenstvo udusenja. Nepoužívajte toto vrecúško v kolískach, postieľkach, kočíkoch alebo detských ohrádkach. PÉ vrecko odkladajte mimo dosahu detí. Vrecko nie je na hranie.



UPOZORNENIE



Nesmie byť likvidované spoločne s komunálnym odpadom



Čítajte návod na obsluhu



Odomknuté / uzamknuté



Umývačka riadu

Vacuum System

Vákuový systém

EN – Food chopper

eta 102895050

INSTRUCTIONS FOR USE

Dear customer, thank you for purchasing our product. Keep this instruction for use and cash receipt (if possible, including the package and its interior) for further reference.

I. SAFETY WARNING



- Consider the instructions for use as a part of the appliance and pass them on to any other user of the appliance.
- **This appliance must not be used by children. Keep the device out of reach of children. The device may be used by persons with reduced physical or mental abilities or lack of experience and knowledge only if they are under supervision or they have been instructed about using the appliance safely and understand the potential dangers. Children must not play with the appliance.**
- Always unplug the appliance from power supply if you leave it unattended and before assembly, disassembly or cleaning.

- Never use the extra attachment if it is not working properly, if it fell to the ground and got damaged. In such cases take the extra attachment to a specialized service to check its safety and proper function.
- Before replacing accessories or accessible parts, which move during operation, before assembly and disassembly, before cleaning or maintenance, turn off the appliance and disconnect it from the mains by pulling the power cord from the power socket!
- If leaving the extra attachment unsupervised, always switch off and disconnect the drive unit from the mains.
- Do not leave the extra attachment in operation unsupervised and supervise it throughout the entire process of food preparation!

- When handling the sickle-shaped knife, be very careful, especially when removing it from the chopping container, when emptying the container and while cleaning. The knife is very sharp! Injury is imminent if the appliance is used contrary to the operation manual.
- When the appliance is in operation, prevent pets, plants or insects to get in contact with it.
- After finishing work and before cleaning, always switch off the appliance and disconnect it from power supply by taking the power cord connector out of the electric socket.
- The extra attachment is intended for home use and similar (in shops, offices and similar workplaces, guests in hotels, motels and other residential environments, in facilities providing accommodation with breakfast, in agriculture). It is not intended for commercial use!
- When assembling the extra attachment, follow the instructions for use carefully. In order to ensure proper functioning, any other way of assembling the extra attachment is not permissible!
- The assembled extra attachment can be attached and removed only when the drive unit is switched off and the power cord is unplugged from the power socket.
- Do not turn on the appliance without any ingredients inside!
- Never attempt to fit the blade unit to the food processor without the jar fitted.
- **WARNING:** When the chopper is in the state of idle operation, e.g. The blade fails to touch the foods, unplug the unit until the foods have been relaxed.
- Do not put more of ingredients or liquid than marked on the container (MAX marks).
- Do not process food at temperature exceeding about 65 °C (149 °F).
- Do not exceed the maximum allowed period of continuous operation of the appliance/ drive unit!
- Do not remove the extra attachment when the drive unit is in operation.
- Before removing the extra attachment from the drive unit, allow the rotating parts to stop completely.
- Use the extra attachment only with the drive unit / food processor designed for this type. Using another type of drive unit / food processor can present a risk for the operator.
- The container is intended for preserving and storing food and can be used in a microwave oven.

- Never use the container if the container is broken, cracked, scratched, or shows any signs of damage or fractures.
- Do not allow water or foods containing water to freeze in the container. This could result in damage (cracking) of the container.
- When placing the container on a hard surface (e.g. stone countertop/table), handle it with extra care to prevent damage.
- Use this appliance only for the purpose for which it was designed as specified in this user's manual. Never use the appliance for any other purpose.
- **WARNING:** There is a risk of injury in case of incorrect use (not in accordance with the manual) of the appliance.
- The producer does not undertake any responsibility for damage caused by improper use of the appliance and the accessories (e.g. food deterioration, injury by knife edge, fire, etc.) and its does not cover the appliance in the case of failure to comply with the safety warning above.

Attention

- Read and follow the safety instructions in the manual to the optional attachment and kitchen machine and the extra attachment – vacuum pump.

II. DESCRIPTION OF THE ACCESSORIES (FIG. 1)

S – Food chopper

- S1 – chopping container
- S2 – plastic support
- S3 – lock button
- S4 – knife / blade insert

S5 – sealing

S6 – lid

S7 – sealing

S8 – release valve

III. OPERATING INSTRUCTIONS

We recommend washing the container before using it for the first time. The knife section is treated with oil not harmful to health for technological reasons. Therefore first fill in the container with warm water max. 80 ml with a small amount of detergent. Hold the knife (on the bottom) at the plastic base and slide it (with the blade down) to the hole in the filled container B, then turn it in the direction of the maximum position. Then put the container on and run for 15 sec. Then rinse the container and knife with clear water. Before the first use, wash the other parts that will be in contact with food in hot water with a detergent, rinse thoroughly with clean water and wipe till dry, or let dry the knife section is treated with oil not harmful to health for technological reasons.

Container assembly and distribution (Fig. 2)

Put sealing **S5** on the contact surface of the plastic base of knife **S4** (if previously removed, when inserting the gasket, make sure that the gasket protrusions fit into the holes on the edge of the blade.). **Make sure the seal is clean, dry, and undamaged.** Hold the knife (on the bottom) at the plastic base and slide it (with the blade down) to the hole in the filled container **S1**. Then slide on the support **S2**, then turn it in the direction (clockwise) and tighten with reasonable force of the maximum position (you will hear an audible click of the locking button). **Pay extra attention to this operation.** To remove the support and the knife from the container, press the locking button **S3** in the direction of the arrow and then rotate the base counterclockwise (Fig. 4).

Removing / Assembling

Assemble the food chopper and attach it to the blender mount according to Figure 3. Apply reverse sequence to disassemble the unit and to remove it from the mount (supporting it with both hands).

Attention

- Do not cutting frozen fruit and vegetables. Allow to defrost before processing.
- Never use the sickle-shaped knife to cut hard materials like cinnamon, spices, nutmeg, turmeric, chocolate or ice cubes! Otherwise the knife will soon become blunt.
- Check whether the sealing is put properly on its place in the bowl, is clean and is not leakage of fluid.
- Maximum time of continuous operation is 60 seconds.
- Choose the amount of ingredients to be processed so that the maximum content of the containers marked (**MAX.**) by a line is not exceeded.

Use

Do not use the knife for processing washy pastes! It is intended for chopping (mincing) all kinds of tough food (e.g. fruit, vegetables, nuts, almonds, hard cheese, boiled eggs or for preparing purée). The amount of foodstuffs and orientation times for processing are given in the Table.

Recommendation - preparing the food

- Cut the big pieces of foodstuffs into cubes of dimension at about 1.5 x 1.5 x 1.5 cm.
- Herbs are best milled when clean and dry.
- Break ginger up before milling.
- Always add a little liquid when blending cooked ingredients to make baby food.

- When processing hard cheese, work only for a short time. During long work the cheese could become warm and get lumped.
- For whole bean coffee – the quantity should be within the following range: minimum 30 g / maximum 70 g. When processing coffee, apply operation pulses according to the required graininess of coffee.
- The knife would unnecessarily get blunt soon. If it is necessary, stop the work, switch off the appliance and remove the foodstuffs, which stuck on the knife or on the walls of the vessel (see the section I. SECURITY ADVICE).
- The longer you process food in the chopper, the smoother the result will be.
- If you are not satisfied with the result, switch off the appliance, remove the chopper and „shake“ the container to mix the ingredients. Alternatively, remove the knife and mix with a wiper, remove some of the raw material, or add a small amount of liquid.
- The inner side of the container might give out a characteristic smell in the process with various ingredients but this does not affect the function of the appliance and it is not a reason for a claim.

If you want to store the processed ingredients in the container, unscrew the blade base **S2** together with the crescent-shaped blade **S4** and replace it with the lid **S6** (Fig 5). The lid is equipped with a special vacuum system for extracting air from the container. To use this function, a compatible ETA vacuum pump is required, for kitchen machines (e.g. ETA002899040, ETA002899050).

Attention

- When using the vacuum function for liquids or food in liquid form, it is essential that the container is always placed in an upright position.
- Proper vacuum sealing of the container is indicated when the release valve is fully pressed into the lid.
- To remove the lid from the container, it is necessary to first release the vacuum by lifting the release valve **S8** (see Fig. 5).

Table

Please consider the following cooking tips as examples and as inspiration. Their purpose is not to be a complete guide, but to demonstrate the possibilities of various food preparation methods. The times of food processing are only approximate and they range from seconds to minutes. 1 pulse = 2 sec.

| Suitability of materials | | |
|--|---------------------------------|---|
| Foodstuff | Recommended quantity (g) | Usage / Speed / Time of processing |
| Soft vegetables: Radishes, Peppers, Chillies | 100 - 120 | 1 speed / 15 sec. |
| Tomatoes | 200 | MAX / 15 sec. |
| Onion | 80 | 1 speed / 5 sec. |
| Garlic | 100 | 1 speed / 10 sec. |
| Horseradish | 30 - 40 | 10 - 15 pulses |
| Carrot | 100 | 1 speed / 45 sec. |
| Celery | 130 | 1 speed / 45 sec. |
| Oat flakes | 100 | MAX / 30 sec. |
| Allspice | 15 | MAX / 30 - 60 sec. |
| Poppy | 100 | MAX / 60 sec. |
| Coffe | 25 | MAX / 60 sec. |
| Walnuts / Hazelnuts / Peanut | 100 / 50 / 50 | 1-2 speed / 15 - 30 sec. |
| Almonds | 100 | 2 speed / 20 sec. |
| Mustard seed | 80 | MAX / 30 sec. |
| Pepper | 20 | MAX / 30 sec. |
| Cumin | 30 | MAX / 60 sec. |

| | | |
|---|------------------|--|
| Linseed / Sesame | 100 / 70 | MAX / 5-15 sec. |
| Sunflower | 100 | 2 speed / 30 sec. |
| Soft fruits, Orange | 150 | MAX / 30 sec. |
| Cheese | 100 | 1 speed / 20 sec. |
| Spreads | 100 | 10 pulses / MAX / 60 sec. |
| Pesto | 120 | 1 speed - MAX / 20 - 120 sec. |
| Children food + Liquids | 120 ml / 40 ml | 1 speed / 30 sec. then MAX / 60 - 90 sec. |
| Stiff / fresh meat, durable salamis, ham | 100 / 150 150 | 1 speed / 15 - 20 sec. |

| | |
|--|-------------------|
| Crumb, Sugar (crystal) | Unsuitable |
| Hard spices: Cinnamon, Nutmeg, Turmeric | Unsuitable |
| Fishes mackerel | Unsuitable |
| Chocolate, Ice cubes, Milk cocktails | Unsuitable |
| Herbs (fresh, dried, crushed), Grain (rye, wheat), Sea buckthorn | Unsuitable |

IV. CLEANING AND MAINTENANCE (FIG. 6)

Do not use abrasive and aggressive detergents! Wash the extra attachments (except the **S2** plastic support and **S4** blade insert) in hot water with a detergent right after use, rinse it in clean water and wipe till dry (you can also wash the container in a dishwasher). Wipe the **S2** plastic support with a clean damp cloth after use. Be very careful when cleaning the sickle-shaped knife / blade insert **S4**.

Make sure that the cutting edges of the accessories are not in contact with hard objects that make them blunt and thus they reduce their effectiveness. If you remove the seal **S5** from the plastic base of knife **S4**, while washing, put the sealing back in the opposite way, as soon as it is washed and dried. If sealing is worn out or damaged, replace it with a new one (of a similar type). Some ingredients can colour the accessories in a way. However, this does not affect the function of the appliance and is not a reason for a replacement under warranty! This colouring usually disappears on its own after some time. Never dry plastic mouldings over a heat source (e.g. heater, electric/gas stove). Take care that the binding surfaces and the sealing elements are functional. Store the extra attachments thoroughly cleaned at a dry, dust-free and safe place, out of the reach of children and incapacitated people.

More extensive maintenance or maintenance requiring intervention in the inner parts of the appliance must be carried out by professional service!

Failure to comply with the instructions of the manufacturer will lead to expiration of the right to repair!

Manufacturer contact: info@eta.cz

The information regarding warranty and product repairs you can find on the website www.eta.cz/servis-eu.

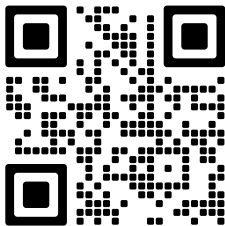

V. ENVIRONMENT



Printed signs of materials used for manufacture, packing, components and accessories, as well as their recycling, are on all the pieces if their dimensions enable it. The symbols on the product or in the accompanying documentation mean that the used electric or electronic products must not be disposed together with municipal wastes. Please, hand them over to the collection points designed for their correct disposal, where they will be accepted free of charge. By correct disposal of this product you can help to preserve valuable natural resources and help to prevent possible negative impacts to the environment and to human health, which could be the results of incorrect waste disposal. For further details ask the municipal authorities or the nearest collecting point. Penalties can be charged for incorrect disposal of such wastes, according to national regulations.

VI. TECHNICAL DATA

Max. capacity of the vessel (ml)
Weight (kg) about 0.5

220
0.7

The manufacturer reserves the right to change the technical specifications and accessories for the respective models. Product images are for illustrative purposes only.

WARNINGS AND SYMBOLS USED ON THE APPLIANCE, PACKAGING OR IN THE INSTRUCTIONS MANUAL:



TO AVOID DANGER OF SUFFOCATION, KEEP THIS PLASTIC BAG AWAY FROM BABIES AND CHILDREN. DO NOT USE THIS BAG IN CRIBS, BEDS, ARRIAGES OR PLAYPENS. THIS BAG IS NOT A TOY.



WARNING



It is not allowed to dispose it together with communal waste



Please read the instructions manual



Unlocked / locked



Dishwasher

HU – Háztartási aprító

eta 102895050

HASZNÁLATI ÚTMUTATÓ

Köszönjük, hogy termékünket választotta. A készülék használata előtt nagyon figyelmesen olvassa el ezt a használati útmutatót, és lehetőség szerint a pénztári bizonylattal, csomagolással és a csomagolás belső részeivel együtt gondosan őrizze meg.

I. BIZTONSÁGI RENDELKEZÉSEK



- Az útmutató utasításait tekintse a készülék tartozékeként és juttassa el azt a készülék bármilyen további felhasználójának.
- **A készüléket nem használhatják gyerekek!**
A készüléket nem használhatják felügyelet nélkül olyan személyek, akik alacsonyabb fizikai és szellemi képességekkel rendelkeznek, vagy akiknek nincs tapasztalatuk és nem ismerik a használati utasításokat, kizárólag abban az esetben használhatják, ha a készülékek használatáról írt utasításokat és a lehetséges veszélyeket megértik!
- **A gyermekek nem játszhatnak a készülékkel!**

- Ne használja a kiegészítő tartozékokat, ha nem működik helyesen, ha leesett és megsérült. Ilyen esetekben adja át a kiegészítő tartozékokat szakszervizi vizsgálatokra, annak biztonsága és helyes működése ellenőrzése céljából.
- Mindig válassza le a készüléket az elektromos hálózatról, ha a készülék felügyelet nélkül marad, továbbá annak beszerelése, leszerelése vagy tisztítása előtt.
- A készüléket ne hagyja felügyelet nélkül és az ételkészítés teljes ideje alatt ellenőrizze!
- A tartozékok vagy hozzáférhető részek kicserélése előtt, amelyek működés közben mozognak, beszerelés és szétszerelés előtt, tisztítás vagy karbantartás előtt, a készüléket kapcsolja ki és húzza ki a tápkábel dugójának kihúzásával az aljzatból!

- A tartozékok használatánál, első sorban a daraboló kés elhelyezésénél, eltávolításánál, vagy tisztításánál legyen nagyon óvatos, mert a vágópenge élesek! Nem megfelelő használat esetén, mely a használati utasításokban leírtakkal nem egyezik meg, sérülés veszély léphet fel!
- A készülék működése közben kerülje a készülék és az otthoni állatok, virágok, vagy rovarok közötti kontaktust!
- A kiegészítő tartozék csak háztartási vagy ahhoz hasonló használati célokra használható (ételek készítésére)! Nem készült kommersz használatra, továbbá üzlethelyiségek, irodák vagy mezőgazdasági üzemek személyzeti konyháiban vagy más jellegű munkakörnyezetben történő alkalmazásra. A tartozékok nem használhatók hotelek, motelek és más, éjjeli szállással együtt reggelizési lehetőséget biztosító szállodai létesítmények vendégei által sem.
- A munka befejezése után és karbantartás előtt mindig válassza le a készüléket az el. hálózatról a csatlakozó vezeték villásdugója el.dugaszolóaljzatból történő kihúzásával.
- Mindig kapcsolja le a készüléket a hálózatról, ha felügyelet nélkül hagyja.
- Az előkészítés előtt távolítsa el az élelmiszerekről azok esetleges csomagolását (pl. papírt, PE-zacskokat stb.).
- A tartozékokat ne szúrja semmilyen testnyílásba.
- A kiegészítő tartozékok pontosan a kezelési útmutató utasításai szerint állítsa össze, bármilyen más összeállítási kombináció a helyes működés szempontjából nem megengedett!
- Az összeállított kiegészítő tartozékokat csak akkor helyezze fel vagy vegye le, ha a meghajtóegység kikapcsolt állapotban van és a csatlakozóvezeték villásdugója nincs rákapcsolva az el.hálózatra.
- A készüléket ne kapcsolja be behelyezett hozzálávalók nélkül!
- Soha ne próbálja a késégséget az edény nélkül a géphez csatlakoztatni.
- FIGYELEM: Ha a aprító üresjáraton dolgozik (pl. a penge nem éri el az élelmiszert), húzza ki a tápkábelt az elektromos hálózatról és igazítsa meg az élelmiszert. A háztartási aprító nem szabad 15 másodpercek hosszabb ideig üresjáraton dolgoznia!
- Mixelés vagy folyadékkeverés során ne adagoljon nagyobb mennyiséget („MAX”), mint ami az edényben megjelölve.

- Ne dolgozzanak fel kb. 65 °C-nál (149 °F) magasabb hőmérsékletű élelmiszereket.
- Ne lépje túl a készülék/ a meghajtóegység tartós bekapcsolása maximális idejét!
- Ne vegye le a kiegészítő készüléket a működő meghajtóegység üzeme közben.
- Mielőtt levénné a kiegészítő tartozékot a meghajtóegységről, hagyja annak mozgásban levő forgó részeit teljesen leállni.
- A tárolóedény élelmiszerek megőrzésére és tárolására szolgál, és használható mikrohullámú sütőben is.
- Soha ne használja a tárolóedény, ha az törött, repedt, karcos vagy bármilyen sérülés, illetve repedés nyomai láthatók rajta.
- Ne hagyja, hogy a víz vagy víztartalmú ételek a tárolóedény megfagyjanak. Ez a túl károsodásához (repedéshez) vezethet.
- Kemény felületre (pl. kő munkalap/asztal) helyezve fokozott óvatossággal járjon el, hogy elkerülje a tárolóedény sérülését.
- A készüléket csak eredeti tartozékkal használja a gyártótól.
- A készüléket csak arra célra használja, amire szánva van, és ahogy a használati útmutatóban le van írva. A készüléket soha se használja más célra.
- FIGYELEM: olyan készülék használata, amely nem egyezik meg a használati utasítással, esetén a sérülés veszély léphet elő.
- A csomagoláson, illetve a készüléken található esetleges idegen nyelvű szövegek és képek magyarázata és fordítása a nyelv mutációjának végén található.
- Gyártó cég nem vállal felelősséget a készülék és annak tartozékai helytelen használatából eredő károkért (pl. élelmiszerek tönkremenetele, a kés által okozott sérülések, tüzesetek stb.) és nem garanciaköteles a fenti biztonsági figyelmeztetések be nem tartása esetén.

Figyelmeztetés

- Figyelmesen olvassa el és tartsa be a biztonsági utasításokat, amelyek a tartozékot és konyhai robot használati utasításában találhatóak és a kiegészítő vákuumozó készülék!

II. A KÉSZÜLÉK TARTOZÉKOK LEÍRÁSA (1. ÁBRA)

S – Háztartási aprító

- S1 – edény
- S2 – alátétje
- S3 – záró gomb
- S4 – kés / pengék betét

- S5 – gumi tömítés
- S6 – fedele
- S7 – gumi tömítés
- S8 – a szelep kioldása

III. ELŐKÉSZÍTÉS A HASZNÁLATRA

Első üzembehelyezés előtt mossa le azokat a részeket, amelyek élelmiszerekkel kerülnek érintkezésbe forró, szappanos vízzel, majd alaposan öblítse le tiszta vízzel és törölje szárazra, illetve szárítsa meg azokat. Technológiai okok miatt a késre egészséget nem károsító olajat kentek. Ezért először töltsz fel az edényt enyhén mosogatószeres meleg vízzel max. 80 ml! Az edényt helyezze rá a robotra és 15 másodperc kapcsolja be! Utána tiszta vízzel öblítse ki az edényt!

Az jelű edény összeállítása és szétszedése (2. ábra)

Az **S4** jelű kés műanyag alapzata felfekvő felületére helyezze az **S5** jelű tömitést (ha előtte le lett szerelve, az tömités behelyezésekor ügyeljen arra, hogy a tömités kiemelkedései illeszkedjenek az kés szélén lévő nyílásokba.). **Ügyeljen arra, hogy a tömités tiszta, száraz és sértetlen legyen.** A kést (alulról) fogja meg annak műanyag alapzatán és tolja be (éleivel lefelé) az edény **S1** nyílásába. Ezután tolja rá az **S2** talpat, forgassa az irányjelző nyíl szerint (az óramutató járásával megegyezően), és megfelelő erővel húzza meg egészen az ütközésig (hallható kattánás jelzi az reteszelő gomb bekapcsolását). **Erre a műveletre fordítson nagyobb figyelmet.** A talpat és a kés eltávolításához nyomja meg az **S3**-as reteszelő gombot a nyíl irányába, majd forgassa el az állapot az óramutató járásával ellentétes irányba (4. ábra).

Eltávolításánál / Össeállítás

Szerelje össze a háztartási aprító és a mixer kimenetére a 3 ábra szerint helyezze rá! Szétszerelésnél járjon el fordított sorrendben! Szétszerelésénél és a mixer kimenetéről (és két kézzel fogva vegye le a darálót) való eltávolításnál ellenkező sorrendben járjon el!

Javaslat

- Ne dolgozzon fel fagyott élelmiszereket.
- A sarló alakú késsel soha ne aprítson olyan anyagokat mint pl. fahéj, szerecsendiót, csokoládét, sárga gyömbérgyökér vagy jégkockák! Ellenkező esetben a kést fölöslegesen eltompíthatja.
- Ellenőrizze, hogy a tömités rendben a helyén van az edényben és figyeljen arra, hogy minden felület tiszta és működőképes legyen.
- A megszokítás nélküli bekapcsolt állapot maximális ideje 60 másodperc.
- A táblázatban lévő hozzávalók mennyisége a következő egységekben olvasható: gramm - kemény/száraz hozzávalók, milliliter - folyékony hozzávalók. Soha ne lépje túl a hozzátartozó **MAX** jelet!

Használat

Ne használja azt híg tészták feldolgozására! A kés valamennyi keményebb élelmiszer darabolására (örlésére) (pl. gyümölcs, zöldség, dió, mandula, kemény sajtfélék, főtt tojások vagy pürékészítésre). Az élelmiszer mennyiségét és a tájékoztató feldolgozási időket a táblázat tartalmazza.

Jótanácsok - Élelmiszerek előkészítése

- Az élelmiszer nagyobb darabjait előre szeletelje apróbbakra, kb. 1,5 x 1,5 x 1,5 cm-es darabokra.
- Keményebb sajtféléségeknél a feldolgozás csak rövid ideig tartson. Hosszabb feldolgozás során a sajt felmelegedhet és ebből eredően meglágyulhat, illetve rögösödhet.
- A fűszernövényeket lehetőleg tisztán és szárazon darálja.
- Ha bébiételet készít, a főtt hozzávalók összekeverésekor mindig adjon egy kevés vizet az ételhez.
- Ha szemes kávéat használ, minimum 30 g / maximum 70 g mennyiséget öntsön bele! A feldolgozásnál a működési pulzusokat az alapján használja, hogy milyen durvára szeretné a kávé darálni!
- A kés csak feleslegesen eltompulna. Szükség esetén, ha a darabolt anyag a késre vagy az edény falára tapad, szakítsa meg a munkát, kapcsolja ki a gépet és távolítsa el a ráragadt anyagokat (lásd a BIZTONSÁG TECHNIKAI FIGYELMEZTETÉS I. bekezdését).
- Darálás előtt a száraz gyömbért is törje darabokra.
- Minél tovább aprító az élelmiszert, az annál finomabb lesz.
- Ha nem elégedett az eredménnyel, kapcsolja ki a készüléket, vegye le az aprítót és rázza meg az edényt, amivel összekeveri a hozzávalókat! Esetlegesen vegye le a kést és a spatula segítségével keverje össze a hozzávalókat, vegye ki a hozzávalók egy részét, vagy töltsön hozzá kis mennyiségű folyadékot!
- A különböző nyersanyagok feldolgozása folyamán előfordulhat, hogy az edény belső a karakteresebb szagok erősebben érződnek, azonban ez nem jelenti a készülék károsodását és nem ad okot reklamációnak!

Ha a feldolgozott alapanyagokat a tartályban szeretné tárolni, távolítsa el az **S2** alapot a sarló alakú **S4** késsel együtt, és helyette csavarja rá az **S6** fedelet (5. ábra). A fedél speciális „vákuumrendszerrel” van ellátva, amely kiszívja a levegőt a tartályból. A használatához egy kompatibilis ETA vákuumozó készülék szükséges, konyhai robotgépekhez (pl. ETA002899040, ETA002899050).

Figyelmeztetés

- Ha a vákuumfunkciót folyadékokra vagy folyékony halmazállapotú élelmiszerekre használja, elengedhetetlen, hogy a tartály mindig függőleges helyzetben legyen.
- A tökéletes vákuum elérésekor a szelep teljesen belesüllyed a fedélbe.
- A fedél eltávolításához először meg kell szüntetni a vákuumot az **S8** szelep kiemelésével (5. ábra).

Táblázata

A következő feldolgozási tippeket vegye példának és inspirációnak. A céljuk nem a teljes útmutatás, hanem a különböző feldolgozási lehetőségek bemutatása. Az élelmiszerek feldolgozási ideje csak közelítő értékű és másodperces valamint perces terjedelemben mozog. 1 impulzus = 2 sec.

| Alapanyagok felhasználhatósága | | |
|---|-------------------------------|-------------------------------------|
| Élelmiszer | Ajánlott mennyiség (g) | A használat / sebesség / idő |
| Puha zöldség: Retek, Paprika, Pepperóni | 100 - 120 | 1 sebesség / 15 sec. |
| Paradicsom | 200 | MAX / 15 sec. |
| Hagyma | 80 | 1 sebesség / 5 sec. |
| Fokhagyma | 100 | 1 sebesség / 10 sec. |
| Torma | 30 - 40 | 10 - 15 impulzus |
| Sárgarépa | 100 | 1 sebesség / 45 sec. |
| Zeller | 130 | 1 sebesség / 45 sec. |
| Zabpehely | 100 | MAX / 30 sec. |
| Szegfűbors | 15 | MAX / 30 - 60 sec. |
| Mák | 100 | MAX / 60 sec. |
| Kávé | 25 | MAX / 60 sec. |
| Dió / Mogyoró / Földimogyoró | 100 / 50 / 50 | 1-2 sebesség / 15 - 30 sec. |
| Mandula | 100 | 2 sebesség / 20 sec. |
| Mustármag | 80 | MAX / 30 sec. |
| Bors | 20 | MAX / 30 sec. |

| | | |
|---------------------------------------|------------------|--|
| Kömény | 30 | MAX / 60 sec. |
| Lenmag / Szezám | 100 / 70 | MAX / 5-15 sec. |
| Napraforgó | 100 | 2 sebesség / 30 sec. |
| Lágy gyümölcs, Narancs | 150 | MAX / 30 sec. |
| Sajt | 100 | 1 sebesség / 20 sec. |
| Pürékészítésre | 100 | 10 impulzus / MAX / 60 sec. |
| Pesztó | 120 | 1 sebesség - MAX / 20 - 120 sec. |
| Gyermektáp + Folyadékok | 120 ml / 40 ml | 1 sebesség / 30 sec. aztán MAX / 60 - 90 sec. |
| Kemény / nyers hús, szalámi, Sonka | 100 / 150 150 | 1 sebesség / 15 - 20 sec. |

| | |
|---|---------------------|
| Morzsa, Cukor (kristály) | Nem javasolt |
| Száritott fűszer: Fahéj, Szerecsendiót, Sárga gyömbérgyökér | Nem javasolt |
| Makréla hal | Nem javasolt |
| Csokoládét, Jégdarabokat, Tejes koktélok | Nem javasolt |
| (friss, szárított, zúzott) gyógyfűvek, Gabona (rozs, búza), Homoktövis | Nem javasolt |

IV. TISZTÍTÁS ÉS KARBANTARTÁS (6. ÁBRA)

Ne használjon karcos és agresszív tisztítószereket! Valamennyi tartozékot (az S2 alátétje és az S4 kés / pengék betét) közvetlenül azok használata után mossa le forró, szappanos vízben, öblítse le tiszta

vízzel és törölje szárazra (a edény edénymosogató berendezést is használhat). Használat után törölje le az **S2** alátétje talpat tiszta, nedves ruhával. A kés, a daraboló kés dolgozzon nagyon óvatosan. Ügyeljen arra, hogy a kések vágóélei ne érintkezzenek kemény tárgyakkal, amelyek azokat tompíthatják és csökkentik ezzel azok hatékonyságát. Ha tisztítás közben a **S4** jelű kés műanyag alapzata leveszi a **S5** kés tömitése akkor a tisztítás és a szárítás után a tömitést fordított módon ismét helyezze vissza. Amennyiben az jelű tömités elhasználódott vagy megtrágálódott cserélje azt ki újra (azonos típusúra). Néhány adalékanyag a tartozékokat bizonyos mértékig beszínezheti. Ez azonban nincs hatással a készülék működésére és nem ad okot a készülékreklamációjára! Az elszíneződés általában egy idő után magától eltűnik. A műanyagból készült alkatrészeket ne szárítsa hőforrások (pl. kályha, elgáztűzhely) fölött. Figyeljen arra, hogy minden felület tiszta és működőképes legyen. A tartozékokat tiszta állapotban, száraz, pormentes helyen, gyermekek és nem önjógu személyek részére nem hozzáférhető helyen tárolja.

Azoknak az alkatrészeknek a cseréjét, amelyeknél a készülék elektromos részeibe történő beavatkozás szükséges, csak szakszerviz végezheti!

A gyártó elérhetősége: info@eta.cz

A garanciával és a termékjavítással kapcsolatos információkat a www.eta.cz/servis-eu weboldalon találja.

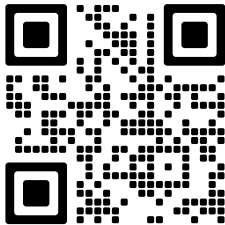

V. ÖKOLÓGIA



Amennyiben annak méretei megengedik, minden darabon feltüntetésre kerülnek nyomtatásban a csomagoláshoz, alkatrészekhez és tartozékokhoz felhasznált anyagok, valamint az újrahasznosításukra vonatkozó információk. A feltüntetett szimbólumok a terméken vagy a kísérő dokumentáción azt jelentik, hogy a használt elektromos vagy elektronikus termékek nem semmisíthetők meg a háztartási hulladékkal együtt. A termék helyes megsemmisítése érdekében a használni már nem kívánt készüléket adja le az arra kijelölt gyűjtőtelepen, ahol bevételük térítésmentes. A termék előírászerű megsemmisítésével segíti megőrizni az értékes természeti forrásokat, valamint segít kiküszöbölni a hulladékok helytelen megsemmisítéséből esetlegesen eredő negatív környezeti és egészségügyi hatásokat. További részletes információkat a helyi önkormányzati hivatalban, vagy a legközelebbi hulladékgyűjtő telepen kérhet. A hulladékok helytelenül megsemmisítő felhasználóra a nemzeti jogszabályozással összhangban büntetés róható ki.

VI. MŰSZAKI ADATOK

| | |
|-----------------|-----|
| Ürtartalom (ml) | 220 |
| Súly (kg) kb. | 0,7 |

A technikai specifikációk és modell szerinti esetleges tartozékok változtatásának jogát a gyártó fenntartja! Illusztratív képek.

A KÉSZÜLÉKEN, ANNAK CSOMAGOLÁSÁN VAGY ÚTMUTATÓJÁBAN TALÁLHATÓ FIGYELMEZTETÉSEK ÉS SZIMBÓLUMOK:



TO AVOID DANGER OF SUFFOCATION, KEEP THIS PLASTIC BAG AWAY FROM BABIES AND CHILDREN. DO NOT USE THIS BAG IN CRIBS, BEDS, ARRANGES OR PLAYPENS. THIS BAG IS NOT A TOY.



Fulladásveszély. Tartsa a PE zacskót gyermekektől elzárt helyen. A zacskó nem játékszer. Ne használja ezt a zacskót bölcsőkben, kiságyakban, babakocsikban, vagy gyerek járókákban.



FIGYELMEZTETÉST



Nem szabad a háztartási hulladékkal együtt megsemmisíteni!



Olvassa el a használati utasítást



Kioldva / bezárva



Mosogatógép

Vacuum System

Vákuumrendszer

PL – Rozdrabniacz do żywności

eta 102895050

INSTRUKCJA OBSŁUGI

Drogi Kliencie, dziękujemy za zakupienie naszego produktu. Prosimy o zachowanie niniejszej instrukcji wraz z paragonem i w miarę możliwości z opakowaniem i zawartością opakowania.

I. OSTRZEŻENIA DOTYCZĄCE BEZPIECZEŃSTWA



- Wskazówki w instrukcji obsługi należy uważać za część urządzenia i przekazać innemu użytkownikowi urządzenia.
- To urządzenie nie może być używane przez dzieci. Urządzenia mogą być używane przez osoby o ograniczonej sprawności fizycznej lub umysłowej lub z niedostatecznym doświadczeniem i wiedzą, jeżeli są one pod nadzorem lub zostały poinstruowane na temat używania urządzenia w sposób bezpieczny i rozumieją potencjalnemu zagrożeniu. Dzieci nie powinny bawić się urządzeniem.
- Nigdy nie należy używać urządzenia dodatkowego, jeżeli nie działa prawidłowo, upadło na ziemię i zostało uszkodzone.

W takich przypadkach, należy odnieść urządzenie dodatkowe do serwisu w celu sprawdzenia bezpieczeństwa i sprawności.

- Przed wymianą urządzenia dodatkowego i dostępnych części, które poruszają się podczas użytku, przed montażem i demontażem, przed czyszczeniem lub konserwacją i po zakończeniu, napęd trzeba wyłączyć i odłączyć od sieci przez wyciągnięcie wtyczki przewodu z zasilania!
- Zawsze należy odłączyć urządzenie od zasilania, jeśli jest pozostawione bez opieki, przed montażem, demontażem lub czyszczeniem.
- Zachowaj ostrożność podczas montażem i demontażem nóż sierpowy, przed przystąpieniem do konserwacji lub czyszczenia lub po zakończeniu pracy bądź ostrożny nóż jest bardzo ostry.

• Nie zostawiaj urządzenia bez nadzoru podczas pracy i kontroluj przez cały czas przygotowywania!

- Podczas pracy urządzenia należy zapobiegać, aby zwierzęta i owady nie miały dostępu do urządzenia.
- Po pracy i przed każdą konserwacją, należy urządzenie wyłączyć i odłączyć od sieci, wyciągając wtyczkę z gniazdka.
- Produkt przeznaczony jest do stosowania w gospodarstwach domowych i podobnych miejscach (sklepy, biura i podobne miejsca pracy, hotele, motele i inne środowiska mieszkalne, w firmach świadczących usługi noclegowe ze śniadaniem, w rolnictwie)! Nie jest przeznaczone do użytku komercyjnego!
- Przed przygotowaniem należy usunąć z żywności opakowania (np. papier, torby PE, itp.).
- Nie włączaj urządzenia bez włożonych składników!
- Z urządzenia należy korzystać wyłącznie wraz z wyposażeniem przeznaczonym do tego typu. Korzystanie z innego wyposażenia może stanowić niebezpieczeństwo dla obsługi.
- Urządzenia dodatkowego nie wolno zdejmować podczas pracy napędu.
- Przed każdym podłączeniem urządzenia do sieci elektrycznej, upewnij się, że regulator jest w położeniu 0 (wyłączony).
- Zanim zdejmiesz urządzenie dodatkowe z napędu poczekaj aż części rotujące zatrzymają się zupełnie.
- Nigdy nie podejmować prób montażu zespołu noży tnących w urządzeniu bez założonego naczynia.
- UWAGA: Jeśli siekacz pracuje bez obciążenia (np. nóż nie mieli potrawy), należy odłączyć go od sieci a potrawę przesunąć w zasięg noża. siekacz nie może pracować bez obciążenia dłużej niż 15 sekund!
- Podczas miksowania lub mieszania cieczy, nigdy nie dodawaj większej ilości niż jest to zaznaczone na pojemniku.
- Nie należy używać żywności o wyższej temperaturze niż 65 °C (149 °F).
- Nie przekraczać maksymalnego okresu ciągłej pracy urządzenia / napędu!
- Urządzenia dodatkowego nie wolno zdejmować podczas pracy napędu.
- Z urządzenia należy korzystać wraz z oryginalnym wyposażeniem producenta.
- Pojemnik jest przeznaczony do przechowywania i magazynowania żywności oraz można go używać w kuchence mikrofalowej.
- Nigdy nie używaj pojemnik, jeśli naczynie jest uszkodzone, pęknięte, porysowane lub wykazuje jakiegokolwiek oznaki uszkodzenia czy pęknięć.

- Nie dopuszczaj do zamarzania wody ani żywności zawierającej wodę w pojemniku. Może to doprowadzić do uszkodzenia pojemnika (pęknięcia). Podczas stawiania pojemnik na twardej powierzchni (np. kamienny blat/stół), należy zachować szczególną ostrożność, aby nie doszło do jej uszkodzenia.
- Nigdy nie należy używać urządzenia do innych celów niż, dla których jest przeznaczone, oraz opisane w niniejszej instrukcji!
- Producent nie ponosi odpowiedzialności za szkody spowodowane przez niewłaściwe traktowanie urządzenia (np. pogorszenie jakości żywności, poranienia o ostrza tarki do rozdrabniania) i nie ponosi odpowiedzialności za dotyczące urządzenia w przypadku nieprzestrzegania wyżej przedstawionych zasad bezpieczeństwa.

Uwaga

- Dodatkowe informacje na temat bezpieczeństwa znajdują się w instrukcji obsługi robota kuchennego i urządzenia dodatkowego - pompki próżniowej, do którego przeznaczona jest nasadka.

II. OPIS WYPOSAŻENIA (RYS. 1)

S – Rozdrabniacz do żywności

- S1 – pojemnik
- S2 – podstawa
- S3 – przycisk blokady
- S4 – nóż sierpowy / wkład nożowy

- S5 – uszczelnienie
- S6 – pokrywa
- S7 – uszczelnienie
- S8 – zawór zwalniający

III. PRZYGOTOWANIE DO UŻYCIA

Części, które będą miały kontakt z żywnością podczas pierwszego uruchomienia należy umyć w gorącej wodzie z detergentem, dokładnie spłukać czystą wodą i wytrzeć do sucha lub pozostawić do wysuszenia. Wkładka tnąca ze względów technologicznych jest potarta olejem nieszkodliwym dla zdrowia ludzkiego. W związku z tym pojemnik najpierw wypełnia się ciepłą wodą max. 80 ml z niewielką ilością detergentu. Pojemnik ustawić na napęd, ustawić maksymalną prędkość i włączyć na 15 sek. Pojemnik następnie spłukać czystą wodą.

Złożenie i rozłożenie pojemnika (Rys. 2)

Na powierzchnie przylegające plastikowej bazy noża **S4** należy nałożyć uszczelnienie **S5** (jeżeli została wcześniej zdemontowana, podczas wkładania uszczelki upewnij się, że jej wypustki pasują do otworów na krawędzi noża). Pri wkładani tesnienia S5 dbajcie na to, aby wystupky tesnienia zapadli do otworow

na okrajki noża S4). **Upewnij się, że uszczelka jest czysta, sucha i nieuszkodzona.** Nóż (ze spodu) uchwyć za plastikową bazę i zasunąć (ostrzem w dół) do otworu w pojemniku S1. Następnie nałóż podstawę S2, obróć ją zgodnie z kierunkiem strzałki (zgodnie z ruchem wskazówek zegara) i dokręć z odpowiednią siłą aż do oporu (usłyszysz wyraźne kliknięcie przycisku blokującego). **Zwróć szczególną uwagę podczas wykonywania tej czynności.** Aby zdjąć podstawę i nóż z pojemnika, naciśnij przycisk blokady S3 w kierunku strzałki, a następnie obróć podstawę przeciwnie do ruchu wskazówek zegara (rys. 4).

Wymowianie / Zestawienie

Rozdrabniacz do żywności zmontować i podłączyć do wylotu miksera według rysunku 3. Podczas demontażu i usunięcia z wylotu (podtrzymując go obiema rękami) postępować w przeciwny sposób.

Uwaga

- Nie należy przetwarzać mrożonek.
- Nożem sierpowym nigdy nie rozdrabniaj twarde surowców, takich jak cynamon, gałkę muszkatołową, kurkumy (turmeric, haldi) lub kostki lodu! Nóż będzie zbyt szybko stępiony!
- Upewnij się, że uszczelka jest prawidłowo położona na swoim miejscu w pojemniku i powierzchnie przylegające są czyste i funkcjonalne.
- Maksymalny czas ciągłej pracy to 60 sekund.
- Ilość opracowywanych potraw należy dobrać tak, aby nie doszło do przekroczenia maksymalnej pojemności naczynia wyznaczonego za pomocą kreski (**MAX**).

Użycie

Nie używaj noża do rzadkiego ciasta! Nóż jest przeznaczony do cięcia (mielenia) wszystkich twardych pokarmów (np. owoce, warzywa, orzechy, migdały, twarde ser, jaja gotowane lub przygotowywania puree). Ilość potraw i przybliżony czas przygotowania zostały wymienione w tabeli.

Zalecenia - przygotowanie owoców i warzyw

- Większe kawałki żywności wcześniej pokrój w kostkę około 1,5 x 1,5 x 1,5 cm.
- Podczas przygotowywania serów twardych, pracuj krótko. Przy dłuższej pracy ser może się ogrzać, zmięknąć i zrobić się grudki.
- Ziola miele się najlepiej, gdy są one czyste i suche.
- Miksując ugotowane surowce na papkę dla niemowląt zawsze dodaj nieco płynu.
- Kawę ziarnistą nasypać w ilości minimalnie 30 g / maksymalnie 70 g. Podczas przetwarzania naciskać przycisk pulsacyjny w zależności od wybranej grubości „mielonej” kawy.

- Jeśli to konieczne, przerwij pracę, wyłącz i wyjmij żywność, która przywiera do noża lub ściany naczynia (patrz I. OSTRZEŻENIA DOT. BEZPIECZEŃSTWA).
- Z wydłużającym się czasem miksowania otrzymany produkt będzie drobniejszy.
- Jeśli nie jesteś zadowolony z wyników miksowania, wyłącz urządzenie, zamieszaj składniki za pomocą łopatk, wyjmij część składników lub dodaj trochę płynu.
- Przetwarzania użyć różnych surowce naczyniu może być odczuwalny charakterystyczny zapach. Jednakże nie ma to wpływu na funkcjonowanie urządzenia i nie jest powodem do reklamacji urządzenia.

Jeśli chcesz przechowywać przetworzone składniki w pojemniku, odkręć podstawę noża **S2** wraz z sierpowym ostrzem **S4** i zamiast niej zakręć pokrywkę **S6** (rys. 5). Pokrywka wyposażona jest w specjalny system próżniowy do odsysania powietrza z pojemnika. Do jego użycia niezbędne jest podłączenie kompatybilnej pompki próżniowej ETA, do robotów kuchennych (np. ETA002899040, ETA002899050).

Uwaga

- Podczas korzystania z funkcji próżniowej do cieczy lub żywności w stanie ciekłym, pojemnik musi być zawsze ustawiony w pozycji pionowej.
- Osiągnięcie pełnego podciśnienia sygnalizowane jest całkowitym wsunięciem zaworu odpowietrzającego w pokrywkę.
- Aby zdjąć pokrywkę z pojemnika, najpierw trzeba zwolnić podciśnienie, poprzez uniesienie zaworu odpowietrzającego **S8** (rys. 5).

Tabela

Następujące rady powinny być traktowane, jako przykłady i inspiracja, ich celem nie jest instruowanie, ale pokazanie różnych możliwości przetwarzania żywności. Czasy przygotowania (przetwarzania) żywności są jedynie orientacyjne i są w jednostkach sekund i minut. 1 impulsów = 2 sec.

| Możliwość użycia poszczególnych składników | | |
|---|--------------------|--|
| Potrawa | Zalecana ilość (g) | Użycie / Prędkość / Czas przygotowania |
| Miękkie warzywa: Papryka, Rzodkiewka, Chili | 100 - 120 | 1 prędkość / 15 sec. |

| | | |
|------------------------------------|---------------|-------------------------------|
| Pomidory | 200 | MAX / 15 sec. |
| Cebula | 80 | 1 prędkość / 5 sec. |
| Czosnek | 100 | 1 prędkość / 10 sec. |
| Chrzan | 30 - 40 | 10 - 15 impulsów |
| Marchewka | 100 | 1 prędkość / 45 sec. |
| Seler | 130 | 1 prędkość / 45 sec. |
| Płatki owsiane | 100 | MAX / 30 sec. |
| Ziele angielskie | 15 | MAX / 30 - 60 sec. |
| Mak | 100 | MAX / 60 sec. |
| Kawa | 25 | MAX / 60 sec. |
| Orzechy włoskie / laskowe / ziemne | 100 / 50 / 50 | 1 - 2 prędkość / 15 - 30 sec. |
| Migdały | 100 | 2 prędkość / 20 sec. |
| Nasiona gorczycy | 80 | MAX / 30 sec. |
| Pieprz | 20 | MAX / 30 sec. |
| Kminek | 30 | MAX / 60 sec. |
| Siemie lniane / Sezamowe | 100 / 70 | MAX / 5-15 sec. |
| Słonecznik | 100 | 2 prędkość / 30 sec. |
| Owoce miękkie, Pomarańcze | 150 | MAX / 30 sec. |
| Ser | 100 | 1 prędkość / 20 sec. |

| | | |
|-----------------------------|------------------|--|
| Dipy | 100 | 10 pulzů / MAX / 60 sec. |
| Pesto | 120 | 1 prędkość - MAX / 20 - 120 sec. |
| Żywność dla dzieci + Płynny | 120 ml / 40 ml | 1 prędkość / 30 sec. potem MAX / 60 - 90 sec. |
| Mięso surowe, Szyńka | 100 / 150 150 | 1 prędkość / 15 - 20 sec. |

| | |
|---|------------------------|
| Bułka tarta, Cukier (kryształ) | Nie odpowiednie |
| Twarde przyprawy: Cynamon, Gałkę muszkatołową, Turmeric | Nie odpowiednie |
| Makrela (ryba) | Nie odpowiednie |
| Czekolada, Kostki lodu, Koktajli mlecznych | Nie odpowiednie |
| Świeży, suszone, rozdrobnione zioła, Zboże (żyto, pszenica), Rokitnik | Nie odpowiednie |

IV. CZYSZCZENIE I KONSERWACJA (RYS. 6)

Nie używać środków szorstkich lub agresywnych środków czyszczących! Dodatkowe urządzenia (z wyjątkiem podstawy **S2** i wkładki nożowej **S4**) bezpośrednio po użyciu, należy umyć w ciepłej wodzie z detergentem, opłukać czystą wodą i wytrzeć do sucha (można myć w zmywarce). Po użyciu przetrzyj podstawę **S2** czystą, wilgotną ściereczką. Podczas czyszczenia noża sierpowego należy **S4** postępować bardzo ostrożnie. Zwróć uwagę, aby krawędzie tnące akcesoriów nie były w kontakcie z twardymi przedmiotami, które je stępią, a tym samym zmniejszają ich skuteczność. Jeśli podczas czyszczenia zdejmiesz plastikowa baza noża **S4** uszczelnienie **S5**, po oczyszczeniu i wysuszeniu uszczelkę nałóż z powrotem. Jeśli uszczelka jest zużyta lub uszkodzona zastąp ją nową (tego samego typu). Niektóre składniki mogą zabarwić akcesoria. Jednak to nie wpływa na działanie urządzenia, i nie jest powodem do reklamacji urządzenia! Przebarwienia zwykle znikają same za pewien czas. Części z plastiku nigdy nie należy suszyć nad źródłem ciepła (np. piece, kuchenki, el. / gazowe).

Upewnij się, że powierzchnie przylegające są czyste i funkcjonalne. Dodatkowe urządzenia odpowiednio oczyszczone należy przechowywać w suchym, wolnym od kurzu miejscu, z dala od dzieci i osób niezdolnych.

Wymiana elementów, które wymagają ingerencji do części elektrycznej urządzenia może wykonać wyłącznie specjalistyczny serwis!

Nie przestrzeganie wskazówek producenta powoduje utratę prawa do napraw!

Kontakt z producentem: info@eta.cz

Informacje dotyczące reklamacji i napraw produktów można znaleźć na stronie www.eta.cz/servis-eu.

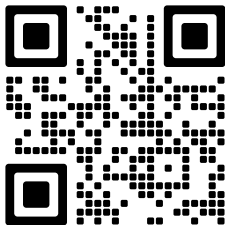

V. EKOLOGIA



Jeżeli tylko pozwoliły na to rozmiary, na wszystkich elementach wydrukowano znaki materiałów zastosowanych do produkcji opakowań, komponentów i wyposażenia, jak również ich przetwórstwa wtórnego. Symbole umieszczone na produktach lub w załączonej dokumentacji oznaczają, że zastosowanych elementów elektrycznych lub elektronicznych nie można poddawać utylizacji wraz z odpadem komunalnym. Produkt należy przynieść do specjalnych punktów zbiorczych, w których będą przyjęte bez opłaty. Dzięki poprawnej utylizacji pomogą Państwo zachować cenne źródła i pomogą w profilaktyce ewentualnych negatywnych wpływów na środowisko naturalne i zdrowie ludzkie, na co mogłaby mieć negatywne wpływy niepoprawna utylizacja odpadu. W celu uzyskania następujących szczegółowych informacji dotyczących utylizacji należy zwrócić się do najbliższego urzędu lub punktu zbiorczego. Niewłaściwy sposób utylizacji urządzenia może podlegać karze – zgodnie z przepisami krajowymi i międzynarodowymi. Dzięki czemu użytkowanie urządzenia nie będzie następnie możliwe.

VI. DANE TECHNICZNE

Objętość (ml)
Masa (kg) około.

220
0,7

Zmiana specyfikacji technicznych i akcesoriów w zależności od modelu produktu jest zastrzeżona przez producenta. Zdjęcia służą wyłącznie jako ilustracja.

SYMBOLE UŻYTE NA URZĄDZENIACH, OPAKOWANIACH LUB W INSTRUKCJI:



TO AVOID DANGER OF SUFFOCATION, KEEP THIS PLASTIC BAG AWAY FROM BABIES AND CHILDREN. DO NOT USE THIS BAG IN CRIBS, BEDS, ARRANGES OR PLAYPENS. THIS BAG IS NOT A TOY.



Niebezpieczeństwo uduszenia. Tego worka nie należy używać w kołyskach, łóżeczkach, wózkach lub kojach dziecięcych. Torebkę z PE położyć w miejscu będącym poza zasięgiem dzieci. Torebka nie służy do zabawy!



OSTRZEŻENIE



Nie wolno go wyrzucać wraz z odpadami komunalnymi



Zapoznaj się z instrukcją obsługi



Odblokowany / zablokowany



Zmywarka

Vacuum System

System próżniowy

DE – Lebensmittelhacker

eta 102895050

BEDIENUNGSANLEITUNG

Sehr geehrter Kunde, wir danken Ihnen für den Kauf unseres Produkts. Bitte lesen Sie vor Inbetriebnahme dieses Geräts sehr aufmerksam die Bedienungsanleitung und bewahren Sie diese Anleitung gemeinsam mit dem Kassenbeleg und nach Möglichkeit auch mit der Verpackung gut auf.

I. SICHERHEITSHINWEISE



- Betrachten Sie die Bedienungsanleitung als Bestandteil des Stabmixers und geben Sie diese an jeden Benutzer des Gerätes weiter.
- Das Zusatzgerät ist nicht zum Gebrauch von Personen (einschließlich Kindern) bestimmt, deren Fähigkeiten bzw. deren Mangel an Erfahrungen und Kenntnissen den sicheren Gebrauch des Geräts ausschließen, falls sie nicht beaufsichtigt werden bzw. falls sie nicht bezüglich des sicheren Gebrauchs des Geräts durch eine verantwortliche Person unterwiesen wurden.
- Kinder sollten beaufsichtigt werden, um zu gewährleisten, dass sie nicht mit dem Gerät spielen.

- Verwenden Sie das zusätzliche Gerät nie, falls es nicht richtig arbeitet, falls es auf den Boden gefallen ist und sich beschädigt hat. In solchen Fällen bringen Sie das zusätzliche Gerät in eine Fachservicestelle zur Prüfung seiner Sicherheit und der richtigen Funktion.
- Schalten Sie das Gerät aus und trennen Sie es von der Stromversorgung, bevor Sie Zubehör oder zugängliche Teile austauschen, die sich während des Gebrauchs, vor der Montage und Demontage, vor der Reinigung oder Wartung bewegen. durch Herausziehen des Netzkabels aus der Steckdose!
- Schalten Sie das Laufwerk immer aus und trennen Sie es von der Stromversorgung, wenn Sie den Aufsatz unbeaufsichtigt lassen.

- Lassen Sie das Gerät nicht unbeaufsichtigt laufen und überprüfen Sie es während der Zubereitung der Speisen!
- Bei der Manipulation mit der Sichelklinge beachten Sie die erhöhte Vorsicht insbesondere beim Herausnehmen aus dem Gefäß, beim Entleeren des Gefäßes und während der Reinigung.
Die Klinge ist sehr scharf.

- Vermeiden Sie den Kontakt mit Haustieren, Pflanzen und Insekten, wenn das Gerät in Betrieb ist.
- Montieren Sie das Gerät niemals an der Antriebseinheit!
- Das zusätzliche Gerät ist nur für den Gebrauch in Haushalten und für ähnliche Zwecke bestimmt (Speisenzubereitung)! Es ist nicht für den kommerziellen Gebrauch und für den Gebrauch in Räumen wie Küchen für das Personal der Geschäfte, Büros oder Farmen oder in anderen Arbeitsumgebungen bestimmt. Das Zubehör ist nicht für den Gebrauch durch Klienten in Hotels, Motels, den die Übernachtung mit dem Frühstück anbietenden Einrichtungen und anderen Unterkunftseinrichtungen bestimmt! Es ist nicht für kommerzielle Anwendung geeignet.
- Bauen Sie das zusätzliche Gerät genau nach Anweisungen in der Bedienungsanleitung zusammen, alle anderen Zusammenbaukombinationen der Geräte sind in Bezug auf die richtige Funktion nicht zulässig!
- Bauen Sie das zusätzliche Gerät nie an der Antriebseinheit zusammen!
- Befestigen Sie das zusammengebaute zusätzliche Gerät und nehmen Sie es immer dann ab, wenn die Antriebseinheit ausgeschaltet ist und der Stecker des Kabels vom Stromnetz getrennt ist.
- Lassen Sie das zusätzliche Gerät nicht ohne Aufsicht im Betrieb und kontrollieren Sie es für die ganze Dauer der Lebensmittelzubereitung!
- Das Gefäß nicht benutzen, wenn es geplatzt, irgendwie beschädigt ist.
- Lassen Sie in dem Gefäß kein Wasser oder im Wasser enthaltene Lebensmittel einfrieren. Es könnte zur Gefäßbeschädigung kommen (Bersten).

- Wenn die Gefäß auf einer harten Oberfläche (z. B. Steinarbeitsplatte/Tisch) abgestellt wird, muss sie vorsichtig behandelt werden, um Schäden zu vermeiden.
- Beim Mixen oder Rühren der Flüssigkeiten geben Sie nie größere Menge rein als am Gefäß gekennzeichnet (mit Strichen MAX).
- Schalten Sie das Gerät ohne gefüllte Substanzen nicht ein!
- Warnung: Wenn der Hacker leer läuft (z. B. die Klinge kann das eingelegte Lebensmittel nicht berühren), trennen Sie ihn vom Stromnetz und lösen Sie die Lebensmittel. Der Hacker darf nicht länger als 15 Sekunden leer laufen!
- Verarbeiten Sie nie Lebensmittel mit Temperatur über ca. 65 °C (149 °F).
- Versuchen Sie nie, die Klingebasis ohne das aufgesetzte Gefäß auf den Roboter auszusetzen!
- Nehmen Sie das zusätzliche Gerät nicht während des Betriebes von der Antriebseinheit ab.
- Bevor Sie das zusätzliche Gerät von der Antriebseinheit abnehmen, lassen Sie die rotierenden Teile laufen, bis sie ganz stehen bleiben.
- Das zusätzliche Gerät verwenden Sie nur mit der Antriebseinheit / dem Roboter, die/der für diesen Typ bestimmt ist. Die Verwendung einer anderen Antriebseinheit/eines anderen Roboters kann für das Bedienungspersonal gefährlich werden.
- Vor der Zubereitung entfernen Sie von den Lebensmitteln eventuelle Verpackungen (z. B. Papier, PE-Tüte, etc.).
- Klappen Sie den Multifunktionskopf nicht auf, wenn das zusätzliche Gerät aufgesetzt ist.
- Das Gefäß ist zur Aufbewahrung und Lagerung von Lebensmitteln bestimmt und kann in der Mikrowelle verwendet werden.
- Es ist nicht zulässig, die Oberfläche des zusätzlichen Gerätes auf jede beliebige Weise zu behandeln (z. B. mit der selbstklebenden Tapete, Folie etc.)!
- Verwenden Sie das zusätzliche Gerät nur zu dem bestimmten Zwecke so, wie es in dieser Betriebsanleitung beschrieben ist. Das zusätzliche Gerät verwenden Sie zu keinem anderen Zwecke.
- WARNUNG: Beim falschen Gebrauch des Geräts, der nicht im Einklang mit der Bedienungsanleitung ist, droht Verletzungsgefahr.
- Eventuelle fremdsprachige Texte und Abbildungen an Verpackungen oder dem Produkt sind am Ende dieser Sprachversion übersetzt und erklärt.
- Der Hersteller haftet nicht für Schäden und Verletzungen, die durch den falschen Gebrauch des zusätzlichen Geräts und des Zubehörs verursacht wurden (z. B. durch Lebensmittelentwertung, Verletzung, Schnittwunden) und hat keine Garantiepflicht für das Gerät bei der Nichteinhaltung der oben angeführten Sicherheitshinweise.

Vorsicht

- Lesen und befolgen Sie die Sicherheitshinweise in der Küchenmaschine sorgfältig und sowie dem zusätzlichen Vakuumgerät.

II. BESCHREIBUNG DES ZUBEHÖRS (ABB. 1)**S – Hacker**

S1 – Gefäß

S2 – Unterbau

S3 – Sperrknopf

S4 – Messer / Messereinsatz

S5 – Dichtung

S6 – Deckel

S7 – Dichtung

S8 – Lockerungsventil

III. ANLEITUNG ZUR BEDIENUNG

Entfernen Sie sämtliches Verpackungsmaterial und nehmen Sie das Gerät mit dem Zubehör heraus. Vom Gerät entfernen Sie alle eventuellen selbsthaftenden Folien, Selbstkleber oder Papier. Wir empfehlen, vor dem ersten Gebrauch die Gefäße zuerst auszuspülen. Die Klingeneinlage ist aus technologischen Gründen mit einem gesundheitsunschädlichen Öl behandelt. Füllen Sie deshalb das Gefäß zuerst mit warmem Wasser max. 80 ml unter Zugabe einer kleinen Menge Spülmittel. Bauen Sie das Gefäß mit der Klinge zusammen, setzen Sie es auf die Antriebseinheit auf und starten Sie es für 15 sec. Spülen Sie die Klinge dann mit klarem Wasser ab. Waschen Sie die übrigen Komponenten, die auch in Kontakt mit Lebensmitteln kommen, in heißem Wasser unter Zugabe des Spülmittels, spülen Sie es gründlich mit klarem Wasser, wischen Sie es trocken, ggf. lassen Sie es abtrocknen.

Zusammenbau und Zerlegen des Gefäßes (Abb. 2)

Legen Sie auf die Aufsetzfläche der Klingebasis aus Kunststoff **S4** die Dichtung **S5** ein (falls diese zuvor entfernt wurde, Achten Sie beim Einsetzen der Dichtung darauf, dass die Vorsprünge der Dichtung in die Öffnungen am Rand des Messers einrasten). **Achten Sie darauf, dass die Dichtung frei von Schmutz, trocken und unbeschädigt ist.** Greifen Sie die Klinge (von unten) an der Kunststoffbasis und stecken Sie sie (mit Klinge nach unten) in die Öffnung des bereits gefüllten Gefäßes **S1** hinein. Schieben Sie anschließend den Unterbau **S2** auf, drehen Sie ihn in Pfeilrichtung (im Uhrzeigersinn) und ziehen Sie ihn mit angemessener Kraft bis zum Anschlag fest (ein hörbares Klicken ertönt das Sperrknopf). **Achten Sie genau auf diesen Vorgang.** Zum Entfernen des Unterbaus und des Messers von Behälter drücken Sie die Sperrknopf **S3** in Pfeilrichtung und drehen Sie anschließend die Basis gegen den Uhrzeigersinn (Abb. 4).

Demontage / Montage

Bauen Sie den Hacker zusammen und setzen Sie ihn an den Anschluss für Mixer nach der Abbildung 3. Für die Demontage und das Abnehmen (unter Verwendung von beiden Händen) von dem Anschluss gehen Sie in umgekehrten Reihenfolge vor.

Sicherheitshinweis

- Hacken Sie kein tiefgekühltes Obst und Gemüse. Vor der Verarbeitung lassen Sie es auftauen.
- Zermahlen Sie nie mit der Sichelklinge harte Rohstoffe wie z. B. Zimt, Muskatnuss, Gewürznelke, Kurkuma, Schokolade zum Kochen oder Eiswürfel! Die Klinge wird umsonst stumpf, beziehungsweise könnte es zur Beschädigung des Geräts kommen.
- Kontrollieren Sie, ob die Dichtung auf dem richtigen Platz sitzt und dass es zu keinem Entweichen der Flüssigkeit kommt.
- Maximale Betriebszeit ist 60 Sekunden.
- Die Rohstoffmenge ist in der Tabelle in Gramm =für feste/trockene und in Milliliter=für flüssige angeführt, aber sie dürfen nie die entsprechenden Striche **MAX** überschreiten.

Verwendung

Verwenden Sie die Klinge nicht zur Verarbeitung von dünnen Teigen! Es ist zum Hacken (Mahlen) aller Art von zäheren Rohstoffen (z. B. Obst, Gemüse, Nüsse, Mandeln, Hartkäse, gekochte Eier, oder bei der Zubereitung von Püree / Salatdressings und Säuglings- / Babynahrung) bestimmt. Die Lebensmittelmenge und die Orientierungszeiten der Verarbeitung sind in der Tabelle angeführt.

Empfehlung - Lebensmittelzubereitung

- Schneiden Sie größere Lebensmittelstücke in Würfel mit Abmessungen von ca. 1,5 x 1,5 x 1,5 cm.
- Wenn Sie Hartkäse verarbeiten, arbeiten Sie nur kurz. Bei einer längeren Arbeit könnte sich der Käse erwärmen und aus diesem Grunde weich und klumpig werden.
- Beim Hacken von grünem Gewürz erreichen Sie die besten Ergebnisse nur mit trockenem Gewürz.
- Trockenen Ingwer muss man vor der Verarbeitung in kleine Stücke zerschneiden.
- Bei der Zubereitung der Säuglingsnahrung aus gekochten Rohstoffen geben Sie ein bisschen Flüssigkeit ins Gefäß hinzu.
- Je länger Sie die Lebensmittel im Hacker verarbeiten, desto feiner wird das Ergebnis.
- Wenn Sie mit dem Ergebnis zufrieden sind, schalten Sie das Gerät aus, nehmen Sie den Hacker ab und „schüttern“ Sie das Gefäß zum Vermischen der Rohstoffe. Nehmen Sie die Klinge ab und mit dem Spachtel vermischen Sie die Rohstoffe, nehmen Sie einen Teil der Rohstoffe weg oder geben Sie eine kleine Menge Flüssigkeit hinzu.

- Beim Bohnenkaffee schütten Sie eine Menge von min. 30 g / max. 70 g hinein. Bei der Verarbeitung applizieren Sie Pulse laut der von ihnen gewünschten Grobheit vom „gemahlene(n)“ Kaffee.
- Bei Bedarf unterbrechen Sie die Arbeit, schalten Sie das Gerät aus und entfernen Sie die Lebensmittel, die an der Klinge oder der Wand des Gefäßes angeklebt geblieben (siehe den Abs. I. SICHERHEITSHINWEISE).
- Nach dem Mixen von Rohstoffen kann beim Gefäß der inneren Oberfläche auftreten und man kann beziehungsweise auch einen charakteristischen Geruch riechen. Das hat jedoch keinen Einfluss auf die Funktion des Geräts und ist kein Grund zur Reklamation des Geräts!

Wenn Sie verarbeitete Zutaten im Behälter aufbewahren möchten, schrauben Sie die Messereinheit **S2** zusammen mit der sichelförmigen Klinge **S4** ab und setzen Sie stattdessen den Deckel **S6** auf (Abb. 5). Der Deckel ist mit einem speziellen Vakuumsystem ausgestattet, das die Luft aus dem Behälter absaugt. Für die Verwendung ist ein kompatibles Vakuumgerät von ETA erforderlich, für Küchenmaschinen (z. B. ETA002899040, ETA002899050).

Sicherheitshinweis

- Wenn Sie die Vakuumsfunktion für Flüssigkeiten oder Lebensmittel in flüssigem Zustand verwenden, muss der Behälter stets in aufrechter Position stehen.
- Das vollständige Absaugen der Luft aus dem Behälter wird durch das vollständige Einrasten des Entlüftungsventils im Deckel signalisiert.
- Zum Entfernen des Deckels vom Behälter muss zuerst der Unterdruck durch Anheben des Entlüftungsventils **S8** gelöst werden (Abb. 5).

Verwendungstabelle

Die nachstehenden Zubereitungsarten sind nur Beispiele und Hinweise um verschiedene Möglichkeiten der Zubereitung von Lebensmitteln darzustellen. Die Verarbeitungszeit variiert in Minuteneinheiten und hängt von der Menge, Art und Qualität der verwendeten Früchte ab. 1 Pulse = 2 Sec.

| Eignung der Lebensmittelverwendung | | |
|---|----------------------|------------------------------------|
| Rohstoff | Empfohlene Menge (g) | Anwendung / Geschwindigkeit / Zeit |
| Weiches Gemüse: Radieschen, Paprika, Peperoni, etc. | 100 - 120 | 1 Geschwindigkeit / 15 Sec. |

| | | |
|---------------------------------|---------------|---|
| Tomaten | 200 | MAX / 15 Sec. |
| Zwiebel | 80 | 1 Geschwindigkeit/ 5 Sec. |
| Knoblauch | 100 | 1 Geschwindigkeit/ 10 Sec. |
| Meerrettich | 30 - 40 | 10 - 15 Pulse |
| Mohr | 100 | 1 Geschwindigkeit / 45 Sec. |
| Sellerie | 130 | 1 Geschwindigkeit / 45 Sec.. |
| Haferflocken | 100 | MAX / 30 Sec. |
| Piment | 15 | MAX / 30 - 60 Sec. |
| Mohn | 100 | MAX / 60 Sec. |
| Kaffee | 25 | MAX / 60 Sec. |
| Walnüsse / Haselnüsse / Erdnuss | 100 / 50 / 50 | 1 - 2 Geschwindigkeit / 15 - 30 Sec. |
| Mandeln | 100 | 2 Geschwindigkeit / 20 Sec. |
| Senfsamen | 80 | MAX / 30 Sec. |
| Pfeffer | 20 | MAX / 30 Sec. |
| Kümmel | 30 | MAX / 60 Sec. |
| Leinsamen / Sesam | 100 / 70 | MAX / 5-15 Sec. |
| Sonnenblume | 100 | 2 Geschwindigkeit / 30 Sec. |
| Weiches Obst: Apfelsine | 150 | MAX / 30 Sec. |
| Käse | 100 | 1 Geschwindigkeit / 20 Sec. |

| | | |
|--|------------------|--|
| Aufstriche | 100 | 10 Pulse / MAX / 60 Sec. |
| Pesto | 120 | 1 Geschwindigkeit - MAX / 20 - 120 Sec. |
| Babynahrung + Flüssigkeiten | 120 ml / 40 ml | 1 Geschwindigkeit / 30 Sec. dann MAX / 60 - 90 Sec. |
| Rohes Fleisch, Leber, haltbare/ weiche Salami, Schinken | 100 / 150 150 | 1 Geschwindigkeit / 15 - 20 Sec. |

| | |
|---|-------------------|
| Gebäck für Semmelbrösel, Zucker (Kristall) | Ungeeignet |
| Hartes Gewürz: Zimt, Gewürznelke, Muskatnuss, Kurkuma | Ungeeignet |
| Fisch z.B. Makrele | Ungeeignet |
| Schokolade, Eis (Würfel), Milchshakes | Ungeeignet |
| (Frische, getrocknet, zerstoßen) Kräuter, Getreide (Roggen, Weizen), Sanddorn | Ungeeignet |

IV. REINIGUNG UND INSTANDHALTUNG (ABB. 6)

Verwenden Sie keine rauen oder aggressiven Reinigungsmittel! Sämtliches Zubehör (außer dem **S2**-Unterbau und dem **S4**-Messereinsatz) waschen Sie sofort nach dem Gebrauch in heißem Wasser unter Zugabe eines Spülmittels, spülen Sie mit klarem Wasser ab und wischen Sie es trocken (für können Sie auch den Geschirrspüler verwenden). Wischen Sie den **S2**-Unterbau nach dem Gebrauch mit einem sauberen, feuchten Tuch ab. Spülen Sie die zusammengebaute Messereinsatz **S4** mit klarem Wasser ab oder reinigen Sie diese so, dass Sie das Gefäß mit ca. 80 ml klares Wasser auffüllen, schalten Sie den Roboter ein und mit einigen Pulsen entfernen Sie vom Hacker die Unreinheiten. Bei der Reinigung der Sichelklinge arbeiten Sie sehr vorsichtig. Achten Sie darauf, dass die Schneidkanten nicht in Kontakt mit harten Gegenständen kommen, die diese abstumpfen und dadurch ihre Wirksamkeit senken. Wenn Sie die Dichtung **S5** bei der Reinigung von der Klingebasis abnehmen, setzen Sie nach der Reinigung und Abtrocknung die Dichtung in der umgekehrten Reihenfolge zurück. Wenn die Dichtung abgenutzt oder beschädigt ist, ersetzen Sie diese durch eine neue (vom identischen).

Manche Zutaten können das Zubehör auf bestimmte Weise verfärben. Das hat jedoch keinen Einfluss auf die Funktion des Geräts und ist kein Grund zur Reklamation des Geräts! Diese Verfärbung verschwindet nach einer bestimmten Zeit selbst. Die Pressteile aus Kunststoff nie über einer Wärmequelle (z.B. Ofen, el./Gasherd) trocknen lassen. Achten Sie darauf, dass die Aufsetzflächen sauber und funktionsfähig sind. Lagern Sie das zusätzliche Gerät ordentlich gereinigt an einer trockenen, staubfreien Stelle, außerhalb der Reichweite von Kindern und unmündigen Personen.

Wartungsarbeiten mit umfangreicheren Charakter bzw. Arbeiten, die einen Eingriff in das Geräteinnere erfordern, muss ein Fachservice ausführen!

Informationen zu Produktreklamationen und Reparaturen finden Sie unter www.eta.cz/servis-eu.

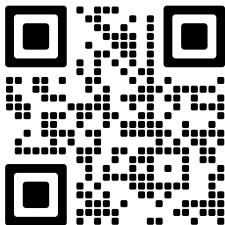

V. UMWELTSCHUTZ



Sofern es die Maße zuließen, sind alle Teile des Gerätes, die Verpackung, Komponenten und das Zubehör mit dem verwendeten Material für deren Recycling gekennzeichnet. Die am Produkt oder in der Begleitdokumentation aufgeführten Symbole bedeuten, dass die verwendeten elektrischen bzw. elektronischen Produkte nicht zusammen mit dem kommunalen Abfall entsorgt werden dürfen. Geben Sie diese zum Zweck deren richtigen Entsorgung in dafür bestimmten Wertstoffsammelstellen ab, wo sie kostenlos entgegengenommen werden. Durch eine richtige Entsorgung dieser Produkte tragen Sie dazu bei wertvolle Rohstoffe zu erhalten und vorbeugend negative Auswirkungen auf die Umwelt und menschliche Gesundheit zu vermeiden, was die Folgen einer falschen Entsorgung von Abfällen sein könnten. Fordern Sie weitere Einzelheiten von Ihrer örtlichen Behörde bzw. von der nächstliegenden Wertstoff-sammel-stelle an. Bei einer falschen Entsorgung dieser Art von Abfall können im Einklang mit den nationalen Vorschriften Geldstrafen verhängt werden.

VI. TECHNISCHE DATEN

Max. Gefäßvolumen (ml)
Gewicht (kg) ca .

220
0,7

Änderungen im Sinne des technischen Fortschrittes behalten wir uns vor. Die Abbildungen dienen der Veranschaulichung.

AUF DEM GERÄT, DEN VERPACKUNGEN ODER IN DER ANLEITUNG VERWENDETE HINWEISE
UND SYMBOLE.



TO AVOID DANGER OF SUFFOCATION, KEEP THIS PLASTIC BAG AWAY FROM BABIES AND CHILDREN. DO NOT USE THIS BAG IN CRIBS, BEDS, ARRANGES OR PLAYPENS. THIS BAG IS NOT A TOY.



Erstickungsgefahr. Den Kunststoffbeutel nicht in Kinderwiegen, Kinderbetten, Kinderwagen oder Kindergittern verwenden. Der Beutel ist kein Spielzeug.



HINWEIS



Es darf nicht mit dem Siedlungsabfall entsorgt werden



Lesen Sie die Bedienungsanleitung



Entriegelt / Verriegelt



Geschirrspüler

Vacuum System Vakuumsystem

Hersteller/ Inverkehrbringer: ETA a.s., Křížkova 148/34, Karlín, 18600 Praha 8 CZECH REPUBLIK.
Service: Omega electric GmbH, Servicezentrale, Industriering 2, D- 04626 Schmöln. Bei Fragen
zu Reparaturen und Bestellung von Ersatzteilen wenden Sie sich bitte an unsere deutsche
Servicezentrale: Tel.: 034491/58860, Fax: 034491/5886189, Email: info@eta-hausgeraete.de

eta

© DATA 09/09/2025
e.č. ETA40/2025

**Výrobce / Výrobca / Producer /
Gyártó / Producent / Hersteller:**
ETA a. s., náměstí Práce 2523, 760 01 Zlín, CZ
info@eta.cz

