

Pračka se sušičkou • NÁVOD K OBSLUZE CZ

Pračka so sušičkou • NÁVOD NA OBSLUHU SK

Washer Dryer • USER MANUAL EN



eta

OBSAH | CONTENTS

CZ - PRAČKA SE SUŠIČKOU

I. BEZPEČNOSTNÍ POKYNY	3
II. POPIS	8
III. RYCHLÉ SPUŠTĚNÍ.....	10
IV. INSTALACE.....	11
V. POUŽITÍ.....	14
VI. ČIŠTĚNÍ A ÚDRŽBA	22
VII. ŘEŠENÍ PROBLÉMŮ	24
VIII. TECHNICKÉ INFORMACE	27
IX. PÉČE O ZÁKAZNÍKA A SERVIS	28

SK - PRAČKA SO SUŠIČKOU

I. BEZPEČNOSTNÉ POKYNY.....	29
II. POPIS	34
III. RYCHLÝ ŠTART.....	36
IV. INŠTALÁCIE.....	37
V. POUŽITIE.....	40
VI. ČISTENIE A ÚDRŽBA.....	48
VII. RIEŠENIE PROBLÉMOV	50
VIII. TECHNICKÉ INFORMÁCIE	53
IX. STAROSTLIVOSŤ O ZÁKAZNÍKA A SERVIS	54







EN - WASHER DRYER

I. SAFETY INSTRUCTIONS	55
II. POPIS	60
III. QUICK START GUIDE.....	62
IV. INSTALLATION	63
V. OPERATION	66
VI. CLEANING AND MAINTENANCE	74
VII. TROUBLE SHOOTING.....	76
VIII. TECHNICAL INFORMATION	78
IX. CUSTOMER CARE AND SERVICE.....	79

eta 387390000AD, 387390020AD

Děkujeme, že jste si vybrali tento výrobek. Doporučujeme vám, abyste věnovali nějaký čas přečtení tohoto návodu / instalačního návodu a plně pochopili, jak správně spotřebič nainstalovat a používat. Přečtěte si všechny pokyny ještě před použitím spotřebiče a návod si uschovejte pro další potřebu.

PŘEHLED SYMBOLŮ POUŽITÝCH V NÁVODU NEBO NA VÝROBKU

Ikona	Typ	Význam
	VAROVÁNÍ	Nebezpečí vážného zranění nebo smrti
	NEBEZPEČÍ ÚRAZU ELEKTRICKÝM PROUDEM	Nebezpečné napětí
	POŽÁR	Nebezpečí požáru
	POZOR	Nebezpečí úrazu nebo poškození majetku
	DŮLEŽITÁ POZNÁMKA	Správný provoz systému
	Viz návod k použití.	

I. BEZPEČNOSTNÍ POKYNY

Provozní napětí / frekvence	(220 – 240) V~ / 50 Hz
Celkový proud (A)	10
Tlak vody (Mpa)	Maximální 1 Mpa / Minimální 0,05 Mpa
Celkový příkon (W)	1900
Maximální kapacita náplně (suché prádlo) (kg)	8
Maximální kapacita sušení (kg)	6

- Neumísťujte pračku na koberec, který by bránil větrání základny.
- Tento spotřebič mohou používat osoby (včetně dětí) s omezenými tělesnými, smyslovými nebo duševními schopnostmi nebo osoby s omezenými zkušenostmi a znalostmi, pokud se nacházejí pod dohledem odpovědné osoby nebo pokud byly seznámeny se správným a bezpečným používáním spotřebiče a chápou případná rizika s tím spojená.
- Děti mladší 3 let se smí nacházet v blízkosti spotřebiče pouze tehdy, pokud se nacházejí pod neustálým dohledem.
- V případě poškození napájecího kabelu kontaktujte nejbližší autorizovaný servis a požádejte o jeho výměnu.
- Při připojování přívodu vody k vaší pračce používejte pouze novou přívodní hadici, která je dodávána s pračkou. Nikdy nepoužívejte staré, použité nebo poškozené přívodní hadice.
- Děti si se spotřebičem nesmí hrát. Čištění a údržba nesmí být prováděny dětmi bez dohledu dospělé osoby.
- Pračka je určena pouze pro domácí použití. Komerční použití má za následek ztrátu odpovědnosti za vady.



POZNÁMKA: V případě, že chcete mít tento návod v elektronické podobě, najdete ho ke stažení na stránkách www.eta.cz.

1.1 VŠEOBECNÁ BEZPEČNOSTNÍ VAROVÁNÍ

- Okolní teplota nezbytná pro provoz vaší pračky je 15 – 25 °C.
- Pokud teplota klesne pod 0 °C, hadice mohou prasknout nebo elektronická karta nemusí fungovat správně.
- Ujistěte se, že prádlo vložené do pračky neobsahuje cizí předměty, jako jsou hřebíky, jehly, zapalovače a mince.
- Doporučuje se, abyste pro své první praní zvolili program 90° Bavlna bez prádla a polovinu přihrádky II na prací prostředek naplnili vhodným pracím prostředkem.
- Na pracím prostředku a změkčovačích dlouhodobě vystavených vzduchu se mohou hromadit nečistoty. Změkčovač nebo prací prostředek vložte do přihrádky pouze na začátku každého praní.
- Pokud pračku nebudete delší dobu používat, odpojte ji od elektrické sítě a uzavřete přívod vody. Doporučujeme také nechat dvířka otevřená, abyste zabránili hromadění vlhkosti uvnitř pračky.
- V důsledku kontroly kvality během výroby může v pračce zůstat trochu vody. To neovlivní provoz pračky.
- Obal spotřebiče může být nebezpečný pro děti. Nedovolte dětem hrát si s obaly nebo malými částmi z pračky.

- Obaly uložte na místo, kde na ně děti nemohou dosáhnout, nebo je zlikvidujte vhodným způsobem.
- Programy s předpírkou používejte pouze na velmi znečištěné prádlo.

! Nikdy neotevírejte přihrádku na prací prostředek, když je spotřebič v provozu.

- V případě poruchy odpojte spotřebič od elektrické sítě a vypněte přívod vody. Nepokoušejte se provádět žádné opravy. Vždy kontaktujte autorizovaného servisního technika.
- Nepřekračujte maximální náplň pracího programu, který jste zvolili.

! Nikdy neotevírejte dvířka, když je pračka v provozu.

- Praní prádla ušpiněného moukou může poškodit vaši pračku.
- Řiďte se pokyny výrobce ohledně používání aviváže nebo podobných výrobků, které chcete v pračce použít.
- Ujistěte se, že dvířka vaší pračky nejsou blokována a lze je zcela otevřít.
- Nainstalujte spotřebič na místo, které lze plně větrat a kde pokud možno neustále proudí vzduch.

! **Přečtěte si tato varování. Řiďte se pokyny uvedenými v tomto návodu k obsluze, chráníte tak sebe i ostatní před riziky a smrtelnými zraněními.**

NEBEZPEČÍ POPÁLENÍ

- Během provozu pračky se nedotýkejte vypouštěcí hadice ani vypuštěné vody. Vysoké teploty představují riziko popálení.

! NEBEZPEČÍ SMRTI ZPŮSOBENÉ ELEKTRICKÝM PROUDEM

- Nepřipojujte pračku k elektrické síti pomocí prodlužovacího kabelu.
- Nezasunujte poškozenou zástrčku do zásuvky.
- Nikdy nevyjímejte zástrčku ze zásuvky tahem za kabel. Vždy tahejte za zástrčku.
- Nikdy se nedotýkejte napájecího kabelu /zástrčky mokřýma rukama, protože by to mohlo způsobit zkrat nebo úraz elektrickým proudem.
- Nedotýkejte se pračky, pokud máte mokré končetiny.
- Poškozený napájecí kabel / zástrčka může způsobit požár nebo úraz elektrickým proudem. Výměnu poškozeného napájecího kabelu smí provést pouze kvalifikovaný personál.



! NEBEZPEČÍ VYTOPENÍ

- Před umístěním vypouštěcí hadice do umyvadla zkontrolujte rychlost proudění vody.
- Proveďte nezbytná opatření, abyste zabránili sklouznutí hadice.
- Proud vody může hadici uvolnit, pokud není správně zajištěna. Ujistěte se, že odtokový otvor v umyvadle neblokuje špunt.

! NEBEZPEČÍ POŽÁRU A VÝBUCHU

- Ve spotřebiči neskladujte hořlavé kapaliny.
- Obsah síry v odstraňovačích barev může způsobit korozi. V pračce nikdy nepoužívejte prostředky na odstraňování barvy.
- Nikdy nepoužívejte výrobky, které obsahují rozpouštědla.
- Ujistěte se, že prádlo vložené do pračky neobsahuje cizí předměty, jako jsou hřebíky, jehly, zapalovače a mince.

! NEBEZPEČÍ PÁDU A ZRANĚNÍ

- Nešplhejte na pračku.
- Ujistěte se, že hadice a kabely nezpůsobují nebezpečí zakopnutí.
- Neotáčejte pračku dnem vzhůru ani na bok.
- Nezvedejte pračku za dvířka ani přihrádku na prací prostředky.
- Spotřebič musí být přepravován nejméně 2 osobami.



BEZPEČNOST DĚTÍ

- Nenechávejte děti bez dozoru v blízkosti spotřebiče. Děti by mohly ve spotřebiči uvíznout, což by vedlo k riziku smrti.
- Nedovolte dětem, aby se dotýkaly skleněných dvířek, když je spotřebič v provozu. Povrch se stává extrémně horkým a může způsobit poškození kůže.
- Uchovávejte obalový materiál mimo dosah dětí.
- V případě konzumace pracích a čisticích prostředků nebo styku s kůží může dojít k otravě a podráždění. Čisticí materiály uchovávejte mimo dosah dětí.

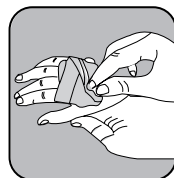

1.2 BĚHEM PROVOZU

- Domácí mazlíčky udržujte v dostatečné vzdálenosti od pračky.
- Před instalací zkontrolujte obal pračky a po vybalení i její vnější

povrch. Nepoužívejte pračku, pokud se zdá poškozená nebo pokud byl poškozen obal.

- Instalaci pračky smí provést pouze autorizovaný servisní technik. Instalace spotřebiče jinou osobou může mít za následek ztrátu odpovědnosti za vady.
- Tento spotřebič mohou používat děti starší 8 let a osoby se sníženými fyzickými, smyslovými nebo duševními schopnostmi nebo s nedostatečnými zkušenostmi a znalostmi pouze tehdy, pokud se nacházejí pod dohledem odpovědné osoby nebo pokud byly seznámeny se správným a bezpečným používáním spotřebiče a chápou případná rizika s tím spojená. Děti si se spotřebičem nesmí hrát. Čištění a údržba nesmí být prováděny dětmi bez dohledu dospělé osoby.
- Pračku používejte pouze pro praní prádla, které bylo výrobcem označeno jako vhodné pro praní v pračce.
- **Než pračku uvedete do provozu, odstraňte z její zadní části 4 přepravní šrouby a pryžové podložky. Pokud šrouby nebudou odstraněny, mohou způsobit silné vibrace, hluk a nesprávnou funkci pračky a vést ke ztrátě odpovědnosti za vady.**
- Odpovědnost za vady se nevztahuje na škody způsobené vnějšími faktory, například požárem, záplavami a jinými zdroji poškození.
- Tento návod nevyhazujte, uchovejte jej pro případné použití v budoucnu a předejte ho dalšímu vlastníkovi.



POZNÁMKA: Technické údaje se mohou lišit v závislosti na zakoupeném produktu.

1.3 BALENÍ A ŽIVOTNÍ PROSTŘEDÍ

ODSTRANĚNÍ OBALŮ

Obalové materiály chrání pračku před jakýmkoli poškozením, ke kterému může dojít během přepravy. Obalové materiály jsou šetrné k životnímu prostředí, protože jsou recyklovatelné. Použití recyklovaného materiálu snižuje spotřebu surového materiálu a snižuje produkci odpadu.

1.4 INFORMACE O ÚSPORÁCH

Několik důležitých informací pro co nejefektivnější využití vaší pračky:

- Nepřekračujte maximální náplň pracího programu, který jste zvolili. To umožní, aby vaše pračka pracovala v úsporném režimu.
- Nepoužívejte funkci předpírky pro lehce zašpiněné prádlo. To vám pomůže snížit spotřebu elektřiny a vody.

CE PROHLÁŠENÍ O SHODĚ

Prohlašujeme, že naše výrobky splňují platné evropské směrnice, rozhodnutí, nařízení a požadavky uvedené v referenčních normách.

LIKVIDACE STARÉHO VÝROBKU



Tento výrobek splňuje směrnici EU WEEE (2012/19/EU). Tento výrobek nese symbol pro třídění, platný pro elektrický a elektronický odpad (WEEE). Tento symbol, který se nachází na výrobku nebo na informačním štítku, znamená, že tento výrobek nesmí být po skončení jeho životnosti likvidován společně s jiným domovním odpadem. Aby nedošlo k potenciálním škodám způsobeným nekontrolovaným odstraňováním odpadu na životním prostředí a lidském zdraví, uchovávejte tento výrobek odděleně od ostatních druhů odpadu a zabraňte udržitelnému opětovnému využívání hmotných zdrojů a ujistěte se, že jsou recyklovány zodpovědně. obraťte se na svého prodejce nebo místní úřady, abyste získali informace o tom, jak a kde můžete výrobek předat k bezpečné ekologické recyklaci. Tento výrobek nelze směšovat s jinými komerčními odpady pro recyklaci.

II. POPIS

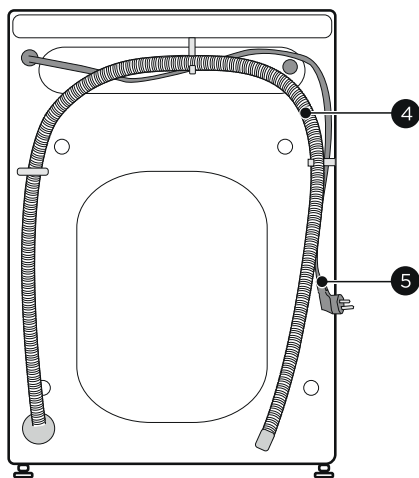
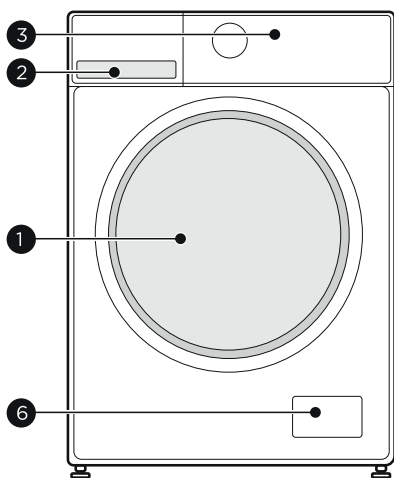

1 Dvířka

2 Ovládací panel

3 Vnitřní potrubí

4 Vypouštěcí hadice

5 Napájecí kabel

6 Kryt filtru čerpadla

SOUČÁSTI BALENÍ

4x krytka otvoru

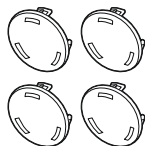

1x napouštěcí hadice



1x návod k použití

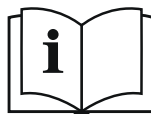

sada těsnění proti hluku



OVLÁDACÍ PANEL

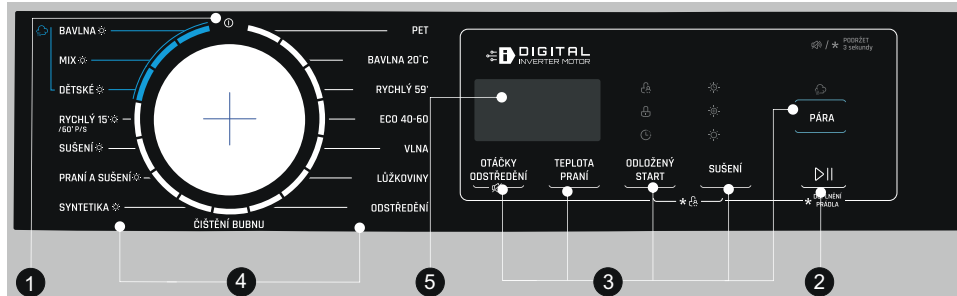

1 Vypnutí

4 Programy

2 Start/pauza

5 Displej

3 Volitelné možnosti

DISPLEJ

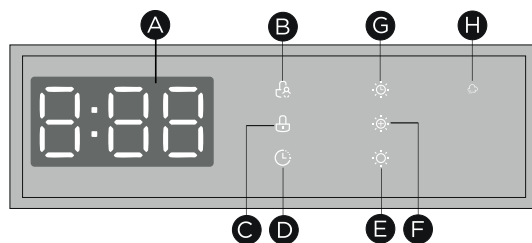

A Displej

E Běžné sušení

B Dětský zámek

F Extra sušení

C Zámek dveří

G Načasované sušení

D Odložený start

H Pára

III. RYCHLÉ SPUŠTĚNÍ

PŘED PRANÍM

1. Připojíte

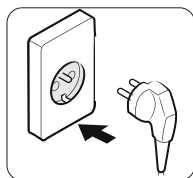

2. Otevřete přívod

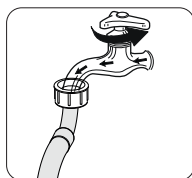

3. Naplňte

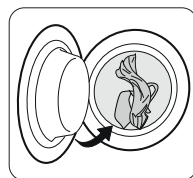

4. Zavřete dveře

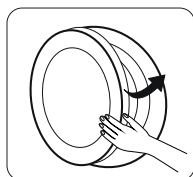

5. Přidejte prací prostředky

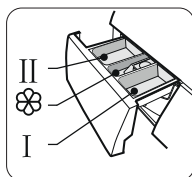

II Hlavní program
 Aviváž
 I Předpirka

PRANÍ

1. Vyberte program

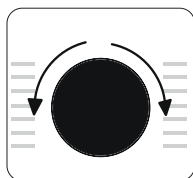

2. Vyberte volitelné funkce a nastavení

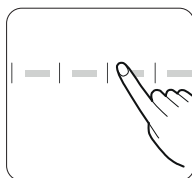

3. Stiskněte tlačítko Start/Pauza

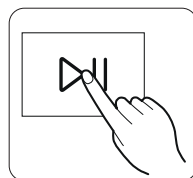

PO PRANÍ

Na displeji se zobrazí **END** a zazní zvukový signál

VHODNÉ MÍSTO

Před instalací spotřebiče je třeba vybrat vhodné umístění dle následujících požadavků:

1. Pevný, suchý a rovný povrch
2. Vyhněte se přímému slunečnímu záření
3. Dostatečné větrání
4. Teplota v místnosti je nad 5 °C
5. Udržujte daleko od zdrojů tepla, jako jsou spotřebiče spalující uhlí nebo plyn.

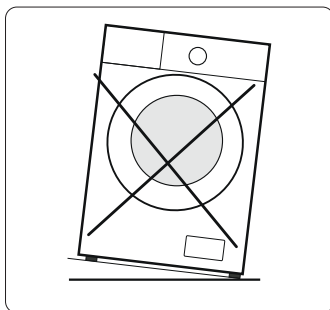
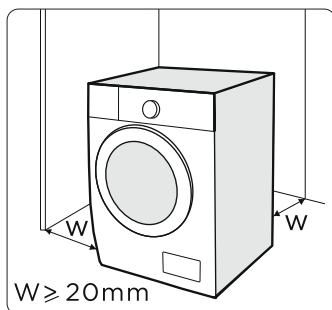

UPOZORNĚNÍ

stabilita je důležitá, aby se zabránilo pohybu produktu! Ujistěte se, že stroj stojí rovně a stabilně. Ujistěte se, že výrobek nestojí na napájecím kabelu. Ujistěte se, že dodržujete minimální vzdálenosti od stěn, jak je znázorněno na obrázku.

VYBALENÍ

UPOZORNĚNÍ:

Obal spotřebiče může být nebezpečný pro děti. Nedovolte dětem hrát si s obaly nebo malými částmi z pračky. Obaly uložte na místo, kde na ně děti nemohou dosáhnout, nebo je zlikvidujte vhodným způsobem.

1. Odstraňte lepenkovou krabici a polystyrénový obal.
2. Zvedněte spotřebič a odstraňte základnu obalu. Ujistěte se, že malý trojúhelník polystyrenu **a** byl odstraněn spolu se základnou obalu. Pokud ne, položte jednotku na bok a odstraňte jej dodatečně.
3. Odstraňte pásku zajišťující napájecí kabel a vypouštěcí hadici.
4. Vyjměte přívodní hadici z bubny.

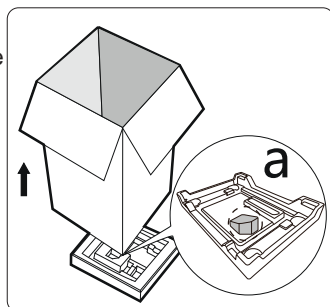

ODSTRANĚNÍ PŘEPRVNÍCH ŠROUBŮ

- Než pračku uvedete do provozu, odstraňte z její zadní části 4 přepravní šrouby a pryžové podložky. Pokud šrouby nebudou odstraněny, mohou způsobit silné vibrace, hluk a nesprávnou funkci pračky a vést ke ztrátě odpovědnosti za vady.
- Přepravní šrouby by měly být uschovány pro budoucí použití.

1. Připravte si vhodný klíč a najděte 4 přepravní šrouby.

2. Povolte přepravní šrouby otočením proti směru hodinových ručiček.

3. Vymějte přepravní šrouby přímým vytažením.

4. Vložte plastové záslepky do otvorů, které zůstaly po šroubech.

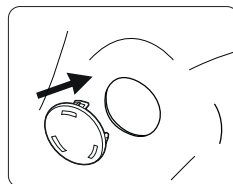
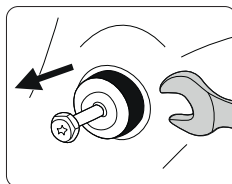
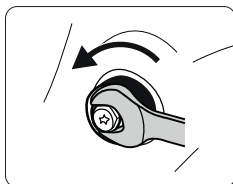
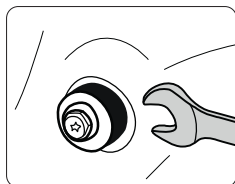

POZNÁMKA: Před prvním použitím pračky odstraňte přepravní šrouby. Na poruchy vzniklé v důsledku provozu pračky s namontovanými přepravními šrouby se odpovědnost za vady nevztahuje.

VYROVNÁNÍ SPOTŘEBIČE

1. Povolte pojistnou matici.
2. Otáčejte nohou, dokud nedosáhne podlahy.
3. Nastavte všechny nohy a zajistěte matice klíčem.
4. Pomocí vodováhy se ujistěte, že je stroj ve vodorovné poloze.

Varování: Pojistné matice na všech čtyřech nohách musí být pevně dotaženy.

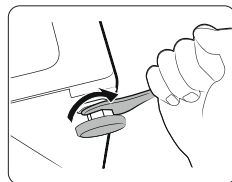

PŘIPOJENÍ K PŘÍVODU VODY

Varování: Abyste předešli úniku nebo poškození vodou, postupujte podle pokynů v této kapitole.

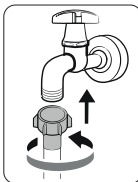
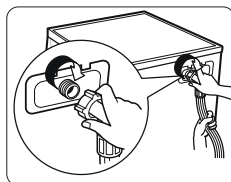

- Nezalamujte, nemačkejte ani neupravujte přívodní hadici.
- Připojte přívodní hadici k vodovodnímu kohoutku se studenou vodou dle obrázku.

POZNÁMKA: Matice dotahujte rukou, nepoužívejte žádné nástroje, po spuštění zkontrolujte těsnost připojení.

PŘIPOJENÍ ODPADNÍ HADICE

Jsou dva způsoby připojení odpadní hadice:

A. Připojte hadici k odbočce odpadního potrubí například od umyvadla.

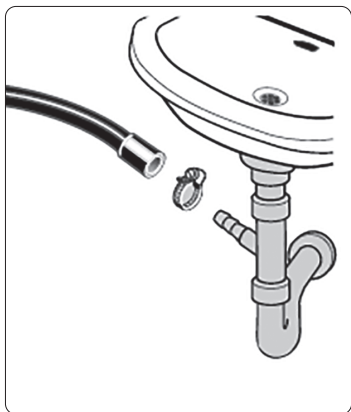

B. Pomocí dalšího příslušenství (není součástí balení) vložte hadici do vany nebo umyvadla.

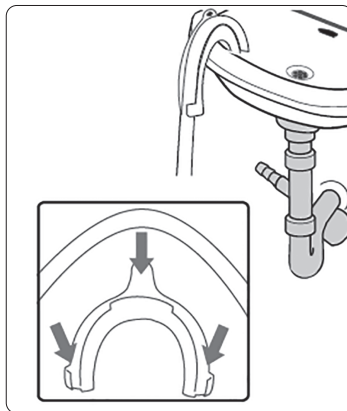

INSTALACE TĚSNĚNÍ PROTI HLUČNOSTI

POZNÁMKA: Ujistěte se, že jste nainstalovali akustické těsnění, které může účinně snížit hluk způsobený spotřebičem a poskytnout vám tak klidnější a tišší životní prostředí

1. Položte spotřebič na bok na měkkou podložku (polystyren, deka).

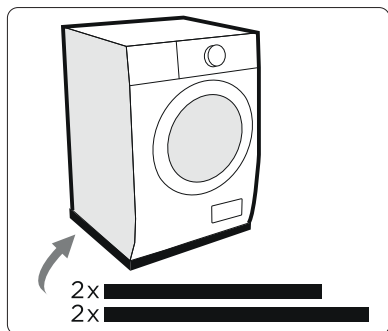

2. Přilepte dvě delší těsnění na delší spodní okraje spotřebiče a dvě kratší na druhé dva spodní okraje spotřebiče.

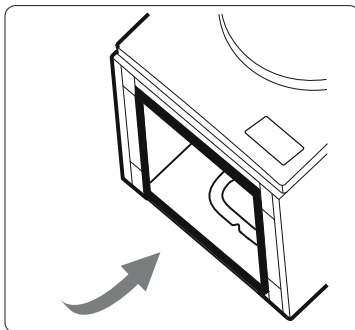

V. POUŽITÍ

PŘED KAŽDÝM PRANÍM

- Okolní teplota spotřebiče by měla být 5-40°C. Při použití pod 0 °C může dojít k poškození vstupního ventilu a vypouštěcího systému. Pokud je pračka instalována v mrazu, měla by být přemístěna na normální okolní teplotu, aby se zajistilo, že hadice přívodu vody a vypouštěcí hadice mohou před použitím rozmraznout.
- Před praním zkontrolujte štítky pro péči o prádlo a pokyny k použití pracího prostředku. Používejte nepěnový nebo méně pěnový prací prostředek vhodný pro správný stroj.

1. Ujistěte se, že na prádle nebo v kapsách nejsou kovové předměty; pokud ano, odstraňte je.

2. Rozdělte prádlo podle typu (bavlna, syntetika, vlna...), teploty praní (studená, 30°, 40°, 60°, 90°) a míry znečištění..

3. Zapněte zipy, všechny háčky a očka. Obratě naruby textilie, jako jsou kalhoty, úplety, trička a mikiny.

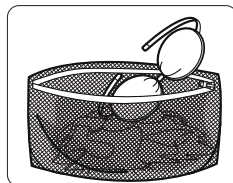
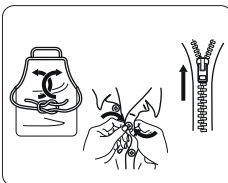
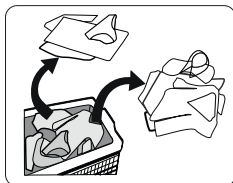
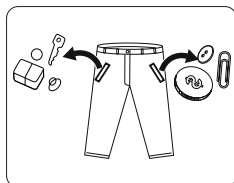

4. Ponožky, kapesníky a jiné drobné prádlo perte v ochranné síťce.



! Varování:

- Neperte ani nesušte předměty, které byly vyčištěny, vyprány, namočený nebo potřísněny hořlavými nebo výbušnými látkami, jako je vosk, olej, barva, benzín, alkohol, petrolej a jiné hořlavé materiály.
- Praní jednotlivých kusů prádla může snadno způsobit velkou výstřednost. Proto se doporučuje přidat do praní jednu nebo dvě další kusy prádla, aby odstředování probíhalo hladce.
- Neperte, neodstřeďujte voděodolná sedadla, rohože nebo oblečení.

DÁVKOVAČ PRACÍCH PROSTŘEDKŮ

- I Předpírka
- II Hlavní praní
-  Aviváž
-  Uvolnění šuplíku pro vysunutí

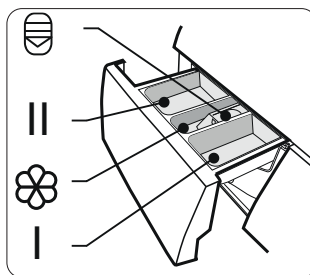

DOPORUČENÍ PRO DETERGENTY

Doporučený prací prostředek	Druh prádla a textilu	Prací cykly	Prací teplota °C
Prací prostředek pro vysoké zatížení s bělicími činidly a zjasňovači	Bílé prádlo vyrobené z bavlny nebo lnu odolného proti varu	Bavlna, ECO 40-60, Mix	40
Barevný prací prostředek bez bělidel a zjasňovačů	Barevné prádlo vyrobené z bavlny nebo lnu	Bavlna, ECO 40-60, Mix	40
Barevný nebo jemný prací prostředek bez optických zjasňovačů	Barevné prádlo vyrobené z vláken nebo syntetických materiálů se snadnou údržbou	Bavlna 20°	20
Jemný prací prostředek	Jemné textilie, hedvábí, viskóza	Rychlý 15'	/
Speciální prací prostředek na vlnu	Vlna	Vlna	40



POZNÁMKA:

Následující příznaky jsou známkou předávkování pracího prostředku:

- tvorba silné pěny
- špatný výsledek praní a máchání

Následující příznaky jsou známkou poddávkování pracího prostředku:

- prádlo zešedne
- usazování vodního kamene na bubnu, topném tělese a/nebo prádle

- Hrudkovatý nebo vláknitý prací prostředek lze před nasypaním do dávkovače pracího prostředku naředit v malém množství vody, aby se zabránilo ucpání jeho vstupu a následnému přetečení vody.
- Zvolte prosím vhodný typ pracího prostředku, abyste dosáhli maximálního mycího výkonu a minimální spotřeby vody a energie.
- Pro dosažení nejlepších výsledků praní je důležité správné dávkování pracího prostředku.
- Pokud není buben zcela naplněn, použijte snížené množství pracího prostředku.
- Množství pracího prostředku vždy přizpůsobte tvrdosti vody, pokud je voda z kohoutku měkká, použijte méně mycího prostředku.
- Dávkujte podle toho, jak špinavé je vaše prádlo, méně špinavé oblečení vyžaduje méně pracího prostředku.
- Vysoce koncentrovaný (kompaktní prací prostředek) vyžaduje obzvláště přesné dávkování.

Program	Náplň praní (kg)	Náplň sušení (kg)	Základní čas (h:min)	Příhrádka pro prací prostředek		
				I	II	
Bavlna ☀	8	6	3:39		●	○
Mix ☀	8	6	1:20		●	○
Dětské ☀	8	6	2:01		●	○
Rychlý 15´	2	-	0:15		●	○
/ 60´ P/S☀	1	1	0:58			
Sušení ☀	-	6	3:40			
Praní a sušení ☀	6	6	4:34		●	○
Syntetika ☀	4	3	3:18		●	○
Čištění bubnu	-	-	1:18			
Odstředění	8	-	0:12			
Lůžkoviny	8	-	1:48		●	○
Vlna	2	-	1:07		●	○
ECO 40-60	8	-	3:38		●	○
Rychlý 59´	4	-	0:59		●	○
Bavlna 20°	4	-	1:08		●	○
Pet	4	-	2:04		●	○

● nutné přidání pracího prostředku

○ volitelné přidání pracího prostředku

Údaje uvedené v tabulkách jsou pouze orientační a údaje se mohou změnit v důsledku různých skutečných podmínek použití.

- Hodnoty uvedené pro jiné programy než program ECO 40-60 jsou pouze orientační.
- Bavlna 20°C je schopen vyprat lehce znečištěné bavlněné prádlo, při nominální teplotě 20 °C, což odpovídá nařízení (EU) 2019/2023.
- Pokud jde o normu EN 60456:2016/A11:2020 S (EU) 2019/2014, (EU) 2019/2023, (EU) 2021/340, (EU) 2021/341

Třída energetické účinnosti EU je: D

Program energetického testu: ECO 40-60 ostaní výchozí.

Poloviční náplň pro 8,0 kg pračku: 4,0 kg.

Čtvrtinová zátěž pro 8,0 kg pračku: 2,0 kg.

Program energetického testu: Praní a sušení, level: d-3. extra sušení, ostaní výchozí.

Sušení náplň pro 8,0 kg pračku: 6,0 kg.

Poloviční znáplň pro 8,0 kg pračku: 3,0 kg.

Program	Maximální kapacita suchého prádla (kg)	Teplota praní (°C)	Trvání programu (hh:min.)	Spotřeba energie (kWh/cyklus)	Spotřeba vody (l/cyklus)	Nejvyšší teplota (°C)	Zbytková vlhkost (% / otáčky)
Rychlý 15'	2,0	/	0:15	0,030	31	/	70% / 800
Bavlna 20 °C	4,0	20	1:08	0,183	44	20	65% / 1000
Dětské ☀	8,0	60	2:01	1,317	71	60	65% / 1000
Mix ☀	8,0	40	1:20	0,754	71	40	65% / 1000
Bavlna ☀	8,0	60	3:44	1,498	71	60	70% / 800
ECO 40-60 ¹⁾	8,0	-	3:38	0,766	61	34	53,9% / 1351
	4,0	-	2:48	0,415	45	27	53,9% / 1351
	2,0	-	2:48	0,199	36	23	53,9% / 1351
Praní a sušení ☀ ²⁾	6,0	-	9:30	3,825	100	26	3% / 1400
	3,0	-	7:00	1,956	75,0	24	3% / 1400



POZNÁMKA: Parametry v této tabulce jsou pouze orientační pro uživatele.

Skutečné parametry se mohou lišit od parametrů ve výše uvedené tabulce

- Nejúčinnější programy z hlediska spotřeby energie jsou obecně ty, které fungují při nižších teplotách a delší době trvání.
- Naplnění pračky pro domácnost na kapacitu uvedenou u příslušných programů přispěje k úspoře energie a vody.
- Hlučnost a zbytková vlhkost jsou ovlivněny rychlostí odstředování: čím vyšší je rychlost odstředování ve fázi odstředování, tím vyšší je hluk a tím nižší je obsah zbývajících vlhkosti.

¹⁾ Program Eco 40–60 dokáže společně ve stejném cyklu vyčistit běžně znečištěné bavlněné prádlo s doporučenou teplotou praní 40 °C nebo 60 °C a tento program se používá k posouzení souladu s právními předpisy EU o ekodesignu.

⁴⁾ Pro pračky se sušičkou pro domácnost; cyklus praní a sušení dokáže společně ve stejném cyklu vyčistit běžně znečištěné bavlněné prádlo s uvedenou teplotou praní 40 °C nebo 60 °C a vysušit jej tak, aby mohlo být okamžitě uloženo do skříně a tento program se používá k posouzení souladu s právními předpisy EU o ekodesignu.
(EU) 2019/2014, (EU) 2019/2023, (EU) 2021/340, (EU) 2021/341.

Program	Popis
Bavlna ☀	Odolné textilie, lepezně odolné textilie z bavlny nebo lnu.
Mix ☀	Smíšená náplň skládající se z textilií z bavlny a syntetiky.
Dětské ☀	Pro důkladnější praní dětského oblečení a lepší máchání, aby byla dětská pokožka chráněna.
Rychlý 15'	Extra krátký program vhodný pro lehce znečištěné prádlo nebo malé množství prádla.
/ 60' P/S ☀	Rychlý program na praní se sušením malého množství syntetických oděvů nebo košil (omezení zatížení 1 kg - asi 4 košile)
Sušení ☀	Zvolte pro sušení prádla. Doba sušení podle náplně.
Praní a sušení ☀	Standardní energetický program pro praní a sušení.
Syntetika ☀	Perte syntetické textilie, například: košile, kabáty, směsi. Při praní pletených textilií je nutné snížit množství pracího prostředku kvůli volnému tkaní a snadné tvorbě bublin.
Čištění bubnu	Speciální program k čištění bubnu a rozvodů trubek. Využívá sterilizaci při vysoké teplotě 90 °C. Při provádění tohoto programu nelze přidat oblečení nebo jiné prádlo. Když se přidá správné množství chlorového bělicího prostředku, účinek čištění bubnu bude lepší. Tento program můžete využívat pravidelně dle potřeby.
Odstředění	Odstřeďuje a odvádí vodu.
Lůžkoviny	Tento program je speciálně navržen pro praní příkrývek a povlečení.
Vlna	Vlněné textilie lze prát v ruce nebo v pračce. Obzvláště šetrný prací program, aby se zabránilo sražení, delší pauzy programu (textilie odpočívají v pracím roztoku).
ECO 40-60	Dokáže vyprat běžně znečištěné bavlněné prádlo deklarované jako pratelné na 40 °C nebo 60 °C, společně ve stejném cyklu.
Rychlý 59'	Pro rychlé praní ne příliš špinavého prádla.
Bavlna 20°	Dokáže vyprat lehce znečištěné bavlněné prádlo při šetrné teplotě 20 °C.
Pet	Důkladně očistěte chlupy a srst domácích zvířat z oblečení, zabraňte tak množení bakterií.



POZNÁMKA: Po dokončení programu bude na displeji blikat **End**, nastavte ovladač do polohy vypnuto.

Program	Základní teplota (°C)	Základní otáčky (rpm)	Přídavné funkce
Bavlna ☀	40	800	☀, ☀, ☀
Mix ☀	40	800	☀, ☀, ☀
Dětské ☀	60	1000	☀, ☀, ☀
Rychlý 15´	studený	800	☀
/ 60´ P/S ☀	-	-	☀, ☀
Sušení ☀	-	1200	☀, ☀
Praní a sušení ☀	-	-	☀, ☀
Syntetika ☀	40	800	☀, ☀
Čištění bubnu	90	-	☀
Odstředění	-	1000	☀
Lůžkoviny	40	1000	☀
Vlna	40	600	☀
ECO 40-60	-	-	☀
Rychlý 59´	30	1000	☀
Bavlna 20°	20	1000	☀
Pet	40	1200	☀



POZNÁMKA: Tabulka ukazuje, který cyklus nabízí jaké možnosti nastavení. .

POSTUP NASTAVENÍ



OTÁČKY ODSTŘEDĚNÍ

Rychlost otáček

V případě potřeby lze rychlost odstředování upravit stisknutím tlačítka OTÁČKY ODSTŘEDĚNÍ v následujících krocích pro 1400:0-400-600-800-1000-1200-1400



POZNÁMKA: Přednastavenou hodnotu u daného programu je možné pouze snižovat.



ODLOŽENÝ
START

Odložený start

1. Vyberte program.
 2. Stiskněte tlačítko ODLOŽENÝ START pro výběr doby zpoždění 0-24H.
 3. Stisknutím START/PAUZA spustíte operaci odloženého konce.
- Chcete-li funkci zrušit, stiskněte před spuštěním programu tlačítko ODLOŽENÝ START, dokud se na displeji nezobrazí 0 H. Pokud již program začal, vypněte spotřebič a poté jej zapněte a zvolte nový program.



POZNÁMKA: Po zvolení odložení programu, bude program ukončen po uběhnutí nastaveného času.



TEPLOTA
PRÁNÍ

Teplota praní

V případě potřeby a pokud to program umožňuje, lze teplotu praní upravit stisknutím tlačítka teploty v následujících krocích: Studená - 20°C - 30°C - 40°C - 60°C - 90°C.



POZNÁMKA: Přednastavenou hodnotu u daného programu je možné pouze snižovat.



Pára

Pára je použitelná pro každodenní praní. Pára dokáže proniknout hluboko do vlákna, čímž účinně likviduje bakterie a choroboplodné zárodky, zabraňuje zápachu a chrání vaše zdraví. Lze využít u modře označených programů



Dětský zámek

Slouží k zabránění nežádoucí obsluze dětmi. Stiskněte současně tlačítka ODLOŽENÝ START a FUNKCE na 3 sekundy dokud nezazní bzučák. Rozsvítí se kontrolka dětské pojistky.

- Když je dětský zámek aktivován, na displeji se střídavě zobrazuje **CL** a zbývající čas. Stisknutí jakéhokoli jiného tlačítka způsobí, že indikátor dětského zámku začne blikat. Po skončení programu se na displeji střídavě zobrazí **CL** a **End**.
- Dětský zámek **deaktivuje funkci všech tlačítek** kromě tlačítka **DĚTSKÝ ZÁMEK!**
- Dětský zámek lze deaktivovat pouze **současným stisknutím tlačítek** ODLOŽENÝ START a FUNKCE!
- Před výběrem nového programu prosím deaktivujte dětský zámek!

**Ztišení**

Vyberte program otočným voličem, stiskněte tlačítko OTÁČKY ODSTŘEDĚNÍ na 3 sekundy a zvuk se vypne.

Chcete-li zpět aktivovat funkci zvuku, stiskněte tlačítko znovu na 3 sekundy. Nastavení zůstane zachováno až do příštího resetu.

**Sušení**

Opakovaným stisknutím tlačítka SUŠENÍ vyberte úroveň sušení:

☀️ Normálně suché (AU): Oblečení je připraveno k uložení do skříně.

☀️ Extra Dry (d-3): Oblečení je vysušeno celé, aby se dalo nosit přímo.

☀️ Časované sušení: Sušení prádla a dokončení ve zvoleném čase.

(30/60/90/120/180 minut)

Po výběru úrovně sušení (a požadovaného času u „časovaného sušení“) aktivujte program stlačením tlačítka START/PAUZA.



POZNÁMKA: Funkci SUŠENÍ lze aktivovat u všech programů na levé straně programového ovladače (čili u všech programů s ikonou ☀️).

VI. ČIŠTĚNÍ A ÚDRŽBA

TĚLO PRAČKY

K čištění vnějšího pouzdra použijte jemný neabrazivní čisticí prostředek nebo mýdlo a vodu. Otřete dosucha měkkým hadříkem.

BUBEN

Nenechávejte v pračce kovové předměty, jako jsou jehly, kancelářské sponky, mince atd. Tyto předměty vedou k tvorbě rzi na bubnu. K čištění rzi použijte čisticí prostředek bez obsahu chloru a postupujte podle pokynů výrobce čisticího prostředku. Nikdy nepoužívejte drátěnku nebo podobné tvrdé předměty k čištění skvrn od rzi.

DVEŘE-TĚSNĚNÍ

Po každém mytí otřete sklo a těsnění, abyste odstranili vlákna a skvrny. Pokud se vlákna hromadí, mohou způsobit úniky. Po každém praní odstraňte z těsnění všechny mince, knoflíky a další předměty.

ČIŠTĚNÍ ŠUPLÍKU NA PRACÍ PROSTŘEDKY

1. Stiskněte pojistku na krytu aviváže a vytáhněte zásuvku dávkovače.
2. Vyčistěte zásuvku dávkovače a kryt aviváže pod tekoucí vodou.
3. Vyčistěte vnitřek otvoru kartáčem.
4. Zasuňte šuplík dávkovače zpět do otvoru.

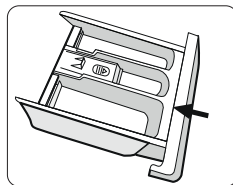
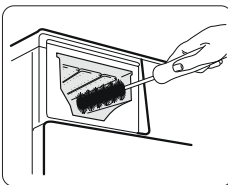
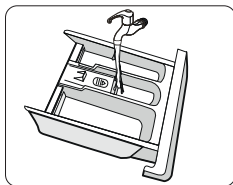
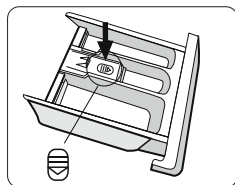

POZNÁMKA:

- Čistěte dávkovač pracího prostředku každé 3 měsíce, abyste zajistili správnou funkci spotřebiče.
- K čištění plastových dílů nepoužívejte abrazivní nebo žíravé prostředky.

ČIŠTĚNÍ FILTRU ČERPADLA

Varování: Ujistěte se, že pračka dokončila práci cyklus a je prázdná. Před čištěním filtru vypouštěcího čerpadla ji vypněte a odpojte ze zásuvky.

Pozor na horkou vodu. Počkejte, až voda vychladne. **Nebezpečí opaření!**

1. Otevřete kryt filtru.
2. Vyšroubujte filtr otočením proti směru hodinových ručiček.
3. Odstraňte cizí předměty.
4. Opačným postupem našroubujte filtr a zavřete dvířka.

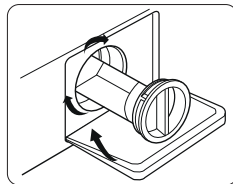
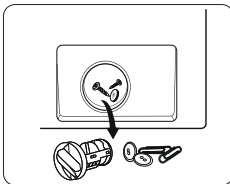
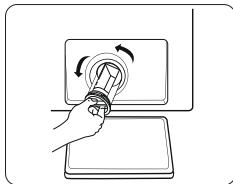
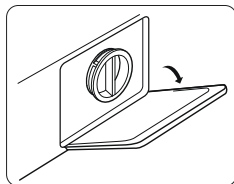

POZNÁMKA: Čistěte filtr každé 3 měsíce, abyste zajistili správnou funkci spotřebiče.

ČIŠTĚNÍ VSTUPNÍHO FILTRU

Snižující se průtok vody je známkou toho, že je třeba filtr vyčistit.

1. Zavřete kohoutek a odpojte z něj přívodní hadici vody.
2. Vyčistěte filtr kartáčkem.
3. Odšroubujte přívodní hadici vody ze zadní strany pračky. Filtr vytáhněte dlouhými kleštěmi.
4. Vyčistěte filtr kartáčkem.

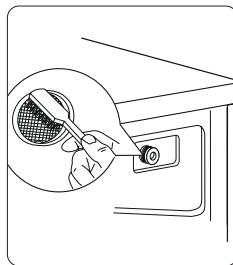
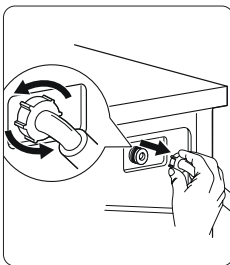
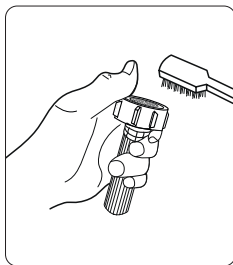
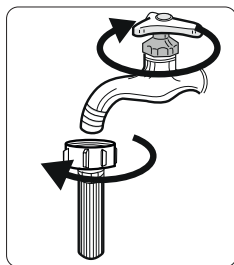

5. Znovu nainstalujte filtr na přívod vody a znovu připojte hadici přívodu vody.

POZNÁMKA: Čistěte filtr každé 3 měsíce, abyste zajistili správnou funkci spotřebiče.

VII. ŘEŠENÍ PROBLÉMU

Opravu pračky by měla provádět autorizovaná servisní společnost. Pokud pračka vyžaduje opravu nebo pokud nemůžete vyřešit problém pomocí níže uvedených pokynů, měli byste:

- Odpojit pračku od napájení.
- Zavřít přívod vody.

CHYBA	MOŽNÁ PŘÍČINA	ŘEŠENÍ PROBLÉMU
Pračka se nezapne.	Pračka není připojena k elektrické síti.	Připojte pračku k elektrické síti.
	Pojistky jsou vadné.	Vyměňte pojistky.
	Žádné síťové napájení.	Zkontrolujte napájení ze sítě.
	Tlačítko Start/Pauza nebylo stisknuto.	Stiskněte tlačítko Start/Pauza
	Pozice programového voliče „stop“.	Volič programu přepněte do požadované polohy.
	Dvířka pračky nejsou úplně zavřena.	Dveře pračky zavřete.
Pračka nenapouští vodu.	Vodovodní kohoutek je zavřen.	Otevřete kohoutek.
	Hadice pro přívod vody může být zamotána.	Zkontrolujte přívodní hadici a rozmotejte ji.
	Hadice pro přívod vody je ucpána.	Vyčistěte filtry přívodní hadice. (*)
	Přívodní filtr je ucpán.	Vyčistěte filtry přívodu vody. (*)
	Dvířka pračky nejsou úplně zavřena.	Dveře pračky zavřete.
Pračka nevypouští vodu.	Vypouštěcí hadice je zanesena nebo zamotána.	Zkontrolujte vypouštěcí hadici a poté ji vyčistěte nebo rozvíňte.
	Filtr čerpadla je ucpán.	Vyčistěte filtr čerpadla. (*)
	V bubnu je prádlo příliš natlačeno k sobě.	Rozložte prádlo rovnoměrně do pračky.
Pračka vibruje.	Nožičky nebyly nastaveny.	Seřídte nožičky. (**)
	Přepravní šrouby nebyly odstraněny.	Odstraňte přepravní šrouby z pračky. (**)
	Malé zatížení v bubnu.	To nezabrání provozu pračky.
	Pračka je přetížena prádlem nebo je prádlo nerovnoměrně rozprostřeno	Nepřetěžujte buben. V bubnu rovnoměrně rozprostřete prádlo.
	Pračka je umístěna na tvrdém povrchu.	Neumísťujte pračku na tvrdý povrch.
V zásuvce na prací prostředek se vytváří nadměrné množství pěny.	Bylo použito nadměrné množství pracího prostředku.	Stiskněte tlačítko Start/Pauza Chcete-li pění zastavit, rozředte jednu polévkovou lžici změkčovače v 1/2 litru vody a nalijte ji do zásuvky na prací prostředek. Po 5 – 10 minutách stiskněte tlačítko Start/Pauza.
	Byl použit nevhodný prací prostředek.	V pračce používejte pouze prací prostředky vyrobené pro automatické pračky.

Neuspokojivý výsledek praní.	Vaše prádlo je pro vybraný program příliš špinavé.	Pomocí informací v tabulce programů vyberte nejvhodnější program.
	Bylo použito příliš malé množství pracího prostředku.	Používejte správné množství pracího prostředku podle pokynů na obalu.
	V pračce je příliš mnoho prádla.	Zkontrolujte, zda nebyla překročena maximální kapacita pro vybraný program.
	Tvrdá voda.	Podle pokynů výrobce zvyšte množství pracího prostředku.
	V bubnu je prádlo příliš natlačeno k sobě.	Zkontrolujte, zda je prádlo v bubnu rovnoměrně rozprostřeno.
Jakmile se pračka naplní vodou, voda se vypouští.	Konec vypouštěcí hadice je pro pračku příliš nízký.	Zkontrolujte, zda je vypouštěcí hadice ve vhodné výšce. (**).
Během praní se v bubnu neobjevila voda.	Žádná chyba. Voda je v části bubnu, která není viditelná.
Na prádle ulpívají zbytky pracího prostředku.	Nerozpouštějící se částice některých pracích prostředků se mohou na vašem prádle objevit jako bílé skvrny.	Po uschnutí proveďte další máchání nebo vyčistěte prádlo kartáčem.
Na prádle se objevují šedé skvrny.	Na vašem prádle je neošetřený olej, krém nebo mast.	Pro příští praní používejte správné množství pracího prostředku podle pokynů na obalu.
Cyklus ždímání neprobíhá nebo probíhá později, než se očekávalo.	Žádná chyba. Byl aktivován systém nevyváženého zatížení.	Systém kontroly nevyváženého zatížení se bude snažit prádlo rovnoměrně rozložit v bubnu. Ždímání začne, jakmile se prádlo rozloží. Při příštím praní rozprostřete prádlo v bubnu rovnoměrně.

Viz kapitola týkající se: (*) Údržby a čištění pračky, (**) Instalace pračky.

CHYBOVÉ KÓDY

Pokud dojde k poruše, zobrazí se na displeji spotřebiče chybové kódy, aby vás varovaly.

Kód	Význam	Řešení
E30	Dvířka pračky nejsou správně zavřena.	Zavřete správně dvířka, dokud neuslyšíte cvaknutí. Pokud vaše pračka i nadále ukazuje závadu, pračku vypněte, odpojte a okamžitě kontaktujte nejbližší autorizovaný servis.
E10	Nedostatečný tlak vody nebo nízká hladina vody uvnitř pračky.	Zkontrolujte, zda je kohoutek zcela otevřen. Přívod vody může být odpojen. Pokud problém přetrvává, pračka se po chvíli automaticky zastaví. Pračku odpojte, zavřete kohoutek přívodu vody a kontaktujte nejbližší autorizovaný servis.
E21	Dlouhý čas vypouštění	Zkontrolujte zda není ucpaná nebo ohnutá odpadní hadice.
E12	Přetečení	Restartujte pračku
EXX	Ostatní	Restartujte pračku, pokud vaše pračka i nadále ukazuje závadu, pračku vypněte, odpojte a okamžitě kontaktujte nejbližší autorizovaný servis.

UPOZORNĚNÍ!

Pokud dojde k přetečení, před zavoláním servisu zavřete hlavní přívod vody.
Pokud je v základně voda v důsledku přetečení nebo malého úniku, měla by se před opětovným spuštěním myčky odstranit.

UPOZORNĚNÍ!

Pokud si nevíte rady s řešením nastalé situace nebo chybového kódu, požádejte o odbornou pomoc.

VIII. TECHNICKÉ INFORMACE

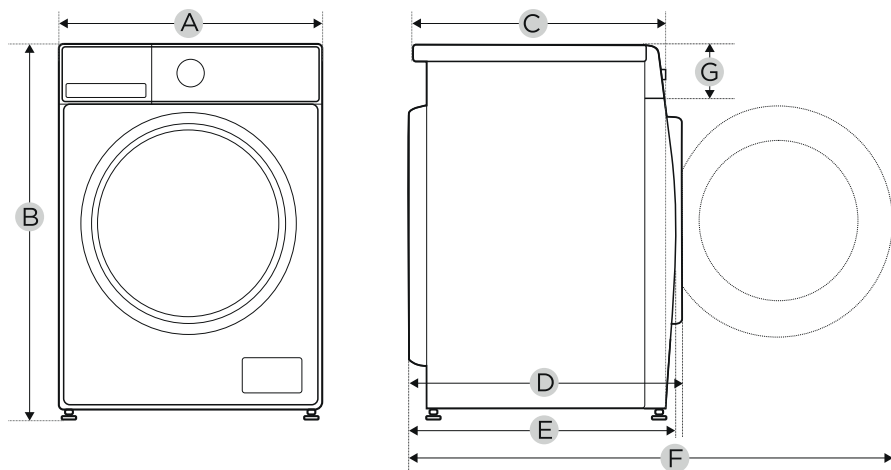

Model	ETA3873900x0AD
A (mm)	595
B (mm)	850
C (mm)	475
D (mm)	540
E (mm)	521
F (mm)	985
G (mm)	135
Hmotnost (kg)	63

- Návod k obsluze vychází z norem a pravidel Evropské unie.
- Technické informace se nacházejí na Typovém štítku uvnitř spotřebiče (eventuálně na jeho zadní straně) a na energetickém štítku.
- „Informační list“ a „Návod k použití“ najdete ke stažení na stránkách: www.eta.cz.
- QR kód na energetickém štítku, dodaném se spotřebičem, poskytuje webový odkaz na Informace, týkající se specifikace tohoto spotřebiče v EU EPREL databázi.
- Uschovejte energetický štítek společně s uživatelskou příručkou a všemi ostatními dokumenty, dodanými s tímto spotřebičem.
- Stejně informace v EPREL databázi je také možné najít pomocí odkazu: <https://eprel.ec.europa.eu>
- Název modelu (číslo produktu) najdete na Typovém štítku spotřebiče, a také na energetickém štítku, dodaném se spotřebičem.
- Změna technické specifikace výrobku vyhrazena výrobcem.
- Případné další dotazy zasílejte na info@eta.cz

IX. PÉČE O ZÁKAZNÍKA A SERVIS

- Vždy používejte originální náhradní díly.
- Při kontaktování našeho autorizovaného servisu nebo informační linky se ujistěte, že máte k dispozici následující údaje: Název modelu (číslo produktu) a sériové číslo (SN).
- Tyto informace lze najít na Typovém štítku (eventuálně na samostatném štítku v jeho blízkosti).
- Výrobce si vyhrazuje právo změny bez předchozího upozornění.
- Originální náhradní díly pro vybrané konkrétní součásti výrobku jsou k dispozici minimálně 7 nebo 10 let (v závislosti na typu součásti) od uvedení posledního kusu spotřebiče na trh.

Údržbu rozsáhlejšího charakteru nebo údržbu, která vyžaduje zásah do vnitřních částí spotřebiče, musí provést odborný servis! Nedodržením pokynů výrobce zaniká právo na opravu!

Případné další informace o spotřebiči a servisní síti získáte na infolince **+420 545 120 545** nebo na internetové adrese **www.eta.cz**



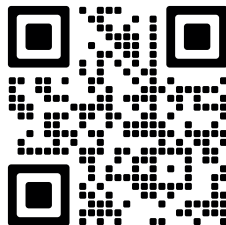



Informace k reklamaci, opravě výrobků nebo nákupu náhradních dílů naleznete na stránkách **www.eta.cz/servis-eu**



eta 387390000AD, 387390020AD

Ďakujeme, že ste si vybrali tento výrobok. Odporúčame vám, aby ste venovali nejaký čas prečítaniu tohto návodu / inštaláčného návodu a plne pochopili, ako správne spotrebič nainštalovať a používať. Prečítajte si všetky pokyny ešte pred použitím spotrebiča a návod si uschovajte pre ďalšiu potrebu.

PREHĽAD SYMBOLOV POUŽITÝCH V NÁVODE ALEBO NA VÝROBKU

Ikona	Typ	Význam
	VAROVANIE	Nebezpečenstvo vážneho zranenia alebo smrti
	NEBEZPEČENSTVO ÚRAZU ELEKTRICKÝM PRÚDOM	Nebezpečné napätie
	POŽIAR	Nebezpečenstvo požiaru
	POZOR	Nebezpečenstvo úrazu alebo poškodenie majetku
	DÔLEŽITÁ POZNÁMKA	Správna prevádzka systému
	Pozri návod na použitie.	

I. BEZPEČNOSTNÉ POKYNY

Prevádzkové napätie / frekvencia	(220 – 240) V~ / 50 Hz
Celkový prúd (A)	10
Tlak vody (Mpa)	Maximálny 1 Mpa / Minimálny 0,05 Mpa
Celkový príkon (W)	1900
Maximálna kapacita náplne (suchá bielizeň) (kg)	8
Maximálna kapacita sušenia (kg)	6

- Spotrebič neumiestňujte na koberec alebo také povrchy, ktoré by zabránili ventilácii na spodku.
- Spotrebič nie je určený na používanie osobami (vrátane detí) so zníženými fyzickými, zmyslovými alebo psychickými schopnosťami, s nedostatočnými skúsenosťami a znalosťami, pokiaľ nie sú pod dozorom alebo neboli riadne poučené o bezpečnom používaní spotrebiča osobou zodpovednou za ich bezpečnosť.
- Deti mladšie ako 3 roky by sa mali držať mimo dosahu, ak nie sú pod stálym dohľadom.
- V záujme výmeny v prípade poškodenia napájacieho kábla sa obráťte na najbližšie autorizované servisné stredisko.
- Pri spájaní prívodu vody k spotrebiču používajte len nové hadice na prívod vody dodávané so spotrebičom. Nikdy nepoužívajte staré, použité ani poškodené hadice na prívod vody.
- Deti sa so spotrebičom nesmú hrať. Čistenie a používateľskú údržbu nesmú vykonávať deti bez dozoru.
- Práčka je určená iba na domáce použitie. Komerčné použitie má za následok stratu zodpovednosti za vady.



POZNÁMKA: V prípade, že chcete mať tento návod v elektronickej podobe, nájdete ho k stiahnutiu na stránkach **www.eta.sk**

1.1 VŠEOBECNÉ BEZPEČNOSTNÉ VAROVANIA

- Teplota okolia nevyhnutná na prevádzku práčky je 15 – 25 °C.
- Ak je teplota nižšia ako 0 °C, hadice sa môžu roztrhnúť alebo elektrická karta nemusí fungovať správne.
- Uistite sa, či v odevoch naložených do práčky nie sú žiadne voľné cudzie predmety, ako sú kince, ihly, zapaľovače a mince.
- Odporúča sa, aby ste pre svoje prvé pranie vybrali program 90° Bavlna bez bielizne a s priehradkou II zásuvky na pracie prostriedky naplnenou do polovice vhodným pracím prostriedkom.
- Z pracích prostriedkov a aviváží vystavených vzduchu dlhší čas sa môžu vytvárať usadeniny. Do zásuvky naplňte aviváž alebo prací prostriedok len na začiatku každého prania.
- Odpojte práčku a vypnite napájanie vody, ak práčku necháte bez používania dlhšie obdobie. Zároveň odporúčame dvierka ponechať otvorené, aby sa predišlo nahromadeniu vlhkosti vnútri práčky.
- Programy s predpieraním používajte iba na veľmi znečistenú bielizeň.
- V práčke môže zostať trochu vody v dôsledku kontroly kvality počas výroby. Neovplyvní to prevádzku práčky.

- Obal spotrebiča môže byť nebezpečný pre deti. Nedovoľte deťom hrať sa s obalmi alebo malými časťami práčky.
- Obalové materiály držte na mieste mimo dosahu detí alebo ich náležite zlikvidujte.

 Zásuvku na prací prášok nikdy neotvárajte, ak je spotrebič v prevádzke.

- Spotrebič v prípade poruchy odpojte zo siete a zatvorte prívod vody. Nepokúšajte sa vykonať žiadne opravy. Vždy sa obráťte na autorizovaného servisného zástupcu.
- Neprekračujte maximálne naloženie programu prania, ktorý ste si vybrali.

 Dvierka práčky v prevádzke nikdy neotvárajte násilu.

- Pranie bielizne obsahujúcej múku môže práčku poškodiť.
- Dodržiavajte pokyny výrobcu týkajúce sa používania aviváže alebo podobných prostriedkov, ktoré chcete vo vašej práčke použiť.
- Uistite sa, či dvierka práčky nie sú obmedzené a či sa dajú úplne otvoriť.
- Spotrebič nainštalujte na mieste, ktoré je dobre ventilované a najlepšie so stálou cirkuláciou vzduchu.

NEBEZPEČENSTVO POPÁLENIA

- Nedotýkajte sa vypúšťacej hadice ani vypúšťanej vody, ak je práčka v prevádzke. Zapojené vysoké teploty predstavujú riziko popálenia.

RIZIKO ÚMRTIA ELEKTRICKÝM PRÚDOMM

- Nepripojujte práčku k elektrickej sieti pomocou predĺžovacieho kábelu.
- Poškodenú zástrčku nezapájajte do zásuvky.
- Zástrčku nikdy nevyťahujte zo zásuvky ťahaním za kábel. Vždy ťahajte za zástrčku.
- Elektrického kábla/zástrčky sa nikdy nedotýkajte mokrými rukami, pretože to môže spôsobiť skrat alebo úraz elektrickým prúdom.
- Práčky sa nedotýkajte, ak máte mokré ruky alebo nohy.
- Poškodený napájací kábel/zástrčka môže spôsobiť požiar alebo úraz elektrickým prúdom. V prípade poškodenia sa musí vymeniť, môže to vykonať len kvalifikovaný personál.



⚠ RIZIKO ZAPLAVENIA

- Pred umiestnením vypúšťacej hadice do umývadla skontrolujte rýchlosť prietoku vody.
- Vykonajte nevyhnutné opatrenia, aby sa predišlo skĺznutiu hadice.
- Prietok vody môže hadicu vyraziť, ak nie je náležite zaistená. Dbajte na to, aby odtok umývadla nebol upchatý zátkou.

⚠ NEBEZPEČENSTVO POŽIARU A VÝBUCHU

- V blízkosti práčky neuchovávajte horľaviny.
- Obsah síry z rozpúšťadiel môže spôsobiť koróziu. Materiály na odstraňovanie laku nikdy nepoužívajte v práčke.
- V práčke nikdy nepoužívajte produkty, ktoré obsahujú rozpúšťadlá.
- Uistite sa, či v odevoch naložených do práčky niesú žiadne voľné cudzie predmety, ako sú klince, ihly, zapaľovače a mince.

⚠ NEBEZPEČENSTVO PÁDU A ÚRAZU

- Nelezte na práčku.
- Dbajte na to, aby hadice a káble nepredstavovali nebezpečenstvo zakopnutia.
- Práčku neotáčajte hore nohami ani na bok.
- Práčku nezdvíhajte za dvierka ani zásuvku na prací prostriedok.
- Spotrebič musí byť prepravovaný najmenej 2 osobami.



BEZPEČNOSŤ DETÍ

- Deti nenechávajte bez dozoru v blízkosti spotrebiča.
- Deti sa môžu do spotrebiča zavrieť, čo môže viesť k smrti.
- Počas prevádzky deťom nedovoľte dotýkať sa sklenených dverí. Povrch sa mimoriadne zahreje a môže spôsobiť poškodenie pokožky.
- Obalový materiál uchovávajte mimo dosahu detí.
- Pri požití alebo styku pokožky a očí s čistiacimi prostriedkami a materiálmi môže dôjsť k otrave a podráždeniu. Čistiace materiály uchovávajte mimo dosahu detí.

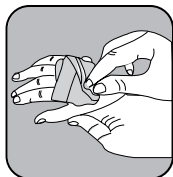

1.2 POČAS POUŽÍVANIA

- Domáce zvieratá držte mimo spotrebiča.
- Pred montážou skontrolujte obal spotrebiča aj jeho vonkajší povrch, po odstránení obalu. Spotrebič nepoužívajte, ak je

evidentne poškodený alebo ak bol obal otvorený.

- Spotrebič musí inštalovať iba oprávnený servisný zástupca. Inštalácia inou osobou ako oprávneným zástupcom môže spôsobiť stratu zodpovednosti za vady.
- Tento spotrebič môžu používať deti vo veku od 8 rokov a osoby so zníženými fyzickými, zmyslovými alebo psychickými schopnosťami, s nedostatočnými skúsenosťami a znalosťami, ak sú pod dozorom alebo ak boli riadne poučené o bezpečnom používaní spotrebiča a rozumejú súvisiacemu nebezpečenstvu. Deti sa so spotrebičom nesmú hrať. Čistenie a používateľskú údržbu nesmú vykonávať deti bez dozoru.
- Spotrebič používajte len na bielizeň, ktorú výrobca označil ako vhodnú na pranie.
- **Pred prevádzkou práčky odnímate 4 prepravné skrutky a gumené podložky zo zadnej strany spotrebiča. Ak skrutky neodnímate, môžu spôsobovať veľké vibrácie, hluk a poruchu spotrebiča a viesť ke zodpovednosti za vady**
- Zodpovednosť za vady sa nevzťahuje na vonkajšie faktory, ako je požiar, potopa a iné zdroje poškodenia.
- Tento návod na použitie nevyhadzujte, uchovajte ho na budúce použitie a odovzdajte ho ďalšiemu vlastníkovi.

 **POZNÁMKA:** Špecifikácie spotrebiča sa môžu líšiť v závislosti od zakúpeného výrobku.

1.3 OBALY A ŽIVOTNÉ PROSTREDIE

LIKVIDÁCIA OBALOVÝCH MATERIÁLOV

Obalové materiály chránia váš spotrebič pred poškodením, ku ktorému môže dôjsť počas prepravy. Obalové materiály sú ekologicky bezpečné, pretože sú recyklovateľné. Použitie recyklovaných materiálov znižuje spotrebu materiálov a znižuje tvorbu odpadov.

1.4 INFORMÁCIE O ÚSPORÁCH

Niektoré dôležité informácie na dosiahnutie čo najúčinnnejšieho používania spotrebiča:

- Neprekračujte maximálne naloženie programu prania, ktorý ste si vybrali. Umožňuje to používať váš spotrebič v režime úspory energie.
- Funkciu predpierania nepoužívajte na mierne znečistenú bielizeň.
- Pomôže vám to ušetriť množstvo spotrebovanej elektrickej energie a vody.

CE VYHLÁSENIE O ZHODE CE

Vyhlasujeme, že naše výrobky spĺňajú príslušné európske smernice, rozhodnutia a nariadenia a požiadavky uvedených referenčných noriem.

LIKVIDÁCIA STARÉHO SPOTREBIČA



Tento výrobok spĺňa smernicu EU WEEE (2012/19/EU). Tento výrobok nesie symbol pre triedenie, platný pre elektrický a elektronický odpad (WEEE). Tento symbol, ktorý sa nachádza na výrobku alebo na informačnom štítku, znamená, že tento výrobok nesmie byť po skončení jeho životnosti likvidovaný spoločne s iným domovým odpadom. Aby nedošlo k potenciálnym škodám spôsobeným nekontrolovaným zneškodňovaním odpadu na životnom prostredí a ľudskom zdraví, uchovávajte tento výrobok oddelene od ostatných druhov odpadu a zabráňte udržateľnému opätovnému využívaniu hmotných zdrojov a uistite sa, že sú recyklované zodpovedne. Obráťte sa na svojho predajcu alebo miestne úrady, aby ste získali informácie o tom, ako a kde môžete výrobok odovzdať na bezpečnú ekologickú recykláciu. Tento výrobok nie je možné zmiešavať s inými komerčnými odpadmi na recykláciu.

II. POPIS

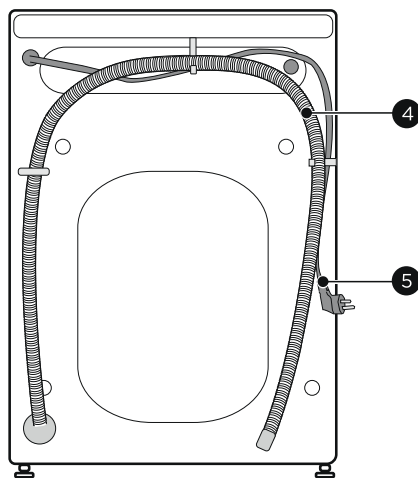
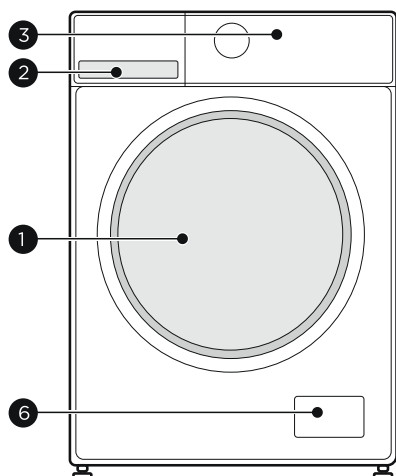

1 Dvierka

2 Dávkovač pracích prostriedkov

3 Ovládací panel

4 Vypúšťacia hadica

5 Napájací kábel

6 Kryt filtra čerpadla

SÚČASTI BALENIA

4x uzáver otvoru

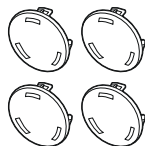

1x plniaca hadica



1x návod na použitie

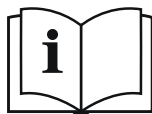

sada protihlukových tesnení



SK

OVLÁDACÍ PANEL

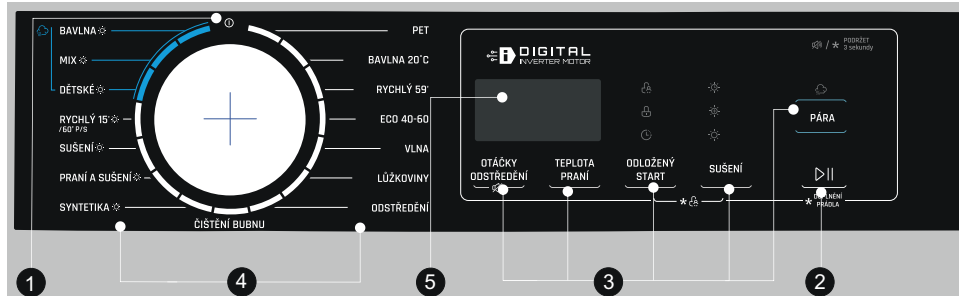

1 Vypnutie

4 Programy

2 Spustenie/pozastavenie

5 Displej

3 Voliteľné možnosti

DISPLEJ

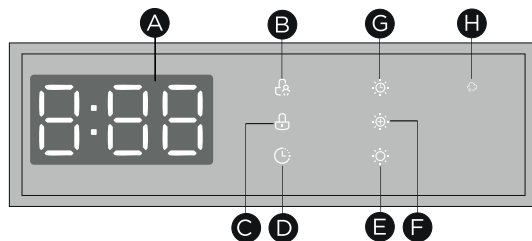

A Displej

E Bežné sušenie

B Detský zámek

F Extra sušenie

C Zámek dverí

G Načasované sušenie

D Odložený štart

H Para

III. RYCHLÝ ŠTART

PRED PRANÍM

1. Pripojíte

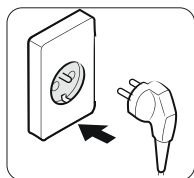

2. Otvorte prívod

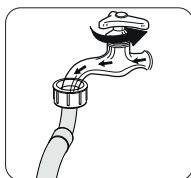

3. Naplňte

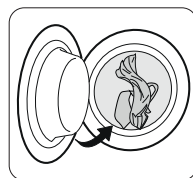

4. Zavrete dverka

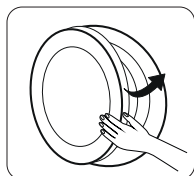

5. Pridajte prací prostriedky

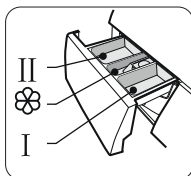

II Hlavný program
 ☼ Aviváž
 I Predpranie

PRANIE

1. Vyberte program

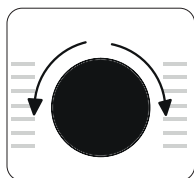

2. Vyberte voliteľné funkcie a nastavenia

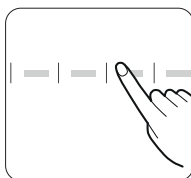

3. Stlačte tlačidlo Štart/Pauza

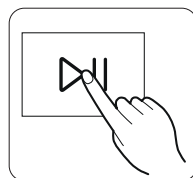

PO PRANIE

Na displeji se zobrazí *END* a zazní zvukový signál

IV. INŠTALÁCIE

VHODNÉ Miesto

Pred inštaláciou spotrebiča je potrebné vybrať vhodné miesto podľa nasledujúcich požiadaviek:

1. Pevný, suchý a rovný povrch
2. Vyhňte sa priamemu slnečnému žiareniu dostatočné vetranie
3. Teplota v miestnosti nad 5 °C
4. Udržujte mimo dosahu zdrojov tepla, ako sú spotrebiče spaľujúce uhlie alebo plyn.

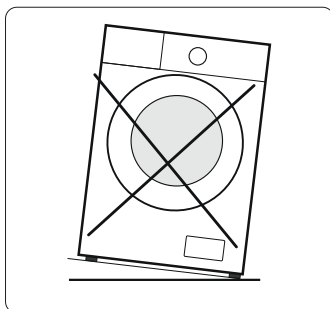
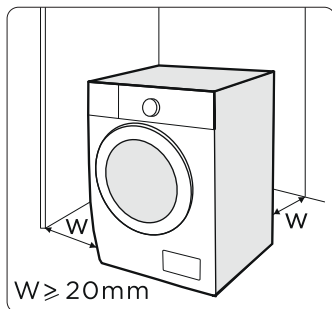

UPOZORNENIE

stabilita je dôležitá, aby sa zabránilo pohybu výrobku! Uistite sa, že stroj stojí rovno a stabilne. Uistite sa, že výrobok nestojí na napájacom kábli. Uistite sa, že sú dodržané minimálne vzdialenosti od stien, ako je znázornené na obrázku.

ROZBAĽOVANIE

UPOZORNENIE

Obal spotrebiča môže byť pre deti nebezpečný. Nedovoľte deťom hrať sa s obalom alebo malými časťami práčky. Obal uložte na miesto, kde sa k nemu deti nedostanú, alebo ho vhodným spôsobom zlikvidujte..

1. Odstráňte kartónovú škatuľu a polystyrénový obal.
2. Zdvihnite spotrebič a odstráňte základňu obalu. Uistite sa, že malý trojuholník polystyrénu a bol odstránený spolu so základňou obalu. Ak nie, položte prístroj na bok a odstráňte ho dodatočne.
3. Odstráňte pásku upevňujúcu napájací kábel a vypúšťaciu hadicu.
4. Odstráňte prvotnú hadicu z bubna.

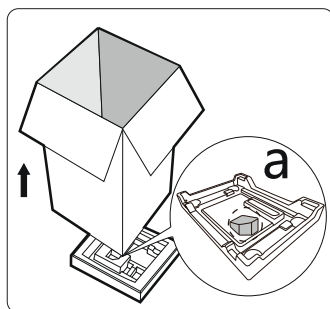

ODSTRÁNENIE PREPRAVNÝCH SKRUTIEK

- Pred uvedením práčky do prevádzky odstráňte 4 prepravné skrutky a gumové podložky zo zadnej časti práčky. Ak skrutky neodstránite, môžu spôsobiť silné vibrácie, hluk a poruchy práčky a môžu mať za následok stratu zodpovednosti za vady.
- Prepravné skrutky by sa mali uschovávať na budúce použitie.

1. Pred prevádzkou práčky odnímate 4 prepravné skrutky

2. Uvoľnite prepravné skrutky otočením proti smeru hodinových ručičiek pomocou vhodného kľúča.

3. Vyberte prepravné skrutky priamym vytiahnutím.

4. Do otvorov, ktoré zostali po vybratí prepravných skrutiek, osadte plastové zaslepovacie čiapky

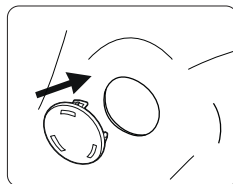
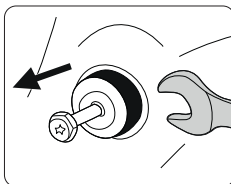
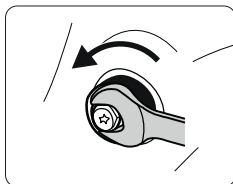
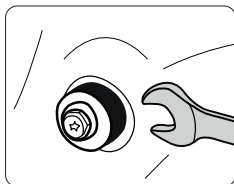

- POZNÁMKA:** Prepravné skrutky vyberte pred prvým použitím spotrebiča. Na poruchy vyplývajúce z prevádzky spotrebiča s osadenými prepravnými skrutkami sa zodpovednosť za vady nevzťahuje.

VYROVNANIE SPOTREBIČA

1. Uvoľnite poistnú maticu.
2. Otáčajte nohou, kým nedosiahne podlahu.
3. Nastavte všetky nohy a matice zaistíte kľúčom.
4. Pomocou vodováhy sa uistite, že je stroj v rovine.

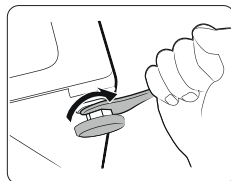

- VAROVANIE:** Poistné matice na všetkých štyroch nohách musia byť pevne utiahnuté.

PRIPOJENIE NA VODOVOD

- Varovanie:** Aby ste zabránili úniku alebo poškodeniu vodou, dodržiavajte pokyny uvedené v tejto kapitole.

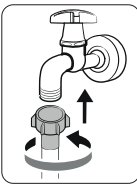
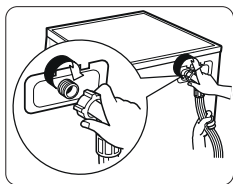

- Prívodnú hadicu neblokujte, nestláčajte ani neupravujte.
- Pripojte prívodnú hadicu ku kohútiku studenej vody podľa obrázka.

- POZNÁMKA:** Matice uťahujte ručne, nepoužívajte žiadne nástroje, po spustení skontrolujte tesnosť spojov.

ZAPOJENIE VYPÚŠŤANIA VODY

Sú dva spôsoby pripojenia odpadovej hadice::

A. Hadicu na vypúšťanie vody pripojte k potrubiu alebo výpustnému kolienku domáceho odtoku.

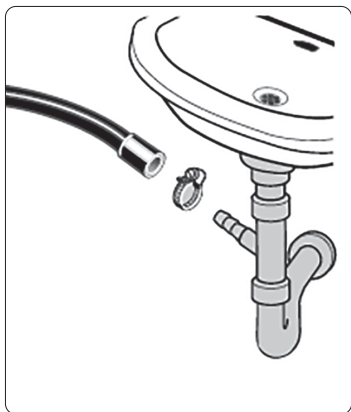

B. Hadicu vložte do vane alebo umývadla pomocou dodatočného príslušenstva (nie je súčasťou dodávky).

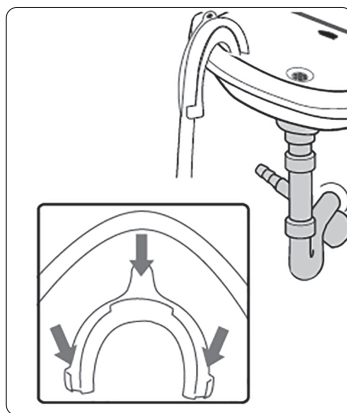

SK

INŠTALÁCIA PROTIHLUKOVÝCH TESNENÍ

POZNÁMKA: Uistite sa, že ste nainštalovali akustické tesnenie, ktoré môže účinne znížiť hluk spôsobený spotrebičom a poskytnúť vám tichšie a pokojnejšie prostredie

1. Spotrebič položte na bok na mäkkú podložku (polystyrén, deka).

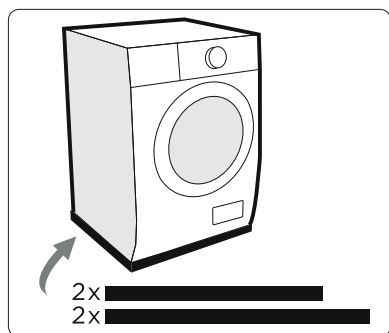

2. Pilepte dve dlhšie tesnenia na dlhšie spodné hrany spotrebiča a dve kratšie tesnenia na ďalšie dve spodné hrany spotrebiča.

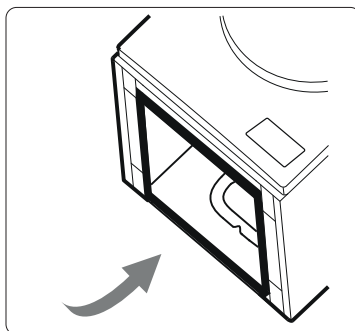

V. POUŽITIE

PRED KAŽDÝM PRANÍM

- Okolité teplota spotrebiča by mala byť 5-40 °C. Používanie pri teplote nižšej ako 0 °C môže poškodiť prírodný ventil a vypúšťací systém. Ak je umývačka nainštalovaná v mrazivých podmienkach, mala by sa presunúť na normálnu teplotu okolia, aby sa zabezpečilo, že prírodná a vypúšťacia hadica vody sa pred použitím rozmrazi.
- Pred práním skontrolujte štítky s údajmi o starostlivosti a pokyny k pracím prostriedkom. Používajte nepenivý alebo menej penivý prací prostriedok vhodný pre správnu práčku.

1. Dbajte na to, aby sa v bielizni nenachádzali žiadne kovové materiály ani vo vreckách, prípadne ich odstráňte.

2. Bielizeň rozdeľte podľa typu (bavlna, syntetika, jemné, vlna atď.), teploty prania (studená, 30°, 40°, 60°, 90°) a stupňa zašpinenia (mierne špinavá, špinavá, veľmi špinavá).

3. Zatvorte zipsy a upevnite všetky háčiky a očka.

4. Ponožky, vreckovky a inú drobnú bielizeň perte v ochrannej sieti.

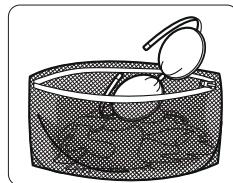
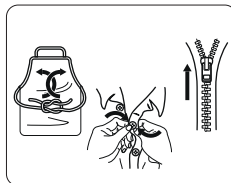
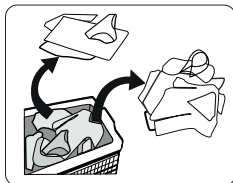
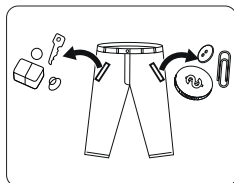

⚠ Varovanie:

- Neperte ani nesusťte predmety, ktoré boli čistené, umývané, namáčané alebo zafarbené horľavými alebo výbušnými látkami, ako sú vosk, olej, farba, benzín, alkohol, petrolej a iné horľavé materiály.
- Pranie jednotlivých kusov bielizne môže ľahko spôsobiť veľký výbuch. Preto sa odporúča pridať do prania jeden alebo dva ďalšie kusy bielizne, aby sa zabezpečilo plynulé odstreďovanie.
- Neperte ani neodstreďujte vodotesné sedadlá, rohože alebo oblečenie.

DÁVKOVAČ PRACIEHO PROSTRIEDKŮ

- I Predpírka
- II Hlavné pranie
- ☼ Aviváž
- ☼ Uvoľnenie zásuvky na vysúvanie

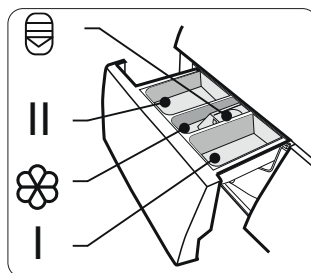

ODPORÚČANIA PRE PRACIE PROSTRIEDKY

Oporučený prací prostriedok	Typ bielizne a textílií	Pracie cykly	Pracná teplota °C
Silný prací prostriedok s bieliacimi a zjasňujúcimi látkam	Biela bielizeň z bavlny alebo ľanu odolného voči varu	Bavlna, ECO 40-60, Mix	40
Farebný prací prostriedok bez bielidiel a zjasňovačov	Farebná bielizeň z bavlny alebo ľanu	Bavlna, ECO 40-60, Mix	40
Farebné alebo jemné prací prostriedky bez optických zjasňovačov	Farebná bielizeň z vlákien alebo syntetických materiálov s jednoduchou údržbou	Bavlna 20°	20
Jemný prací prostriedok	Jemné tkaniny, hodváb, viskóza	Rychlý 15'	/
Špeciálny prací prostriedok na vlnu	Vlna	Vlna	40



POZNÁMKA:

Nasledujúce príznaky sú znakom predávkovania detergentom:

- tvorba hustej peny.
- zlé výsledky prania a namáčania

Nasledujúce príznaky sú príznakmi nedostatočného dávkovania pracieho prostriedku

- bielizeň je sivá
- usadzovanie vodného kameňa na bubne, vykurovacom telese a/alebo bielizni
- Hrudkovitý alebo vláknitý prací prostriedok možno pred vliatím do dávkovača pracieho prostriedku zriediť v malom množstve vody, aby sa zabránilo upchatiu prívodu pracieho prostriedku a následnému pretečeniu vody.
- Vyberte vhodný typ pracieho prostriedku, aby ste dosiahli maximálny prací výkon a minimálnu spotrebu vody a energie.
- Správne dávkovanie pracieho prostriedku je dôležité pre dosiahnutie najlepších výsledkov prania.
- Ak bubon nie je úplne naplnený, použite menšie množstvo pracieho prostriedku.
- Množstvo pracieho prostriedku vždy prispôbte tvrdosti vody; ak je voda z vodovodu mäkká, použite menej pracieho prostriedku.
- Dávkujte podľa toho, ako je vaše oblečenie znečistené, menej znečistené oblečenie vyžaduje menej pracieho prostriedku.
- Vysoko koncentrovaný (kompaktný prací prostriedok) vyžaduje obzvlášť presné dávkovanie.

Program	Náplň prania (kg)	Náplň sušení (kg)	Základný čas (h:min)	Prihrádka pro prací prostředek		
				I	II	
Bavlna ☀	8	6	3:39		●	○
Mix ☀	8	6	1:20		●	○
Dětské ☀	8	6	2:01		●	○
Rychlý 15´	2	-	0:15		●	○
/ 60´ P/S☀	1	1	0:58			
Sušení ☀	-	6	3:40			
Praní a sušení ☀	6	6	4:34		●	○
Syntetika ☀	4	3	3:18		●	○
Čištění bubnu	-	-	1:18			
Odstředění	8	-	0:12			
Lůžkoviny	8	-	1:48		●	○
Vlna	2	-	1:07		●	○
ECO 40-60	8	-	3:38		●	○
Rychlý 59´	4	-	0:59		●	○
Bavlna 20°	4	-	1:08		●	○
Pet	4	-	2:04		●	○

● požadovaný prídavok pracieho prostriedku ○ voliteľný prídavok pracieho prostriedku

Údaje uvedené v tabuľkách sú len orientačné a môžu sa zmeniť v dôsledku rôznych skutočných podmienok používania.

- Hodnoty uvedené pre iné programy ako program ECO 40-60 sú len orientačné.
- Bavlna 20°C je schopný prať mierne znečistenú bavlnenú bielizeň pri menovitej teplote 20 °C, ktorá je v súlade s nariadením (EU) 2019/2023.
- Pokiaľ ide o normu EN 60456:2016/A11:2020 S (EU) 2019/2014, (EU) 2019/2023, (EU) 2021/340, (EU) 2021/341

Trieda energetickej účinnosti EU je: D

Program energetického testu: ECO 40-60.

Polovičná náplň pre 8,0 kg práčku: 4,0 kg.

Štvrtinová záťaž pre 8,0 kg práčku: 2,0 kg.

Program energetického testu: Pranie a sušenie, level: d-3. extra sušenie, ostatné predvolené.

Sušenie náplň pre 8,0 kg práčku: 6,0 kg.

Polovičná znáplň pre 8,0 kg práčku: 3,0 kg.

Program	Maximálne množstvo suchej bielizne (kg)	Teplota prania (°C)	Trvanie programu (h:min.)	Spotreba energie (kWh/cykľus)	Spotreba vody (l/cykľus)	Max teplota (°C)	Obsah zvyškovej vlhkosti (% / otáčky)
Rychlý 15´	2,0	/	0:15	0,030	31	/	70% / 800
Bavlna 20 °C	4,0	20	1:08	0,183	44	20	65% / 1000
Dětské	8,0	60	2:01	1,317	71	60	65% / 1000
Mix	8,0	40	1:20	0,754	71	40	65% / 1000
Bavlna	8,0	60	3:44	1,498	71	60	70% / 800
ECO 40-60 ¹⁾	8,0	-	3:38	0,766	61	34	53,9% / 1351
	4,0	-	2:48	0,415	45	27	53,9% / 1351
	2,0	-	2:48	0,199	36	23	53,9% / 1351
Praní a sušení ²⁾	6,0	-	9:30	3,825	100	26	3% / 1400
	3,0	-	7:00	1,956	75,0	24	3% / 1400



POZNÁMKA: Parametre v tejto tabuľke slúžia len pre používateľa.

Skutočné parametre sa môžu líšiť od parametrov uvedených v tabuľke

- Najúčinnějšíe programy z hľadiska spotreby energie sú vo všeobecnosti tie, ktoré fungujú za nižších teplôt a s dlhším trvaním.
- Plnenie práčky pre domácnosť do objemu stanoveného výrobcom pre príslušné programy prispieva k úspore energie a vody.
- Hluk a obsah zvyškovej vlhkosti ovplyvňujú otáčky žmýkania. Čím sú vyššie otáčky žmýkania vo fáze žmýkania, tým väčší je hluk a nižší obsah zvyškovej vlhkosti.

¹⁾ Pri programe Eco 40-60 môžete prať bežne zašpinenú bavlnenú bielizeň, ktorá sa má podľa štítku prať pri 40 °C alebo 60 °C, spolu v rovnakom cykle, a tento program sa používa na posudzovanie dodržiavania súladu s právnymi predpismi EÚ o ekodizajne..

²⁾ Práčky so sušičkou pre domácnosť; cyklus prania a sušenia môže vyčistiť bežne špinavú bavlnenú bielizeň, ktorá sa má prať pri 40 °C alebo 60 °C, spolu v rovnakom cykle, a sušiť takým spôsobom, aby sa dala okamžite uložiť do skrine, a tento program sa používa na posudzovanie dodržiavania súladu s právnymi predpismi EÚ o ekodizajne.

(EU) 2019/2014, (EU) 2019/2023, (EU) 2021/340, (EU) 2021/341.

Program	Popis
Bavlna ☀	Odolné textilie, lepeľne odolné textilie z bavlny alebo ľanu.
Mix ☀	Zmiešaná náplň skladajúca sa z textílií z bavlny a syntetiky.
Dětské ☀	Pre dôkladnejšie pranie detského oblečenia a lepšie plákanie, aby bola detská pokožka chránená.
Rychlý 15'	Extra krátky program vhodný pre ľahko znečistenú bielizeň alebo malé množstvo bielizne.
/ 60' P/S ☀	Rýchly program na pranie so sušením malého množstva syntetických odevov alebo košiel (obmedzenie zaťaženia 1 kg - asi 4 košele)
Sušení ☀	Zvoľte na sušenie bielizne. Doba sušenia podľa náplne.
Praní a sušení ☀	Štandardný energetický program na pranie a sušenie.
Syntetika ☀	Perte syntetické textilie, napríklad: košele, kabáty, zmesi. Pri praní pletených textílií je nutné znížiť množstvo pracieho prostriedku kvôli voľnému tkaniu a ľahkej tvorbe bublín.
Čištění bubnu	Špeciálny program na čistenie bubna a potrubia. Využíva sterilizáciu pri vysokej teplote 90 °C. Počas tohto programu nie je možné pridávať oblečenie alebo inú bielizeň. Keď sa pridá správne množstvo chlóróvého bielidla, účinok čistenia bubna bude lepší. Tento program môžete používať pravidelne podľa potreby.
Odstředění	Odstreduje a odvádza vodu.
Lůžkoviny	Tento program je špeciálne navrhnutý na pranie prikrývkov a posteľnej bielizne.
Vlna	Vlnené tkaniny možno prať v ruke alebo v práčke. Zvlášť šetrný program prania, aby sa zabránilo krčeniu, dlhšie prestávky v programe (tkaniny odpočívajú v pracom roztoku).
ECO 40-60	Môže prať bežne znečistené bavlnené oblečenie deklarované ako prateľné pri 40 °C alebo 60 °C, a to v jednom cykle.
Rychlý 59'	Na rýchle pranie nie príliš znečistenej bielizne
Bavlna 20°	Ľahko znečistenú bavlnenú bielizeň môžete prať pri jemnej teplote 20 °C.
Pet	Dôkladne vyčistí chlpy a srst domácich zvierat z oblečenia, čím zabráni rastu baktérií.



POZNÁMKA: Po skončení programu bude na displeji blikať **End**, nastavte ovládač na **vypnutie**.

Program	Základní teplota (°C)	Základní otáčky (rpm)	Přídavné funkce
Bavlna ☀️	40	800	🕒, ☀️, 🌬️
Mix ☀️	40	800	🕒, ☀️, 🌬️
Dětské ☀️	60	1000	🕒, ☀️, 🌬️
Rychlý 15´	studený	800	🕒
/ 60´ P/S ☀️	-	-	🕒, ☀️
Sušení ☀️	-	1200	🕒, ☀️
Praní a sušení ☀️	-	-	🕒, ☀️
Syntetika ☀️	40	800	🕒, ☀️
Čištění bubnu	90	-	🕒
Odstředění	-	1000	🕒
Lůžkoviny	40	1000	🕒
Vlna	40	600	🕒
ECO 40-60	-	-	🕒
Rychlý 59´	30	1000	🕒
Bavlna 20°	20	1000	🕒
Pet	40	1200	🕒

SK

 **POZNÁMKA:** Tabuľka ukazuje, ktorý cyklus ponúka aké možnosti nastavenia.

POSTUP NASTAVENÍ

OTÁČKY
ODSTŘEDĚNÍ

Rychlot otáčok

V prípade potreby môžete otáčky odstreďovania upraviť stlačením tlačidla otáčok odstreďovania v nasledujúcich krokoch pro 1400:0-400-600-800-1000-1200-1400



POZNÁMKA: Prednastavenú hodnotu u daného programu je možné iba znižovať.

ODLOŽENÝ
START

Odložený štart

1. Vyberte program.
2. Stlačením tlačidla spustenia oneskorenia vyberte čas oneskorenia 0-24H.
3. Stlačením tlačidla Štart/Pauza spustíte operáciu odloženého ukončenia. Ak chcete funkciu zrušiť, stlačte tlačidlo odloženého štartu pred spustením programu, kým sa na displeji nezobrazí 0 H. Ak sa program už spustil, vypnite spotrebič a potom ho zapnite, aby ste zvolili nový program.



POZNÁMKA: Po zvolení odloženia programu, bude program ukončený po ubehnutí nastaveného času.

TEPLOTA
PRANÍ

Teplota prania

V prípade potreby a ak to program umožňuje, môžete teplotu prania upraviť stlačením tlačidla teploty v nasledujúcich krokoch: Studená - 20°C - 30°C- 40°C - 60°C - 90°C.



POZNÁMKA: Prednastavenú hodnotu u daného programu je možné iba znižovať.



Para

Para je vhodná na každodenné umývanie. Para dokáže preniknúť hlboko do vlákien, účinne ničí baktérie a choroboplodné zárodky, zabraňuje zápachu a chráni vaše zdravie. Možno využiť pri modro označených programoch.



Detský zámok

Slúži na zabránenie nežiaducej ovládaniu deťmi. Stlačte súčasne tlačidlá odloženého štartu a funkcie na 3 sekundy, kým sa nezvukový signál. Rozsvieti sa kontrolka detskej poistky.

- Keď je aktivovaná detská poistka, na displeji sa striedavo zobrazuje CL a zostávajúci čas. Stlačenie akéhokoľvek iného tlačidla spôsobí blikanie indikátora detskej poistky. Po skončení programu sa na displeji striedavo zobrazuje CL a End (Koniec).
- Detská zámka deaktivuje funkciu všetkých tlačidiel okrem tlačidla detskej zámky!
- Detskú poistku možno deaktivovať len súčasným stlačením tlačidla odloženého štartu a funkčného tlačidla!
- Pred výberom nového programu deaktivujte detskú poistku!



Vypnutie zvuku

Otočným voličom vyberte program, stlačte tlačidlo rýchlosti odstreďovania na 3 sekundy a zvuk sa vypne.

Ak chcete funkciu zvuku znovu aktivovať, stlačte tlačidlo znova na 3 sekundy. Nastavenie zostane zachované až do ďalšieho resetovania.



Sušenie

Opakovaným stlačením tlačidla Sušenie vyberte úroveň sušenia:

☀️ Normálne suché (AU): Oblečenie je pripravené na uloženie do skrine.

☀️ Extra Dry (d-3): Oblečenie je vysušené celé, aby sa dalo nosiť priamo.

☀️ Časované sušenie: Sušenie bielizne a dokončenie vo zvolenom čase.

(30/60/90/120/180 minút)

Po výbere úrovne sušenia (a požadovaného času pri „časovanom sušení“) aktivujte program stlačením tlačidla ŠTART/PAUZA.



POZNÁMKA: Funkciu SUŠENIA je možné aktivovať pri všetkých programoch na ľavej strane programového ovládača (čiže pri všetkých programoch s ikonou ☀️).

VI. ČISTENIE A ÚDRŽBA

TELO PRAČKY

Na čistenie práčky nepoužívajte rozpúšťadlá, abrazívne čističe, čističe na sklo ani multifunkčné čistiace prostriedky. Mohli by poškodiť plastové povrchy a iné komponenty chemikáliami, ktoré obsahujú.

BUBEN

V práčke nenechávajte kovové predmety, ako sú ihly, kancelárske spinky, mince atď. Tieto predmety vedú k hrdzaveniu bubna. Na čistenie hrdze používajte čistiaci prostriedok bez obsahu chlóru a postupujte podľa pokynov výrobcu čistiaceho prostriedku. Na čistenie škvŕn od hrdze nikdy nepoužívajte drôtenú tkaninu alebo podobné tvrdé predmety.

DVERE-TESNENIA

Po každom umývaní utrite sklo a tesnenie, aby ste odstránili žmolky a škvŕny. Ak sa vlákna nahromadia, môžu spôsobiť netesnosť. Po každom umývaní odstráňte z tesnenia všetky mince, gombíky a iné predmety.

ČISTENIE ZÁSUVKY NA PRACÍ PROSTRIEDOK

1. Stlačte zámok na kryte zmäkčovača tkanín a vytiahnite zásuvku dávkovača
2. Zásuvku dávkovača a kryt zmäkčovača tkanín vyčistite pod tečúcou vodou.
3. Vyčistite vnútornú časť otvoru pomocou kefy.
4. Zásuvku dávkovača zasuňte späť do otvoru.

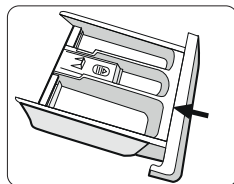
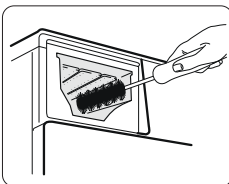
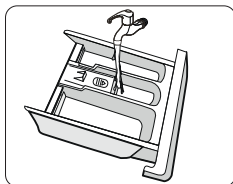
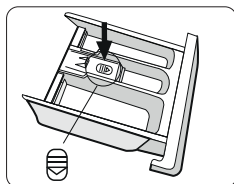

POZNÁMKA:

- Dávkovač pracieho prostriedku čistite každé 3 mesiace, aby ste zabezpečili správnu funkciu spotrebiča.
- Na čistenie plastových častí nepoužívajte abrazívne alebo korozívne prostriedky.

ČISTENIE FILTRA ČERPADLA

- !** **Varovanie:** Uistite sa, že práčka ukončila prací cyklus a je prázdna. Pred čistením filtra vypúšťacieho čerpadla ju vypnite a odpojte od elektrickej zásuvky. Dávajte pozor na horúcu vodu. Počkajte, kým voda vychladne. **Hrozí nebezpečenstvo obarenia.**

1. Otvorte kryt filtra.
2. Odskrutkujte filter otáčaním proti smeru hodinových ručičiek
3. Odstráňte cudzie predmety.
4. Obráteným postupom naskrutkujte filter a zatvorte dverka.

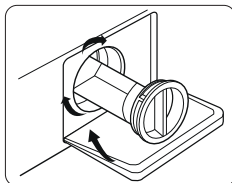
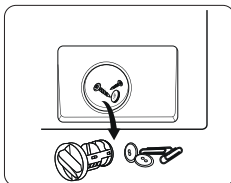
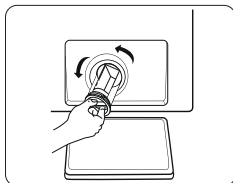
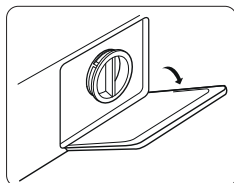

- !** **POZNÁMKA:** Filter čistite každé 3 mesiace, aby ste zabezpečili správne fungovanie spotrebiča.

ČISTENIE VSTUPNÉHO FILTRA

Zníženie prietoku vody je znakom toho, že filter je potrebné vyčistiť.

1. Zatvorte vodovodný kohútik a odpojte prírodnú hadicu vody.
2. Vyčistite filter pomocou kefy.
3. Odskrutkujte hadicu na prívod vody zo zadnej časti práčky. Filter vytiahnite pomocou dlhých klieští.
4. Vyčistite filter pomocou kefy.

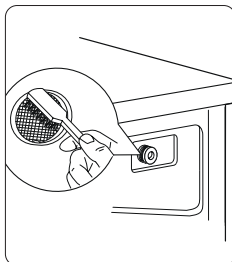
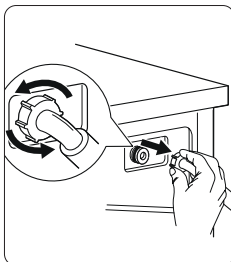
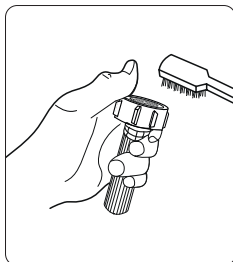
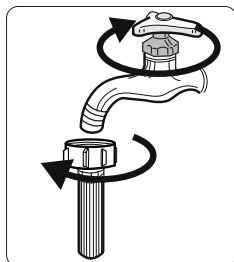

5. Znovu nainštalujte filter prívodu vody a znovu pripojte hadicu prívodu vody.

- !** **POZNÁMKA:** Filter čistite každé 3 mesiace, aby ste zabezpečili správne fungovanie spotrebiča.

VII. RIEŠENIE PROBLÉMOV

Opravu vášho spotrebiča musí vykonať oprávnená servisná spoločnosť. Ak spotrebič potrebuje opravu alebo ak problém neviete vyriešiť s pomocou nižšie uvedených informácií, potom by ste mali:

- Spotrebič odpojiť od sieťového napájania.
- Zatvoriť prívod vody.

CHYBA	MOŽNÁ PRÍČINA	RIEŠENIE PROBLÉMOV
Spotrebič sa nespúšťa.	Spotrebič nie je zapojený do siete.	Zapojte spotrebič.
	Poistky sú chybné.	Vymeňte poistky.
	Žiadne napájanie energie.	Skontrolujte napájanie energie.
	Tlačidlo Štart/Pauza nie je stlačené.	Stlačte tlačidlo Štart/Pauza.
	Volič programu je v polohe „stop“.	Volič programu otočte do požadovanej polohy.
	Dvierka spotrebiča nie sú úplne zatvorené.	Zatvorte dvierka spotrebiča.
Spotrebič neprivádza vodu.	Prívod vody je zatvorený.	Otvorte prívod.
	Hadica na prívod vody môže byť zamotaná.	Skontrolujte hadicu na prívod vody a rozmotajte ju.
	Hadica na prívod vody je upchatá.	Vyčistite filtre hadíc pre prívod vody. (*)
	Filter prívodu je upchatý.	Vyčistite filtre prívodu. (*)
	Dvierka spotrebiča nie sú úplne zatvorené.	Zatvorte dvierka spotrebiča.
Spotrebič nevypúšťa vodu.	Vypúšťacia hadica je upchatá alebo zamotaná.	Skontrolujte vypúšťaciu hadicu, potom ju vyčistite alebo rozmotajte.
	Filter čerpadla je upchatý.	Vyčistite filter čerpadla. (*)
	Bielizeň je príliš husto natlačená v bubne.	Bielizeň v bubne rozložte rovnomerne.
Spotrebič vibruje.	Nožičky neboli nastavené.	Nastavte nožičky. (**)
	Prepravné skrutky osadené na prevoz neboli odstránené.	Odstraňte prepravné skrutky zo spotrebiča.
	Malé naloženie bubna.	Nebráni to prevádzke spotrebiča.
	Spotrebič je preplnený bielizňou alebo bielizeň nie je rovnomerne rozložená.	Bubon neprepíňajte. Bielizeň v bubne rozložte rovnomerne.
	Spotrebič stojí na tvrdom povrchu.	Práčku nestavajte na tvrdý povrch.

V zásuvke na prací prostriedok sa tvorí nadmerná pena.	Použilo sa nadmerné množstvo pracieho prostriedku.	Stlačte tlačidlo Štart/Pauza. Ak chcete zastaviť penenie, jednu čajovú lyžičku aviváže rozriedte v 1/2 litri vody a nalejte to do zásuvky na prací prostriedok. Po 5 – 10 minútach stlačte tlačidlo Štart/Pauza.
	Použil sa nesprávny prací prostriedok.	Používajte iba pracie prostriedky vyrobené pre automatické práčky.
Nedostatočný výsledok prania.	Bielizeň je príliš špinavá pre zvolený program.	Na výber najvhodnejšieho programu využite informácie z tabuliek programov.
	Množstvo pracieho prostriedku nie je dostatočné.	Použite množstvo pracieho prostriedku podľa pokynov na obale.
	V spotrebiči je priveľa bielizne.	Skontrolujte, či nebola prekročená maximálna kapacita zvoleného programu.
	Tvrdá voda.	Zvýšte množstvo pracieho prostriedku podľa pokynov výrobcu.
	Bielizeň je príliš husto natlačená v bubne.	Skontrolujte rozloženie bielizne v bubne
Hneď po napustení vody do spotrebiča sa voda vypustí.	Koniec vypúšťacej hadice na vodu je pre spotrebič príliš nízko.	Skontrolujte, či je vypúšťacia hadica vo vhodnej výške. (**)
Počas prania sa v bubne neobjavuje žiadna voda.	Žiadna chyba. Voda sa nachádza v časti bubna, ktorá nie je viditeľná.
Na bielizni zostáva prací prostriedok.	Na bielizni sa ako biele flaky môžu objaviť nerozpustné častice niektorých pracích prostriedkov.	Uskutočnite dodatočné plákanie alebo bielizeň po jej uschnutí vyčistite kefkou.
Na bielizni sa objavujú sivé flaky.	Na bielizni je neošetrený olej, krém alebo masť.	Pri ďalšom praní použite množstvo pracieho prostriedku podľa pokynov na obale.
Cyklus žmýkania sa nevykonáva alebo sa vykonáva neskôr, ako je potrebné.	Žiadna chyba. Aktivácia systému na riadenie nerovnomerného naloženia.	Systém riadenia nerovnomerného naloženia sa bielizeň pokúsi rozložiť. Cyklus žmýkania sa spustí po rozložení bielizne. Pri ďalšom praní bubon naložte rovnomerne.

Pozri kapitolu týkajúcu sa: (*) Údržby a čistenia práčky, (**) Montáži spotrebiča.

KÓDY CHYB

Ak sa vyskytne porucha, na displeji spotrebiča sa zobrazia chybové kódy, ktoré vás upozornia.

KÓD	PRÍČINA	NÁPRAVA
E30	Dvierka spotrebiča nie sú riadne zatvorené.	Dvierka riadne zatvorte, kým nebudete počuť zakliknutie. Ak spotrebič naďalej signalizuje poruchu, vypnite ho, odpojte ho a ihneď sa obráťte na najbližšieho autorizovaného servisného zástupcu.
E10	Tlak vody alebo hladina vody vnútri spotrebiča môžu byť nízke.	Skontrolujte, či je prívod úplne otvorený. Prívod vody môže byť odpojený. Ak problém pretrváva, spotrebič sa po chvíli automaticky zastaví. Spotrebič odpojte, zatvorte prívod vody a obráťte sa na najbližšieho autorizovaného servisného zástupcu.
E21	Dlhý čas vypoušťania	Skontrolujte, či nie je odpadová hadica upchatá alebo prekrútená.
E12	Přetečení	Reštartujte práčku
EXX	Ine	Reštartujte práčku, ak práčka naďalej vykazuje poruchu, vypnite práčku, odpojte ju zo zásuvky a okamžite sa obráťte na najbližšie autorizované servisné stredisko.

UPOZORNENIE

Ak neviete, ako situáciu alebo chybový kód vyriešiť, požiadajte o odbornú pomoc.

VIII. TECHNICKÉ INFORMÁCIE

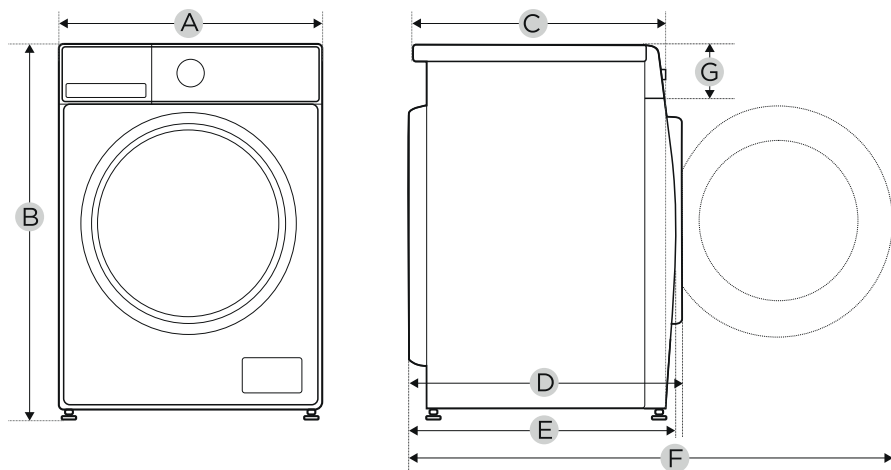

Model	ETA3873900x0AD
A (mm)	595
B (mm)	850
C (mm)	475
D (mm)	540
E (mm)	521
F (mm)	985
G (mm)	135
Hmotnosť (kg)	63

- Návod na obsluhu vychádza z noriem a pravidiel Európskej únie.
- Technické informácie sa nachádzajú na Typovom štítku vo vnútri spotrebiča (eventuálne na jeho zadnej strane) a na energetickom štítku.
- „Informačný list“ a „Návod na použitie“ nájdete k stiahnutiu na stránkach: **www.eta.sk**.
- QR kód na energetickom štítku dodanom so spotrebičom, poskytuje webový odkaz na informácie týkajúce sa špecifikácie tohto spotrebiča v EU EPREL databáze.
- Uschovajte energetický štítok spoločne s užívateľskou príručkou a všetkými ostatnými dokumentmi dodanými s týmto spotrebičom. Rovnaké informácie v EPREL databáze je tiež možné nájsť pomocou odkazu: **https://eprel.ec.europa.eu**
- Názov modelu (číslo produktu) nájdete na Typovom štítku spotrebiča, a tiež na energetickom štítku dodanom so spotrebičom.
- Výrobca si vyhradzuje právo na zmenu technickej špecifikácie výrobku.
- Prípadné ďalšie dotazy zasielajte na **info@eta.cz**

IX. STAROSTLIVOSŤ O ZÁKAZNÍKA A SERVIS

- Vždy používajte originálne náhradné diely.
- Pri kontaktovaní nášho autorizovaného servisu alebo informačnej linky sa uistite, že máte k dispozícii nasledujúce údaje: Názov modelu (číslo produktu) a sériové číslo (SN).
- Tieto informácie môžete nájsť na Typovom štítku (eventuálne na samostatnom štítku v jeho blízkosti).
- Výrobca si vyhradzuje právo zmeny bez predchádzajúceho upozornenia.
- Originálne náhradné diely pre vybrané konkrétne súčasti výrobku sú k dispozícii minimálne 7 alebo 10 rokov (v závislosti na type súčasti) od uvedenia posledného kusu spotrebiča na trh.

Údržbu rozsiahlejšieho charakteru alebo údržbu, ktorá vyžaduje zásah do vnútorných častí spotrebiča, musí vykonať iba špecializovaný servis! Nedodržaním pokynov výrobcu zaniká právo na opravu!

Prípadné ďalšie informácie o spotrebiči a servisnej sieti získate na infolinke **+420 545 120 545** alebo na internetovej adrese **www.eta.sk**.



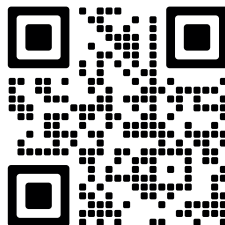



Informácie k reklamácii a oprave výrobkov alebo nákupu náhradných dielov nájdete na stránkach **www.eta.cz/servis-eu**



eta 387390000AD, 387390020AD

Thank you for choosing this product. This User Manual contains important safety information and instructions on the operation and maintenance of your appliance. Please take the time to read this User Manual before using your appliance and keep this book for future reference.

OVERVIEW OF SYMBOLS USED IN THE MANUAL OR ON THE PRODUCT

Icon	Type	Meaning
	WARNING	Serious injury or death risk
	RISK OF ELECTRIC SHOCK	Dangerous voltage risk
	FIRE	Warning; Risk of fire / flammable materials
	CAUTION	Injury or property damage risk
	IMPORTANT / NOTE	Operating the system correctly
	See instructions for use.	

I. SAFETY INSTRUCTIONS

Operating voltage / frequency	(220 – 240) V~ / 50 Hz
Total current (A)	10
Water pressure (Mpa)	Maximum 1 Mpa / Minimum 0,05 Mpa
Total power (W)	1900
Maximum washing capacity (dry laundry) (kg)	8
Maximum drying capacity (kg)	6

- Do not install your machine on a carpet or such grounds that would prevent the ventilation of its base.
- The appliance is not intended for use by people (including children) with reduced physical, sensory or mental capabilities, or lack of experience and knowledge unless they have been given supervision or instruction concerning use of the appliance by a person responsible for their safety.
- Children of less than 3 years should be kept away unless continuously supervised.
- Call the nearest authorized service centre for a replacement if the power cord malfunctions.
- Use only the new water inlet hose coming with your machine when making water inlet connections to your machine. Never use old, used or damaged water inlet hoses.
- Children should not play with the appliance. Cleaning and user maintenance should not be made by children without supervision.



NOTE: For a softcopy of this user manual, please contact the following address: www.eta.cz.

- The washing machine is intended for domestic use only. Commercial use results in loss of liability for defects.

1.1 GENERAL SAFETY WARNINGS

- The necessary ambient temperature for operation of your Washing Machine is 15-25 °C.
- Where the temperature is below 0 °C, hoses may split or the electronic card may not operate correctly.
- Please ensure that garments loaded into your Washing Machine are free from foreign objects such as nails, needles, lighters and coins.
- It is recommended that for your first wash, you select the 90° Cotton programme without laundry and half fill compartment II of the detergent drawer with a suitable detergent.
- Residue may build up on detergent and softeners exposed to air for a long period of time. Only put softener or detergent in the drawer at the beginning of each wash.
- Unplug your Washing Machine and switch off the water supply if the Washing Machine is left unused for a long time. We also recommend that you leave the door open to prevent build up of humidity inside the Washing Machine.
- Some water may be left in your Washing Machine as a result of quality checks during production. This will not affect the operation of your Washing Machine.

- The packaging of the machine could be hazardous to children. Do not allow children to play with the packaging or small parts from the Washing Machine.
 - Keep the packaging materials in a place where children cannot reach them, or dispose of them appropriately.
 - Use pre-wash programs only for very dirty laundry.
- ⚠ Never open the detergent drawer while the machine is running.
- In the event of a breakdown, unplug the machine from the mains supply and turn the water supply off. Do not attempt to carry out any repairs. Always contact an authorised service agent.
 - Do not exceed the maximum load for the washing programme you have chosen.

⚠ Never force the door open when your Washing Machine is running.

- Washing laundry containing flour may damage your machine.
- Please follow the manufacturers' instructions regarding the use of fabric conditioner or any similar products that you intend to use in your Washing Machine.
- Make sure that the door of your Washing Machine is not restricted and can be opened fully.
- Install your machine in a location that can be fully ventilated and preferably has constant air circulation.

RISK OF BURNS

- Do not touch the drain hose or any discharged water while your Washing Machine is running. The high temperatures involved pose a burn risk.

⚡ RISK OF DEATH FROM ELECTRICAL CURRENT

- Do not connect your Washing Machine to the mains electricity supply using an extension lead.
- Do not insert a damaged plug into a socket.
- Never remove the plug from the socket by pulling the cord. Always hold the plug.
- Never touch the power cord/plug with wet hands as this could cause a short circuit or electric shock.
- Do not touch your Washing Machine if your hands or feet are wet.
- A damaged power cord/plug can cause fire or give you an electric shock. When damaged it must be replaced, this should only be done by qualified personnel.



RISK OF FLOODING

- Check the speed of water flow before placing the drain hose in a sink.
- Take necessary measures to prevent the hose from slipping.
- Water flow may dislodge the hose if it is not properly secured. Make sure the plug in your sink does not block the plug hole.

DANGER OF FIRE

- Do not store inflammable liquids near your machine.
- The sulphur content of paint removers may cause corrosion. Never use paint removing materials in your machine.
- Never use products that contain solvents in your machine.
- Please ensure that garments loaded into your Washing Machine are free from foreign objects such as nails, needles, lighters and coins.

RISK OF FALLING AND INJURY

- Do not climb on your Washing Machine.
- Make sure hoses and cables do not cause a trip hazard.
- Do not turn your Washing Machine upside down or on its side.
- Do not lift your Washing Machine using the door or detergent drawer.
- The machine must be carried by at least 2 people.



CHILD SAFETY

- Do not leave children unattended near the machine. Children might lock themselves in the machine resulting in risk of death.
- Do not allow children to touch the glass door during operation. The surface becomes extremely hot and may cause damage to skin.
- Keep packaging material away from children.
- Poisoning and irritation may occur if detergent and cleaning materials are consumed or come into contact with the skin and eyes. Keep cleaning materials out of the reach of children.

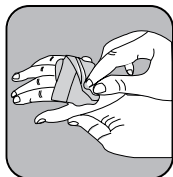

1.2 DURING USE

- Keep pets away from your machine.
- Please check the packaging of your machine before installation and the outer surface of the machine once the packaging

has been removed. Do not operate the machine if it appears damaged or if the packaging has been opened.

- Your machine must only be installed by an authorised service agent. Installation by anyone other than an authorised agent may cause your warranty to be void.
- This appliance can be used by children aged 8 years and above and persons with reduced physical, sensory or mental capabilities or lack of experience and knowledge if they have been given supervision or instruction concerning use of the appliance in a safe way and understand the hazards involved. Children shall not play with the appliance. Cleaning and user maintenance shall not be done by children without supervision.
- Only use your machine for laundry that is labelled as suitable for washing by the manufacturer.
- **Before operating the washing machine, remove the 4 transit bolts and rubber spacers from the rear of the machine. If the bolts are not removed they may cause heavy vibration, noise and malfunction of the machine and cause the responsibility to be void.**
- Your warranty does not cover damage caused by external factors such as fire, flooding and other sources of damage.
- Please do not throw away this user manual; keep it for future reference and pass it onto the next owner.

 **NOTE:** Specifications for the machine may vary depending on the product purchased.

1.3 PACKAGING AND ENVIRONMENT

REMOVAL OF PACKAGING MATERIALS

Packaging materials protect your machine from any damage that might occur during transportation. The packaging materials are environmentally friendly as they are recyclable. Use of recycled material reduces raw material consumption and decreases waste production.

1.4 SAVINGS INFORMATION

Some important information to get the most efficient use out of your machine:

- Do not exceed the maximum load for the washing programme you have chosen. This will allow your machine to run in energy saving mode.
- Do not use the pre-wash feature for lightly soiled laundry. This will help you save on the amount of electricity and water consumed.

CE DECLARATION OF CONFORMITY

We declare that our products meet the applicable European Directives, Decisions and Regulations and the requirements listed in the standards referenced.

DISPOSAL OF YOUR OLD MACHINE



This product complies with the EU WEEE Directive (2012/19/EU). This product bears the sorting symbol valid for waste electrical and electronic equipment (WEEE). The symbol on the product or on its packaging indicates that this product may not be treated as household waste. Instead it shall be handed over to the applicable collection point for the recycling of electrical and electronic equipment. By ensuring this product is disposed of correctly, you will help prevent potential negative consequences for the environment and human health, which could otherwise be caused by inappropriate waste handling of this product. For more detailed information about recycling of this product, please contact your local city office, your household waste disposal service or the shop where you purchased the product.

II. POPIS

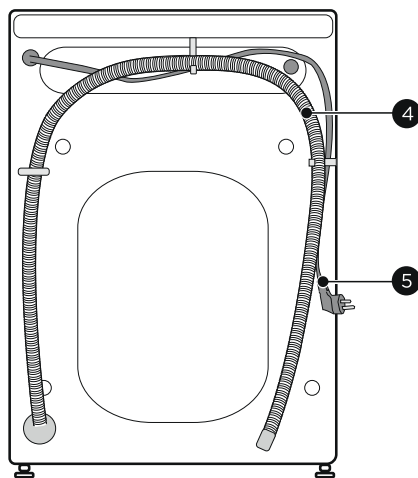
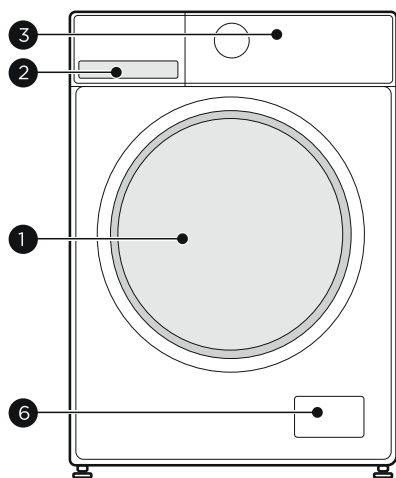

1 Door

2 Detergent dispenser

3 Control panel

4 Drain hose

5 Power supply cord

6 Service flap

ACCESSORIES

4x Cover caps

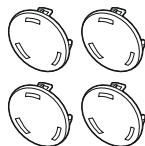

1x Supply hose cold water



1x Owner's manual



Acoustic sponge (optional)



CONTROL PANEL

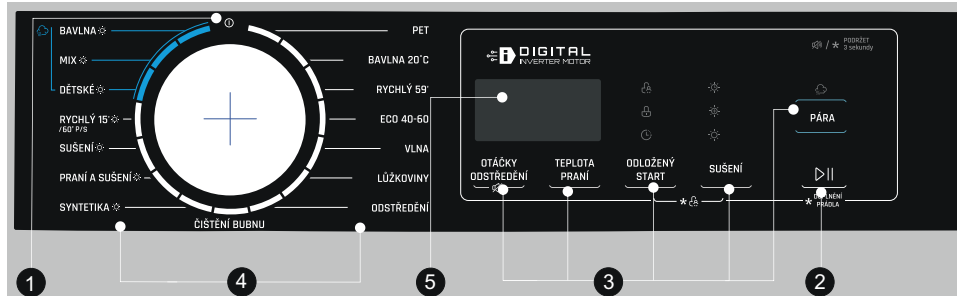

1 Turn the appliance off.

4 Programmes

2 Start/Pause

5 Display

3 Option

DISPLAY

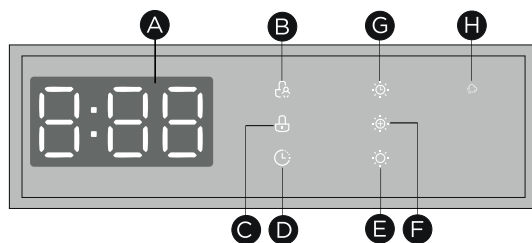

A Display

E Normal drying

B Child Lock

F Extra drying

C Door Lock

G Timed drying

D Delayed start

H Steam

III. QUICK START GUIDE

BEFORE WASHING

1. Plug in

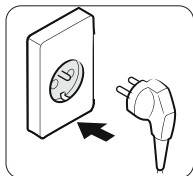

2. Open tap

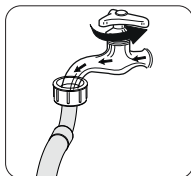

3. Load

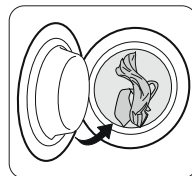

4. Close door



5. Add detergent

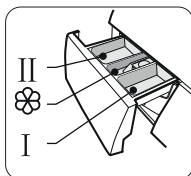

II Main wash
 ☼ Softener
 I Prewash

 **Note:** Detergent need to be added in compartment I if the pre-wash function is selected.

WASHING

1. Select programme

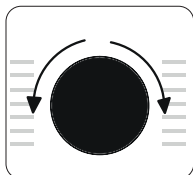

2. Select function or remain default settings

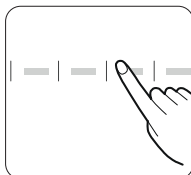

3. Press Start/Pause to start the program

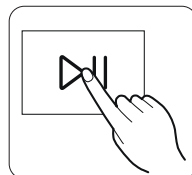

AFTER WASHING

Buzzer beep and “End” on display.

IV. INSTALLATION

INSTALLATION AREA

Before installing the machine, the location characterized as follows shall be selected:

1. Rigid, dry, and level surface.
2. Avoid direct sunlight.
3. Sufficient ventilation.
4. Room temperature is above 5 °C .
5. Keep far away from the heat sources such as coal or gas burning appliances.

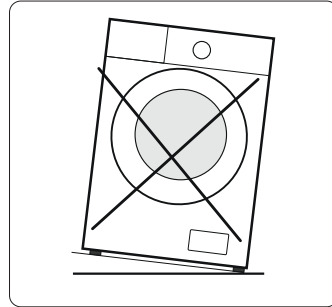
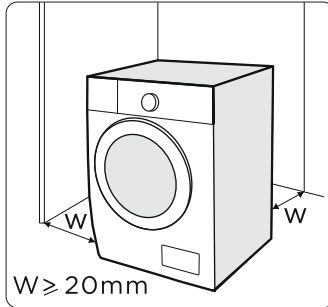

WARNING

Stability is important to prevent the product from wandering! Make sure the machine is standing leveled and stable. Make sure that the product does not stand onto the power cord. Make sure to maintain the minimum distances from the walls as shown in the picture.

UNPACKING

WARNING

Packaging material (e.g. Films, Styrofoam) can be dangerous for children. There is a risk of suffocation! Keep all packaging well away from children.

1. Remove the cardboard box and styrofoam packing.
2. Lift the machine and remove the base packaging. Make sure the small triangle foam (a) is removed with the bottom packaging together. If not, lay the unit down on the side surface and remove it manually.
3. Remove the tape securing the power supply cord and drain hose.
4. Remove the inlet hose from the drum.

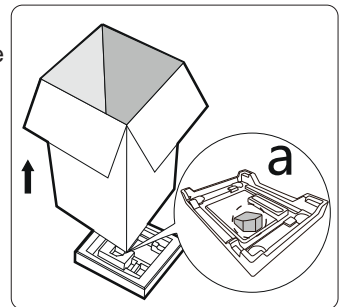

REMOVE TRANSPORT BOLTS

- Než pračku uvedete do provozu, odstraňte z její zadní části 4 přepravní šrouby a pryžové podložky. Pokud šrouby nebudou odstraněny, mohou způsobit silné vibrace, hluk a nesprávnou funkci pračky a vést ke ztrátě odpovědnosti za vady.
- Přepravní šrouby by měly být uschovány pro budoucí použití.

1. Before operating the washing machine, remove the 4 transit bolts and rubber spacers from the rear of the machine.

2. Loosen the transit bolts by turning them anticlockwise with an appropriate spanner.

3. Remove the transit bolts with a straight pull.

4. Fit the plastic blanking caps supplied in the accessories bag into the gaps left by the removal of the transit bolts.

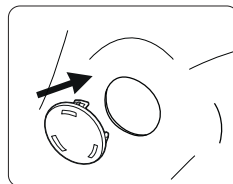
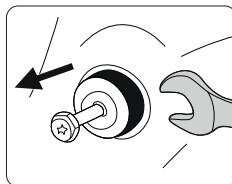
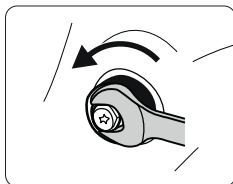
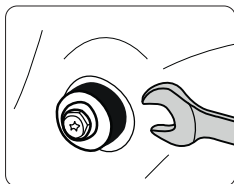

POZNÁMKA: Před prvním použitím pračky odstraňte přepravní šrouby. Na poruchy vzniklé v důsledku provozu pračky s namontovanými přepravními šrouby se odpovědnost za vady nevztahuje.

LEVELLING THE MACHINE

1. Loosen the lock nut.
2. Turn the foot until it reaches the floor.
3. Adjust the legs and lock the nuts with a spanner.
4. Make sure the machine is level using a spirit level.

WARNING: The lock nuts on all four feet must be screwed tightly against the housing.

CONNECT THE WATER SUPPLY HOSE

WARNING: To prevent leakage or water damage, follow the instructions in this chapter.

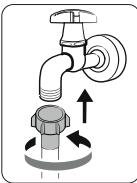
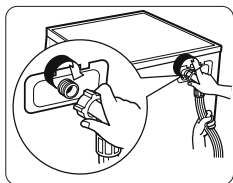

- Do not kink, crush or modify water inlet hose.
- supply hose to the water inlet valve and a water tap with cold water as indicated.

NOTE: Connect manually, do not use tools. Check if the connections are tight.

DRAIN HOSE

There are two ways to place the end of drain hose:

A. Connect it to the branch drain pipe of the trough.

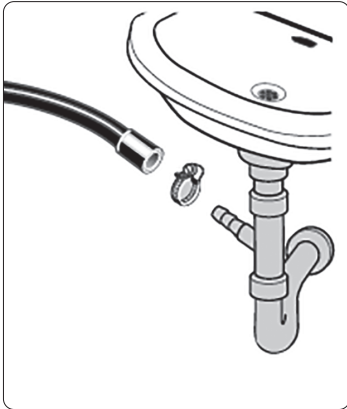

B. Put it into the water trough.

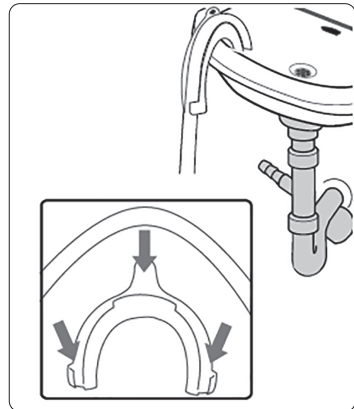

ACOUSTIC SPONGE

 **NOTE:** Please make sure to assemble the acoustic sponges, which can effectively reduce the noise caused by the machine while working, in order to provide you with a more peaceful and quiet living environment.

1. Get the machine laid on the floor, using some soft material like foam or clothes between the machine and floor for a protection;

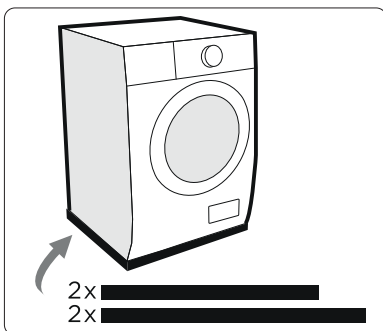

2. Stick the 2x longer sponges to the longer bottom edges of machine, and the 2x shorter sponges to the shorter bottom edges.

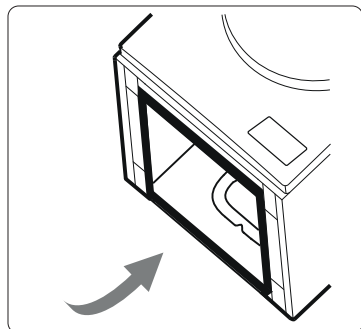

V. OPERATION

BEFORE EACH WASHING

- The ambient temperature of the machine should be 5-40 °C. If used under 0 °C, the inlet valve and draining system may be damaged. If the machine is installed under freezing conditions, it should be transferred to normal ambient temperature to ensure the water supply hose and drain hose can unfreeze before use.
- Please check your laundry care labels and the detergent use instructions before wash. Use non-foaming or less-foaming detergent suitable for machine properly.

1. Take all items out of the pockets.

2. Sort laundry according to color and textile type

3. Tie together long textile strips and belts, close zips and button

4. Put small items into a laundry bag

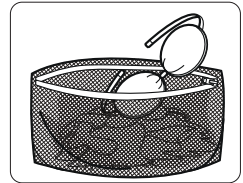
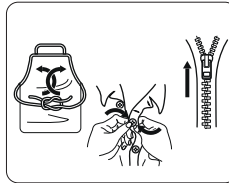
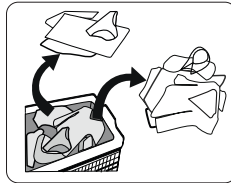
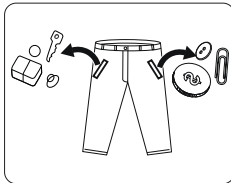

⚠ WARNING:

- Do not wash or dry articles that have been cleaned in, washed in, soaked in, or dabbed with combustible or explosive substances like wax, oil, paint, gasoline, alcohol, kerosene, and other flammable materials.
- Washing single clothes items may easily create big eccentricity. Therefore it is suggested to add one or two more laundry items to the wash so that spin can be done smoothly.
- Do not wash, spin water-proof seats, mats ,or clothing.

DETERGENT DISPENSER

- I Pre wash
- II Main wash
- ☼ Softener
- ☼ Release button to pull out the dispenser

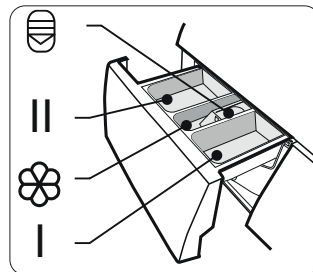

DETERGENT RECOMMENDATION

Recommended washing detergent	Type of laundry and textile	Wash cycles	Washing Wash cycles temp. °C
Heavy-duty detergent with bleaching agents and optical brighteners	White laundry made from boil-proof cotton or linen	COTTON, ECO 40-60, MIX	40
Colour detergent without bleaching agent and optical brighteners	Coloured laundry made from cotton or linen	COTTON, ECO 40-60, MIX	40
Color or mild detergent without optical brighteners	Coloured laundry made from easy care fibres or synthetic materials	COTTON 20°	20
Mild washing detergent	Delicate textiles, silk, viscose	QUICK 15'	/
Special wool detergent	Wool	WOOL	40



NOTE:

Following symptoms are a sign of detergent overdosing:

- heavy foam formation
- poor washing and rinsing result

Following symptoms are a sign of detergent under dosing:

- laundry turns grey
- built-up of limescale deposits on the drum, the heating element and/or the laundry

- Agglomerating or ropy detergent or additive can be diluted in some water before pouring it into the detergent dispenser, to avoid its inlet to get blocked and thus cause a water overflow.
- Please choose the suitable type of detergent to get a maximum of washing performance and a minimum of water and energy consumption.
- To achieve the best cleaning result a proper detergent dosing is important.
- Use a reduced detergent amount if the drum is not filled completely.
- Always adjust the amount of detergent to the water hardness, if your tap water is soft, use less detergent.
- Dose according to how dirty your laundry is, less dirty clothes require less detergent.
- Highly concentrated (compact detergent) requires particularly accurate dosing.

Programmes	Load drying (kg)	Load drying (kg)	Default Time (h:min)	I	II	
Cotton ☀	8	6	3:39		●	○
Mix ☀	8	6	1:20		●	○
Babz care ☀	8	6	2:01		●	○
Quick 15'	2	-	0:15		●	○
/ 60' P/S ☀	1	1	0:58			
Drz only ☀	-	6	3:40			
Wash and dry ☀	6	6	4:34		●	○
Syntetic ☀	4	3	3:18		●	○
Drum clean	-	-	1:18			
Spin only	8	-	0:12			
Bulky	8	-	1:48		●	○
Wool	2	-	1:07		●	○
ECO 40-60	8	-	3:38		●	○
Quick 59'	4	-	0:59		●	○
Cotton 20°	4	-	1:08		●	○
Pet	4	-	2:04		●	○

● Means must ○ optional addition of detergent

The parameters in this table are only for user's reference. The actual parameters may be different with the parameters in above mentioned table.

- The valves given for programmes other than the ECO 40-60 programme are indicative only.
- 20°C CARE+ is able to clean lightly soiled cotton laundry, at a nominal temperature of 20 °C, which complies with the regulation (EU) 2019/2023.
- Concerning to EN 60456:2016/A11:2020 S (EU) 2019/2014, (EU) 2019/2023, (EU) 2021/340, (EU) 2021/341

The EU energy efficiency class is: D

Energy test program: ECO 40-60. Other as the default

Half load for 8.0Kg machine: 4.0Kg.

Quarter load for 8.0Kg machine: 2.0Kg

Energy test program: Wash and Dry; Dry level: d-3, Extra Dry. Other as the default.

Dry load for 8.0Kg machine: 6.0Kg, Half dry load machine: 3.0Kg

Programmes	Nominal capacity in (kg)	Temperature setting (°C)	Cycle duration in hours and minutes	Energy consumption in kWh/operalling cycle	Water consumption in liter/operalling cycle	Highest temperature (°C)	Residual moisture in (% / spin speed)
Quick 15'	2,0	/	0:15	0,030	31	/	70% / 800
Cotton 20 °C	4,0	20	1:08	0,183	44	20	65% / 1000
Baby care	8,0	60	2:01	1,317	71	60	65% / 1000
Mix	8,0	40	1:20	0,754	71	40	65% / 1000
Cotton	8,0	60	3:44	1,498	71	60	70% / 800
ECO 40-60 ¹⁾	8,0	-	3:38	0,766	61	34	53,9% / 1351
	4,0	-	2:48	0,415	45	27	53,9% / 1351
	2,0	-	2:48	0,199	36	23	53,9% / 1351
Wash and dry ²⁾	6,0	-	9:30	3,825	100	26	3% / 1400
	3,0	-	7:00	1,956	75,0	24	3% / 1400

 **NOTE:** The above data is for reference only, and the data may change due to different actual use conditions.

The Chart is reference only, please refer to real product as standard.

- The most efficient programmes in terms of energy consumption are generally those that perform at lower temperatures and longer duration.
- Loading the household washing machine up to the capacity indicated for the respective programmes will contribute to energy and water savings.
- Noise and remaining moisture content are influenced by the spinning speed: the higher the spinning speed in the spinning phase, the higher the noise and the lower the remaining moisture content.

¹⁾ The ECO 40-60 programme is able to clean normally soiled cotton laundry declared to be washable at 40°C or 60°C, together in the same cycle.

This programme is used to assess the compliance with the regulation EU.

²⁾ The Wash and Dry programme, dry level setting “d-3” Extra Dry is able to clean normally soiled cotton laundry declared to be washable at 40°C, together in the same cycle, and to dry it in such a way that it can be immediately stored in a cupboard. This programme is used to assess the compliance with the regulation (EU) 2019/2014, (EU) 2019/2023, (EU) 2021/340, (EU) 2021/341.

Program	
Cotton ☀️	Hard-wearing textiles, heat-resistant textiles made of cotton or linen.
Mix ☀️	Mixed load consisting of textiles made of cotton and synthetics.
Baby care ☀️	Washing the baby's clothes, it can make the baby's wear cleaner. and make the rinse performance better to protect the baby skin.
Quick 15'	This procedure defaults to Quick 15' , press the "Dry" to switch to 1hr W/D. This procedure is suitable for washing few and not very dirty clothes quickly.
/ 60' P/S ☀️	For small synthetic clothes or shirts, load limitation is 1 kg (about 4 shirts).
Dry only ☀️	Select it to dry clothes .The drying time according to the load.
Wash and dry ☀️	The standard energy program for washing and drying.
Synthetic ☀️	Wash synthetic articles, for example: shirts, coats, blending. While washing the knitting textiles, detergent quantity shall be reduced due to its loose string construction and easily forming bubbles.
Drum clean	Specially set in this machine to clean the drum and tube. It applies 90 °C high temperature sterilization to make the clothes washing more green. When this programme is performed, the clothes or other washing cannot be added. When proper amount of chlorine bleaching agent is put in, the barrel cleaning effect will be better. The customer can use this programme regularly according to the need.
Spin only	Spins and drains the water.
Duvet	This program is specially designed for washing duvets.
Wool	Hand or machine-washable wool or richwool textiles.Especially gentle wash programme to prevent shrinkage, longer programme pauses (textiles rest in wash liquor).
ECO 40-60	Able to clean normally soiled cotton laundry declared to be washable at 40 °C or 60 °C, together in the same cycle.
Quick 59'	Washing few and not very dirty clothes quickly.
Coton 20°	Able to clean lightly soiled cotton laundry, at a nominal temperature of 20 °C.
Pet	Clean the pet hair and fur from clothing deeply, restrain growth of germ.



NOTE:When the programme is finished, "End" will flash on the display ,Please select the knob to the Off position.

Program	Default temperature (°C)	Default spin speed (rpm)	Additional functions
Cotton ☀️	40	800	🕒, ☀️, 🌧️
Mix ☀️	40	800	🕒, ☀️, 🌧️
Baby care ☀️	60	1000	🕒, ☀️, 🌧️
Quick 15'	cold	800	🕒
/ 60' P/S ☀️	-	-	🕒, ☀️
Dry only ☀️	-	1200	🕒, ☀️
Wash and dry ☀️	-	-	🕒, ☀️
Syntetic ☀️	40	800	🕒, ☀️
Drum clean	90	-	🕒
Spin only	-	1000	🕒
Duvet	40	1000	🕒
Wool	40	600	🕒
ECO 40-60	-	-	🕒
Quick 59'	30	1000	🕒
Coton 20°	20	1000	🕒
Pet	40	1200	🕒



NOTE: The table shows which cycle offers which options for adjustment.

SETUP

OTÁČKY
ODSTŘEDĚNÍ

Spin Speed

When needed, the spinning speed can be adjusted pressing the SPEED BUTTON in the following steps for 1400:0-400-600-800-1000-1200-1400



NOTE: The preset value for a given program can only be reduced.

ODLOŽENÝ
START

Delay start

1. Select a programme.
2. Press the DELAY START button to choose the delaying time 0-24H.
3. Press START/PAUSE to start the delay end operation.

To cancel the function, press the DELAY START button before starting the program until the display shows 0 H. If the program has already started, switch the appliance off and afterwards on and select a new programme.



NOTE: After choosing to postpone the program, the program will end after the set time has elapsed.

TEPLOTA
PRÁNÍ

Temp.

When needed, the washing temperature can be adjusted by pressing the temperature button in the following steps: Cold - 20°C - 30°C - 40°C - 60°C - 90°C.



NOTE: The preset value for a given program can only be reduced.



Steam

Steam is applicable for daily laundries. The steam can deeply penetrate the fiber, which effectively eliminate bacterias and germs, preventing odors and protecting your health. Can be used for programs marked in blue.



Child Lock

To avoid mis operation by children. Press DELAY START and FUNCT. simultaneously for 3 sec until the buzzer beep. The child lock indicator switches on.

- When the Child Lock is activated, the display will alternately show *CL* and the remaining time. Pressing any other button will cause the Child Lock indicator to flash. When the program ends, *CL* and *End* will alternate on the display.
- The Child Lock deactivates the function of all buttons except the Child lock button!
- Only the simultaneous pressing of the two buttons can deactivate the Child Lock!
- Please deactivate the Child Lock before selecting a new program!



Mute the buzzer

Choose the Programme. Press the SPEED button for 3sec., the buzzer is mute. To act the buzzer function, press the button again for 3 seconds. The setting will be kept until the next reset.
After Muting the buzzer function, the sounds will not be activated any more.



Dry

Press the Dry button continuously to choose the dry level: Normal Dry/ Extra Dry / Timed Dry.

 Normal Dry(AU): Clothes are ready for storing in the cupboard.

 Extra Dry(d-3): Clothes are dried complete to be worn directly.

 Timed Dry: Drying your laundry and finish within given time.

(30/60/90/120/180 minutes)

After selecting the drying level (and the desired time for "timed drying"), activate the program by pressing the START/PAUSE button.



NOTE: The DRYING function can be activated for all programs on the left side of the program controller (i.e. for all programs with the icon ).

VI. CLEANING AND MAINTENANCE

CLEANING THE CABINET

Proper maintenance on the machine can extend its working life. The surface can be cleaned with diluted nonabrasive neutral detergents when necessary. If there is any water overflow, use a towel to wipe it off immediately. Never use sharp items to clean the appliance.

CLEANING THE DRUM

Any rust stains left inside the drum by metal articles must be removed immediately using chlorine-free detergents. Never use steel wool for cleaning the drum!

CLEANING THE DOOR SEAL AND GLASS

Wipe the glass and seal after each wash to remove lint and stains. If lint builds up it can cause leakages. Remove any coins, buttons and other objects from the seal after each wash. Clean the door seal and glass every month to ensure the normal operation of the appliance.

CLEANING THE DETERGENT DISPENSER

1. Press the release and remove the dispenser drawer

2. Clean the dispenser drawer and the softener cover under water

3. Clean the recess with a soft brush

4. Insert the dispenser drawer

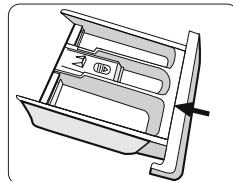
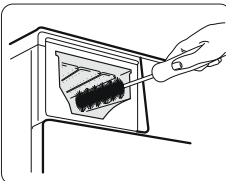
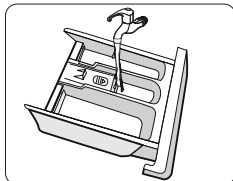
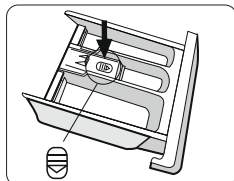

NOTE:

- Do not use abrasive or caustic agents to clean plastic parts.
- Clean the detergent dispenser every 3 months to ensure the normal operation of the appliance.

CLEANING THE DRAIN PUMP FILTER

⚠ WARNING: Make sure that the machine has finished the washing cycle and is empty. Switch it off and unplug it before cleaning the drain pump filter. Be careful of hot water. Wait for water cooling down. **Risk of scalding!**

1. Open the lower cover cap

2. Open the filter by turning to the counter clockwise

3. Remove extraneous matter

4. Close the lower cover cap.

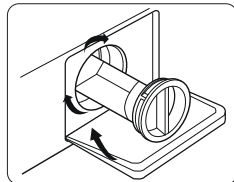
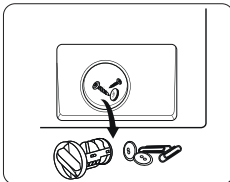
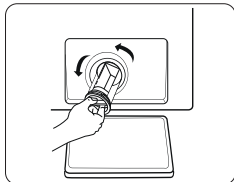
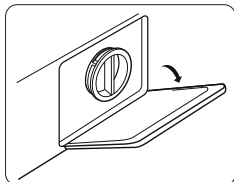

🖐 NOTE: Clean the filter periodically every 3 months to ensure the normal operation of the appliance. When the appliance is in use and depending on the programme selected there can be hot water in the pump. Never remove the pump cover during a wash cycle, always wait until the appliance has finished the cycle, and is empty. When replacing the cover, ensure it is securely re-tightened.

CLEANING THE INLET FILTER

Diminishing water flow is a sign that the filter needs to be cleaned.

1. Close the tap and remove the water supply hose from it.

2. Clean the filter with a brush.

3. Unscrew the water supply hose from the backside of the machine. Pull out the filter with long nose pliers.

4. Use a brush to clean the filter.

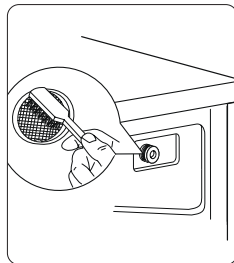
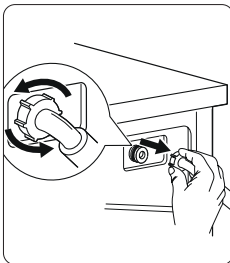
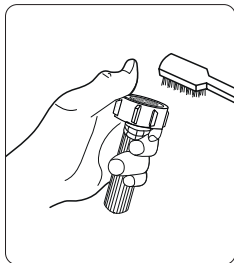
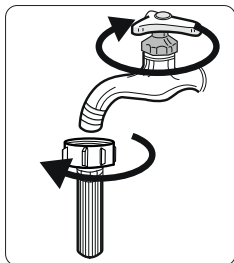

5. Reinstall the filter to the water inlet and reconnect the water supply hose.

🖐 NOTE: Clean the filter periodically every 3 months to ensure the normal operation of the appliance.

VII. TROUBLE SHOOTING

Whenever there is a problem with the appliance, check if you can solve it following the tables below. If the problem persists, please contact the customer service.

- Unplug your machine from the mains power supply.
- Turn off the water supply.

FAULT	POSSIBLE CAUSE	TROUBLESHOOTING
Your machine does not start.	Machine not plugged in.	Plug machine in.
	Fuses are faulty.	Replace the fuses.
	No mains power supply.	Check mains power.
	Start/Pause button not pressed..	Press the Start/Pause button
	Programme dial 'stop' position.	Turn the programme dial to the desired position.
	The machine door is not completely closed.	Close the machine door.
Your machine does not intake water.	Water tap is turned off.	Turn tap on.
	Water inlet hose may be twisted.	Check water inlet hose and untwist.
	Water inlet hose clogged.	Clean water inlet hose filters. (*)
	Inlet filter clogged.	Clean the inlet filters. (*)
	The machine door is not completely closed.	Close the machine door.
Your machine does not discharge water.	Drain hose clogged or twisted.	Check the drain hose, then either clean or untwist.
	Pump filter clogged.	Clean the pump filter. (*)
	Laundry is too tightly packed together in the drum.	Spread your laundry in the machine evenly.
Your machine vibrates.	The feet have not been adjusted.	Adjust the feet. (**)
	Transit bolts fitted for transportation have not been removed.	Remove the transit bolts from the machine. (**)
	Small load in the drum.	This will not prevent operation of your machine.
	Your machine is overloaded with laundry or laundry is unevenly spread.	Do not overload the drum. Spread laundry evenly in the drum.
	Your machine rests on a hard surface.	Do not set up your Washing Machine on a hard surface.

Excessive foam is formed in the detergent drawer.	Excessive amount of detergent used.	Press the Start/Pause button. To stop the foam, dilute one tablespoon of softener into 1/2 litre of water and pour into the detergent drawer. Press the Start/Pause button after 5-10 mins.
	Wrong detergent used.	Only use detergents produced for automatic Washing Machines.
Unsatisfactory washing result.	Your washing is too dirty for the programme selected.	Use the information in the programme tables to select the most appropriate programme.
	Amount of detergent used insufficient.	Use the amount of detergent as instructed on the packaging.
	There is too much laundry in your machine.	Check that the maximum capacity for the selected programme has not been exceeded.
	Hard water.	Increase the amount of detergent following the manufacturer's instructions.
	Your laundry is too tightly packed together in the drum.	Check that your laundry is spread out.
As soon as the machine is loaded with water, water discharges.	The end of water drain hose is too low for the machine.	Check that the drain hose is at a suitable height. (**).
No water appears in the drum during washing.	No fault. Water is in the unseen part of the drum.
Laundry has detergent residue..	Non-dissolving particles of some detergents may appear on your laundry as white spots.	Perform an extra rinse, or clean your laundry with a brush after it dries.
Grey spots appear on the laundry.	There is untreated oil, cream or ointment on your laundry.	Use the amount of detergent as instructed on the packaging in the next wash.
The spin cycle does not take place or takes place later than expected.	No fault. The Unbalanced load control system has been activated.	The Unbalanced load control system will try to spread your laundry. The spinning cycle will begin once your laundry is spread. Load the drum evenly for the next wash.

See the chapter regarding: (*) maintenance and cleaning, (**) installation of your machine.

ERROR CODES

Your Washing Machine is equipped with a built-in fault detection system, indicated by a combination of flashing wash operation lights. The most common failure codes are shown below.

TROUBLE CODE	POSSIBLE FAULT	WHAT TO DO
E30	Door is not closed properly.	Shut the door properly until you hear a click. If your machine persists to indicate fault, turn off your machine, unplug it and contact the nearest authorised service agent immediately.
E10	Water injecting problem during wash cycle.	Check if the water pressure is high enough. Straighten the water pipe. Clean the inlet valve filter
E21	Overtime water draining	Check the drain hose for block
E12	Water overflow	Restart the appliance
EXX	Others	Restart the appliance. If problem persists, please contact the customer service.

WARNING

Whenever there is a problem with the appliance, check if you can solve it following the tables below. If the problem persists, please contact the customer service.

VIII. TECHNICAL INFORMATION

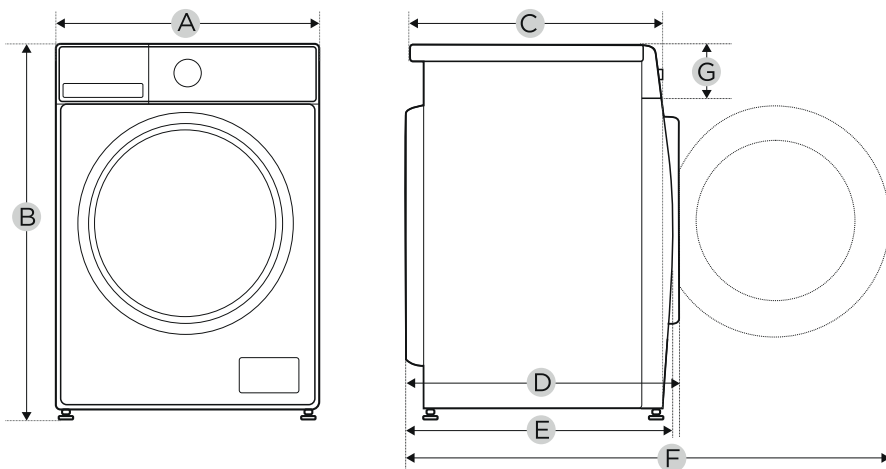

Model	ETA3873900x0AD
A (mm)	595
B (mm)	850
C (mm)	475
D (mm)	540
E (mm)	521
F (mm)	985
G (mm)	135
Hmotnost (kg)	63

- The manual is based on the European Union's standards and rules.
- Technical information can be found on the type plate inside the appliance (or on its back side) and on the energy label.
- "Information Sheet" and "Directions for Use" can be downloaded at: **www.etasince1943.com**.
- QR code on the energy label supplied with the appliance provides a web link to information concerning the specification of this appliance in the EU EPREL database.
- Keep the energy label together with user manual and all other documentation supplied with this appliance.
- The same information in the EPREL database can also be found at: **<https://eprel.ec.europa.eu>**
- The model name (product number) can be found on the type plate of the appliance and also on the energy label supplied with the appliance.
- We reserve the right to change technical specifications.

IX. CUSTOMER CARE AND SERVICE

- Always use original spare parts.
- When contacting our authorised service or information line, make sure you have the following information available: the model name (product number) and serial number (SN).
- This information can be found on the type plate (or on a separate label near it).
- The manufacturer reserves the right for change without prior notice.
- Original spare parts for particular selected components of the product are available at least 7 or 10 years from the launch of the last piece of the appliance on the market (depending on the type of the component).

More extensive maintenance or maintenance requiring intervention in the inner parts of the appliance must be carried out by professional service! Failure to comply with the instructions of the manufacturer will lead to expiration of the right to repair!

For more information regarding service and purchase of spare parts, visit our website **www.etasince1943.com**

The information regarding warranty and product repairs you can find on the website **www.eta.cz/servis-eu**.

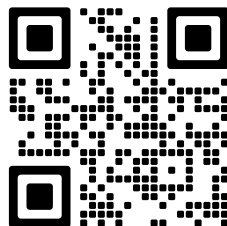

eta