

<i>Teplovzdušný konvektor</i> • NÁVOD K OBSLUZE	CZ 4-9
<i>Teplovzdušný konvektor</i> • NÁVOD NA OBSLUHU	SK 10-14
<i>Convactor Heater</i> • INSTRUCTIONS FOR USE	GB 15-19
<i>Meleglevegős konvektor</i> • KEZELÉSI ÚTMUTATÓ	H 20-25
<i>Konvektor</i> • INSTRUKCJA OBSŁUGI	PL 26-31
<i>Konvektor za topli zrak</i> • NAVODILA ZA UPORABO	SI 32-36
<i>Kiertoilmakonvektori</i> • KÄYTTÖOHJE	FIN 37-41
<i>Karšto oro konvektorius</i> • NAUDOJIMO INSTRUKCIJA	LT 42-46
<i>Konvekcijas sildītājs</i> • LIETOŠANAS INSTRUKCIJA	LV 47-50
<i>Konvektor</i> • KASUTUSJUHEND	EST 51-55

WARMIE WARMIE DIGI



Tento výrobek je vhodný pouze pro dobře izolované prostory nebo občasné používání / Tento výrobek je vhodný iba pre dobre izolované priestory alebo občasné používanie / This product is only suitable for well insulated spaces or occasional use / A készülék csak jól szigetelt helyiségekben használható, vagy csak alkalmi használatra / Produkt ten jest przeznaczony tylko do dobrze izolowanych pomieszczeniach lub sporadycznego użytku / Izdelek je primeren samo za izolirane prostore ali začasno uporabo / Tämä laite on tarkoitettu ainoastaan hyvin eristettyihin tiloihin tai ajoittaiseen käyttöön / Ši prekė tinka naudoti tik gerai izoliuotose patalpose arba naudoti retkarčiais / Šis izstrādājums ir paredzēts lietošanai tikai labi izolētās telpās vai neregulārai izmantošanai / See toode sobib ainult hea soojustisolatsiooniga ruumidesse või aeg-ajaliseks kasutamiseks



20/9/2018

eta

1

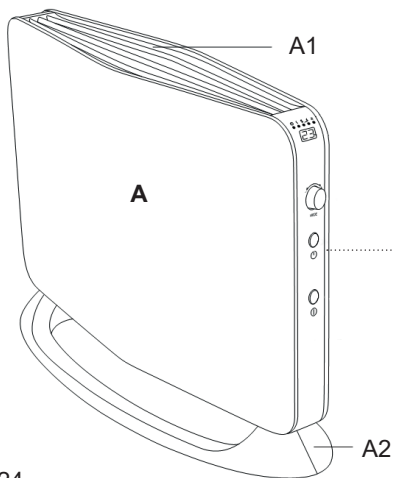

ETA1624

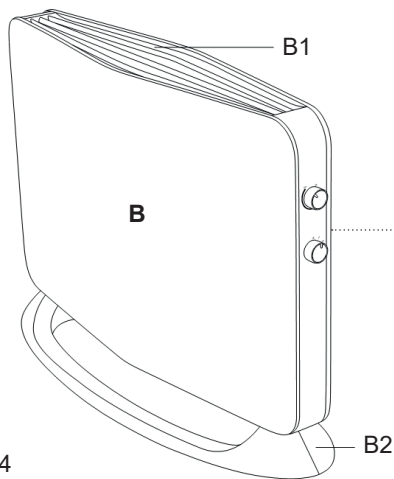
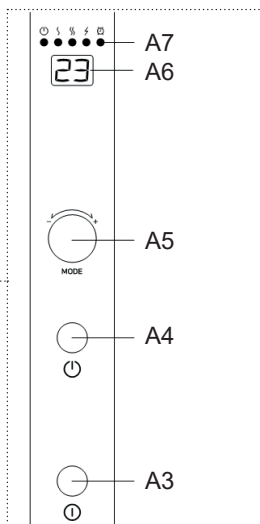

ETA0624

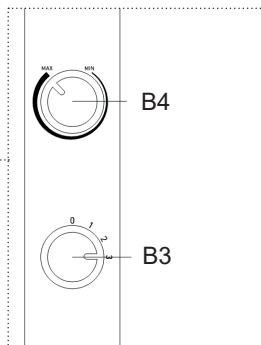

2

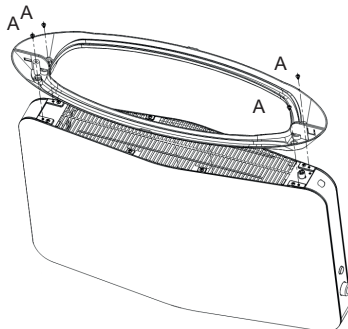

3

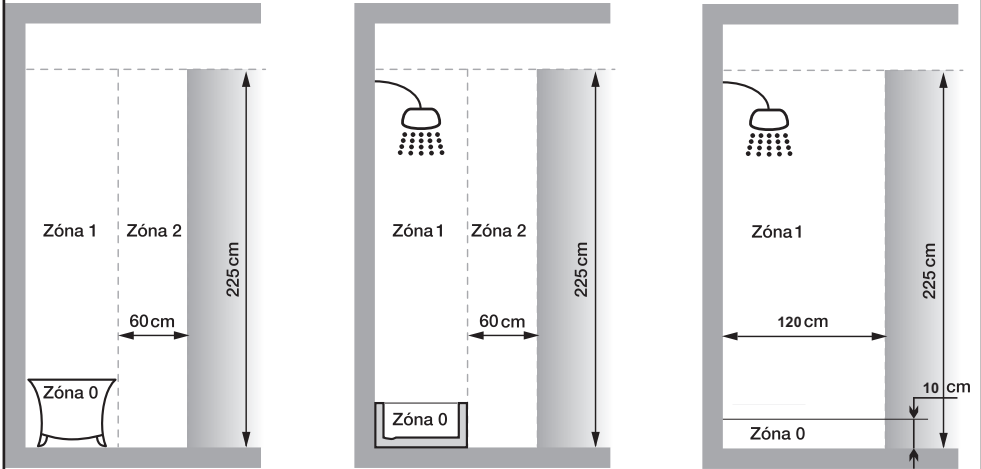

Zóna 0 = Vnitřní prostor vany nebo sprchového koutu

Zóna 0 = Vnútroňý priestor vany, alebo sprchy

Zone 0 = Internal space for a bathtub or a shower unit

0. Zóna = Belső tér egy fürdőkád vagy zuhanyzó egység

Strefa 0 = Wewnętrzna przestrzeń wanny lub kabiny prysznicowej

Cona 0 = Notranji prostor kopalne kadi ali tuš kabine

Vyöhyke 0 = Kylpyammeen tai suihkunurkan sisätila

Zona 0 = Vonios arba dušo kabinos vidaus erdvė

0. zona = Vannas vai dušas kabīnes iekšpuse

eta x624

WARMIE
WARMIE DIGI

NÁVOD K OBSLUZE

Vážený zákazníku, děkujeme Vám za zakoupení našeho produktu. Před uvedením tohoto přístroje do provozu si velmi pozorně přečtěte návod k obsluze a tento návod spolu se záručním listem, pokladním dokladem a podle možností i s obalem a vnitřním obsahem obalu dobře uschovejte.

I. BEZPEČNOSTNÍ UPOZORNĚNÍ



- Instrukce v návodu považujte za součást spotřebiče a postupte je jakémukoliv dalšímu uživateli spotřebiče.
- Zkontrolujte, zda údaj na typovém štítku odpovídá napětí ve Vaší elektrické zásuvce. Vidlici napájecího přívodu je nutné připojit pouze do zásuvky elektrické instalace, která odpovídá příslušným normám.
- Tento spotřebič mohou používat děti ve věku 8 let a starší a osoby se sníženými fyzickými, smyslovými či mentálními schopnostmi nebo nedostatkem zkušeností a znalostí, pokud jsou pod dozorem nebo byly poučeny o používání spotřebiče bezpečným způsobem a rozumí případným nebezpečím. Děti si se spotřebičem nesmějí hrát. Čištění a údržbu prováděnou uživatelem nesmějí provádět děti, pokud nejsou starší 8 let a pod dozorem. Děti mladší 8 let se musí držet mimo dosah spotřebiče a jeho přívodu.
- Před výměnou příslušenství nebo přístupných částí, které se při používání pohybují, před montáží a demontáží, před čištěním nebo údržbou, po ukončení činnosti, pro niž je spotřebič určen, při přenášení či pokud ho necháváte bez dozoru, pak spotřebič vypněte a odpojte od el. sítě vytažením vidlice napájecího přívodu z el. zásuvky!
- Pro zabezpečení doplňkové ochrany nainstalujte do el. obvodu napájení koupelny proudový chránič (RCD) se jmenovitým vybavovacím proudem nepřevyšujícím **30 mA**. Požádejte o radu revizního technika, případně elektrikáře.
- Nikdy spotřebič nepoužívejte pokud má poškozený napájecí přívod nebo vidlici, pokud nepracuje správně, upadl na zem a poškodil se, nebo spadl do vody. V takových případech zanechte spotřebič do odborné elektroopravny k prověření jeho bezpečnosti a správné funkce.
- Jestliže je napájecí přívod tohoto spotřebiče poškozen, musí být nahrazen výrobcem, jeho servisním technikem nebo podobně kvalifikovanou osobou, aby se tak zabránilo vzniku nebezpečné situace.
- **VÝSTRAHA:** Abyste zabránili přehřátí, nikdy spotřebič nezakrývejte a nezakrývejte ani otvory pro průchod vzduchu, zabráníte tak nebezpečí vzniku požáru.
- Dětem mladším 3 let zamezte v přístupu ke spotřebiči, pokud nejsou trvale pod dozorem.

- Děti ve věku od 3 do 8 let musí tento spotřebič zapínat/vypínat pouze za předpokladu, že byl umístěn nebo nainstalován ve své zamýšlené normální provozní poloze, a pokud jsou pod dozorem nebo byly poučeny o používání spotřebiče bezpečným způsobem a rozumí případným nebezpečím. Děti ve věku od 3 do 8 let nesmějí zasouvat vidlici do zásuvky, regulovat a čistit spotřebič nebo vykonávat údržbu prováděnou uživatelem.
- **UPOZORNĚNÍ** – Některé části tohoto výrobku se mohou stát velmi horkými a způsobit popálení. Zvláštní pozornost věnujte přítomnosti dětí a hendikepovaných lidí.
- Spotřebič nepoužívejte v koupelnách v zónách 0, 1 a 2 (obr. 3)! Nesmí se používat v bezprostřední blízkosti vany, sprchy či bazénu.
- **POZOR** – Spotřebič není určen pro činnost prostřednictvím vnějšího časového spínače, dálkového ovládání nebo jakékoli jiné součásti, která spíná spotřebič automaticky, protože existuje nebezpečí vzniku požáru, pokud by byl spotřebič zakryt nebo nesprávně umístěn v okamžiku uvedení spotřebiče do činnosti.
- Spotřebič neumísťujte přímo pod el. zásuvku. Z bezpečnostních důvodů ponechejte minimální vzdálenost 1 m mezi spotřebičem a jakoukoliv překážkou ze všech stran (nábytek, stěny apod.).
- **Spotřebič nesmíte ponořit do vody nebo jiných tekutin (ani částečně)! Pokud by přesto spadl do vody, nevytahujte jej! Nejdříve odpojte vidlici napájecího přívodu z el. zásuvky a až poté spotřebič vyjměte. V takových případech zanechte spotřebič do odborného servisu k prověření jeho bezpečnosti a správné funkce.**
- Spotřebič je určen pouze pro použití v domácnostech a pro podobné účely (v obchodech, kancelářích a podobných pracovištích, v hotelích, motelech a jiných obytných prostředích, v podnicích zajišťujících nocleh se snídaní)! Není určen pro komerční použití!
- Nemanipulujte se spotřebičem s mokřýma rukama.
- **Tento spotřebič není určen pro venkovní použití.**
- **Vidlici napájecího přívodu nezasunujte do el. zásuvky a nevytahujte z el. zásuvky mokřýma rukama a taháním za napájecí přívod!**
- **Spotřebič nesmí být používán ve vlhkém nebo mokřém prostředí a v jakémkoliv prostředí s nebezpečím požáru nebo výbuchu** (prostory kde jsou skladovány chemikálie, paliva, oleje, plyny, barvy a další hořlavé, případně těkavé, látky).
- Spotřebič použijte pouze v pracovní poloze na místech, kde nehrozí jeho převrnutí a v dostatečné vzdálenosti od předmětů (jako jsou např. **záclony, závěsy, atd.**), tepelných zdrojů (např. **krb, kamna, sporák, vařič, radiátory, horkovzdušné trouby, grily**) a vlhkých povrchů (např. **dřezy, umyvadla**).
- Dbejte na to, aby do spotřebiče nevnikly nečistoty (např. **chuchvalce prachu, vlasy apod.**).
- Nepokládejte zapnutý spotřebič na měkké povrchy (např. **postel, ručníky, utěrky, koberce**).
- Spotřebič je vybaven tepelnou bezpečnostní pojistkou, která přeruší přívod proudu v případě nebezpečného přehřátí. Pokud dojde k přehřátí, spotřebič vypněte, odpojte od el. sítě, odstraňte případné překážky bránící toku vzduchu a nechte spotřebič cca **10 minut** vychladnout. V případě, že vypnutí pojistky je způsobeno jinou příčinou než snížením průchodu vzduchu, svěřte opravu odbornému servisu.
- Při manipulaci se spotřebičem postupujte tak, aby nedošlo k poranění (např. **popálení**).

- Zajistěte, aby nebyly žádné hořlavé nebo jiné předměty blíže než jeden metr od zdroje tepla.
- Napájecí kabel udržujte mimo tepelný dosah spotřebiče.
- Neupravujte jakýmkoli způsobem povrch spotřebiče (např. **pomocí samolepicí tapety, fólie**, apod.)!
- Při manipulaci se spotřebičem postupujte tak, aby nedošlo k poranění (např. **popálení**). Nepřenášejte horký spotřebič, počkejte dokud nezchladne!
- Používejte pouze originální díly určené pro tento typ spotřebiče.
- Pravidelně kontrolujte stav napájecího přívodu spotřebiče.
- Napájecí přívod nikdy nepokládejte na horké plochy, ani jej nenechávejte viset přes okraj stolu nebo pracovní desky. Zavaděním nebo zataháním za přívod např. dětmi může dojít k převržení či stažení spotřebiče a následně k vážnému zranění!
- Neovinuje napájecí přívod kolem spotřebiče, prodlouží se tak jeho životnost.
- V případě opodstatněné potřeby použití prodlužovacího přívodu je nutné, aby nebyl poškozen a vyhovoval platným normám.
- Tento spotřebič včetně jeho příslušenství používejte pouze pro účel, pro který je určen tak, jak je popsáno v tomto návodu. Spotřebič nikdy nepoužívejte pro žádný jiný účel.
- **VAROVÁNÍ:** Při nesprávném používání spotřebiče, které není v souladu s návodem k obsluze, existuje riziko poranění.
- Případné texty v cizím jazyce a obrázky uvedené na obalech, nebo výrobku, jsou přeloženy a vysvětleny na konci této jazykové mutace.
- Výrobce neručí za škody způsobené nesprávným zacházením se spotřebičem a příslušenstvím (např. **úraz el. proudem, požár**) a není odpovědný ze záruky za spotřebič v případě nedodržení výše uvedených bezpečnostních upozornění.

II. POPIS SPOTŘEBIČE A PŘÍSLUŠENSTVÍ (obr. 1)

A – konvektor (ETA1624)

- | | |
|--|-----------------------------------|
| A1 – výstup horkého vzduchu | A5 – multifunkční otočný přepínač |
| A2 – odnímatelná základna | A6 – displej |
| A3 – spínač ZAPNUTÍ/VYPNUTÍ konvektoru | A7 – světelné kontrolky funkcí |
| A4 – ZAP./VYP nastavené funkce | |

B – konvektor (ETA0624)

- | | |
|-----------------------------|--------------------------------|
| B1 – výstup horkého vzduchu | B3 – vypínač / přepínač výkonu |
| B2 – odnímatelná základna | B4 – regulátor termostatu |

III. POKYNY K OBSLUZE

Odstraňte veškerý obalový materiál a vyjměte spotřebič. Ze spotřebiče odstraňte všechny případné adhezni fólie, samolepky nebo papír.

Instalace

Spotřebič je určen pouze jako přenosné topidlo pro občasné používání. Respektujte prosím bezpečnostní upozornění a níže uvedené pokyny:

- Spotřebič umístěte na rovný, suchý a čistý povrch.
- Pomocí dodaného spojovacího materiálu připevněte k tělu konvektoru podstavec (viz obr. 2).

Upozornění

Vždy používejte pouze s řádně upevněným podstavcem!

– Vždy nastavte průtok vzduchu tak, abyste optimalizovali vytápění místnosti (vyvarujte se umístění do malých rohů, v malých prostorách, na dřevěných podlahách, umístění u stropů apod.).

Použití

Spotřebič umístěte na vhodné místo. Vidlici napájecího přívodu zasuňte do el. zásuvky.

Termostat

Spotřebič je vybaven prostorovým termostatem, který slouží k udržování teploty vytápěné místnosti (u provedení 0624 regulujete pomocí **B4**, u 1624 pomocí **A5**, přičemž nastavenou hodnotu vidíte na displeji **A6**). Termostat bude samočinně zapínáním a vypínáním topných spirál udržovat požadovanou pokojovou teplotu.

Nastavení výkonu (0624/1624)	1 / ⸄	2 / ⸄⸄	3 / ⸄ + ⸄⸄
Příkon konvektoru	750 W	1250 W	2000 W

A) ETA0624

Otočením přepínače **B3** nastavte požadovanou polohu (funkci) a nastavte požadovanou teplotu otočením regulátoru **B4**. Spotřebič vypnete otočením vypínače **B3** do polohy **0**.

vypínač / přepínač výkonu **B3**

- poloha 0 – vypnuto
- poloha 1 – nízký výkon vytápění
- poloha 2 – střední výkon vytápění
- poloha 3 – vysoký výkon vytápění

B) ETA1624

- 1) Pro zapnutí konvektoru do pohotovostního režimu stiskněte spínač **ZAPNUTÍ/VYPNUTÍ A3** (zazní zvukový signál a rozsvítí se kontrolka .
- 2) Stisknutím tlačítka **ZAP./VYP. A4** aktivujete konvektor.
- 3) Otáčením multifunkčního přepínače **A5** nastavte požadovanou teplotu vytápění v rozsahu od 5 do 35 °C.
- 4) Krátkým stisknutím multifunkčního přepínače **A5** nastavíte požadovaný výkon vytápění, přičemž se rozsvítí příslušné kontrolky následovně: nízký výkon (⸄) > střední výkon (⸄⸄) > vysoký výkon (⸄ + ⸄⸄) > ...

Poznámka

Jakmile jsou topné spirály aktivní (konvektor topí), aktivuje se kontrolka provozu .

Nastavení časovače

Dlouhým stisknutím multifunkčního přepínače **A5** aktivujete režim automatického vypnutí otopu po určitém čase (rozsvítí se kontrolka ) - poté otočením stejného přepínače (**A5**) nastavíte časovač v rozsahu od 0 do 24 hodin. Nastavenou hodnotu potvrďte krátkým stisknutím přepínače **A5**, nebo počkejte 15 sekund na automatické potvrzení.

Pro deaktivaci funkce je nutné nastavit hodnotu 00.

IV. ÚDRŽBA

Před každou údržbou odpojte spotřebič od el. sítě vytažením vidlice napájecího přívodu z el. zásuvky a nechte vychladnout! Nepoužívejte drsné a agresivní čisticí prostředky! Provádějte pouze povrchovou údržbu (**setřete prach apod.**). Pro odstranění zašlého prachu nebo jiné nečistoty použijte měkký vlhký hadřík. Vyčištění prachu a nečistot usazených uvnitř potřebiče můžete provést jejich vysátím nebo vyfouknutím. Pokud se znečistí napájecí přívod, otřete jej vlhkým hadříkem. Vychladlý spotřebič skladujte na bezpečném a suchém místě, mimo dosah dětí a nesvěrávných osob.

V. EKOLOGIE



Pokud to rozměry dovolují, jsou na všech kusech vytištěny znaky materiálů použitých na výrobu balení, komponentů a příslušenství, jakož i jejich recyklace. Uvedené symboly na výrobku nebo v průvodní dokumentaci znamenají, že použité elektrické nebo elektronické výrobky nesmí být likvidovány společně s komunálním odpadem. Za účelem jejich správné likvidace je odevzdejte na k tomu určených sběrných místech, kde budou přijaty zdarma. Správnou likvidací tohoto produktu pomůžete zachovat cenné přírodní zdroje a napomáháte prevenci potenciálních negativních dopadů na životní prostředí a lidské zdraví, což by mohly být důsledky nesprávné likvidace odpadů. Další podrobnosti si vyžádejte od místního úřadu nebo nejbližšího sběrného místa (viz www.elektrowin.cz). Při nesprávné likvidaci tohoto druhu odpadu mohou být v souladu s národními předpisy uděleny pokuty. Pokud má být spotřebič definitivně vyřazen z provozu, doporučuje se po odpojení napájecího přívodu od el. sítě přívod odříznout, spotřebič tak bude nepoužitelný.

Údržbu rozsáhlejšího charakteru nebo údržbu, která vyžaduje zásah do vnitřních částí spotřebiče, musí provést odborný servis!

Nedodržením pokynů výrobce zaniká právo na záruční opravu!

Případné další informace o spotřebiči a servisní síti získáte na infolince +420 545 120 545 nebo na internetové adrese www.eta.cz.

VI. TECHNICKÁ DATA

Napětí (V)	uvedeno na typovém štítku výrobku
Příkon max. (W)	uveden na typovém štítku výrobku
Hmotnost (kg) cca	3,5
Spotřebič třídy ochrany	I.
Rozměry cca (dxhxv) (mm)	435 x 220 x 640
Příkon ve vypnutém stavu je	0,00 W
Příkon v pohotovostním režimu je	< 0,50 W (ETA1624)

Změna technické specifikace a obsahu případného příslušenství dle modelu výrobku vyhrazena výrobcem.

HOUSEHOLD USE ONLY – Pouze pro použití v domácnosti. DO NOT IMMERSE IN WATER OR OTHER LIQUIDS – Neponořovat do vody nebo jiných tekutin.



TO AVOID DANGER OF SUFFOCATION, KEEP THIS PLASTIC BAG AWAY FROM BABIES AND CHILDREN. DO NOT USE THIS BAG IN CRIBS, BEDS, CARRIAGES OR PLAYPENS. THIS BAG IS NOT A TOY.

Nebezpečí udušení. Nepoužívejte tento sáček v kolébkách, postýlkách, kočárkách nebo dětských ohrádkách. PE sáček odkládejte mimo dosah dětí. Sáček není na hraní.



VÝSTRAHA: NEZAKRÝVAT - Aby se zabránilo přehřátí, nezakrývejte topidlo.

UPOZORNĚNÍ

Informační požadavky pro lokální elektrická topidla					
Identifikace modelů: ETA0624 / ETA1624					
Položka	Symbol	Hodnota	Jedn.	Položka	Jedn.
Teplný výkon				Typ tepelného příkonu, pouze pro lokální elektrická akumulací topidla	
Jmenovitý tepelný výkon	P _{nom}	1 900	W	manuální ovládání s integrovaným termostatem	N/A
Minimální tepelný výkon (orientační)	P _{min}	0 / 0,0007	W	manuální ovládání se zpětnou vazbou informující o teplotě v místnosti a (nebo) venkovní teplotě	N/A
Maximální trvalý tepelný výkon	P _{max,c}	1 900	W	elektronické ovládání se zpětnou vazbou informující o teplotě v místnosti a/nebo venkovní teplotě	N/A
Pomocná spotřeba elektřiny				tepelný výkon s ventilátorem	N/A
Při jmenovitém tepelném výkonu	el _{max}	N/A	kW	Typ tepelného výkonu / regulace teploty v místnosti	
Při minimálním tepelném výkonu	el _{min}	N/A	kW	jeden stupeň tepelného výkonu, bez regulace teploty v místnosti	ne
V pohotovostním režimu	el _{SB}	0 / 0,0007	W	dva nebo více manuálních stupňů tepelného výkonu, bez regulace teploty v místnosti	ne
				s mechanickým termostatem pro regulaci teploty v místnosti	ano / ne
				s elektronickým termostatem pro regulaci teploty v místnosti	ne / ano
				s elektronickým termostatem pro regulaci teploty v místnosti a denním časovačem	ne
				s elektronickým termostatem pro regulaci teploty v místnosti a týdenním časovačem	ne
Další možnosti regulace					
				regulace teploty v místnosti s detekcí přítomnosti osob	ne
				regulace teploty v místnosti s detekcí otevřeného okna	ne
				s možností dálkového ovládání	ne
				s adaptivně řízeným spouštěním	ne
				s omezením doby činnosti	ne
				s senzorem Black Bulk (externí čidlo teploty v místnosti)	ne

NÁVOD NA OBSLUHU

Vážený zákazník, ďakujeme Vám za zakúpenie nášho produktu. Pred uvedením tohto prístroja do prevádzky, si veľmi pozorne prečítajte návod na obsluhu a tento návod spolu so záručným listom, dokladom o predaji a podľa možností aj s obalom a vnútorným vybavením obalu dobre uschovajte.

I. BEZPEČNOSTNÉ UPOZORNENIA



- Inštrukcie v návode považujte za súčasť spotrebiča a postúpte ich akémukoľvek ďalšiemu užívateľovi spotrebiča.
- Skontrolujte, či údaj na typovom štítku zodpovedá napätiu vo vašej elektrickej zásuvke. Vidlicu napájacieho prívodu treba pripojiť do správne zapojenej a uzemnenej zásuvky podľa STN!
- Tento spotrebič môžu používať deti vo veku 8 rokov a staršie a osoby so zníženými fyzickými alebo mentálnymi schopnosťami alebo nedostatkom skúseností a znalostí, pokiaľ sú pod dozorom alebo boli poučené o používaní tohto spotrebiča bezpečným spôsobom a rozumie prípadnému nebezpečenstvu. Deti si so spotrebičom nesmú hrať. Čistenie a údržbu vykonávanú užívateľom nesmú vykonávať deti bez dozoru. Deti mladšie ako 8 rokov sa musia držať mimo dosah spotrebiča a jeho prívodu.
- Pred výmenou príslušenstva alebo prístupných častí, ktoré sa pri používaní pohybuju, pred montážou a demontážou, pred čistením alebo údržbou, alebo po ukončení práce, pri prenášaní či ak ho nechávate bez dozoru, spotrebič vypnite a odpojte od el. siete vytiahnutím vidlice napájacieho prívodu z el. zásuvky!
- Pre zabezpečenie doplnkovej ochrany nainštalujte do elektrického obvodu napájania kúpeľne prúdový chránič (RCD) s menovitým vybavovacím prúdom neprevyšujúcim **30 mA**. Požiadajte o radu revízneho technika, prípadne elektrikára.
- Nikdy spotrebič nepoužívajte, ak má poškodený napájací prívod alebo vidlicu, ak nepracuje správne, ak spadol na zem a poškodil sa alebo spadol do vody. V takýchto prípadoch zaneste spotrebič do odborného servisu na preverenie jeho bezpečnosti a správnej funkcie.
- Ak je napájací prívod tohto spotrebiča poškodený, musí byť prívod nahradený výrobcom, jeho servisným technikom alebo podobne kvalifikovanou osobou, aby sa tak zabránilo vzniku nebezpečnej situácie.
- Spotrebič nikdy nezakrývajte, zabránite tak nebezpečenstvu vnútorného požiaru!
- Deťom mladším ako 3 roky zamedziť prístup k spotrebiču, pokiaľ nie sú trvalo pod dozorom.

- Deti vo veku od 3 do 8 rokov musia tento spotrebič zapínať / vypínať len za predpokladu, že bol umiestnený alebo nainštalovaný vo svojej zamýšľanej normálnej prevádzkovej polohe, a ak sú pod dozorom alebo boli poučené o používaní spotrebiča bezpečným spôsobom a rozumejú prípadnému nebezpečenstvu. Deti vo veku od 3 do 8 rokov nesmú zasúvať vidlicu do zásuvky, regulovať a čistiť spotrebič alebo vykonávať údržbu vykonávanú používateľom.
- **UPOZORNENIE** - Niektoré časti tohto výrobku sa môžu stať veľmi horúcimi a spôsobiť popálenie. Zvláštna pozornosť musí byť venovaná pri prítomnosti detí a hendikepovaných ľudí.
- **POZOR:** Nepoužívajte tento spotrebič v spojení s tepelne citlivým riadiacim zariadením, programátorom, časovačom alebo akýmkoľvek iným zariadením, ktoré zapína spotrebič automaticky, pretože v prípade, že by bol spotrebič zakrytý alebo premiestnený, hrozí nebezpečenstvo požiaru.
- Spotrebič nepoužívajte v kúpeľni v zonách 0, 1 a 2 (obr. 3) a v bezprostrednej blízkosti vane, sprchy alebo pri bazéne.
- Spotrebič neumiestňujte priamo pod el. zásuvku. Z bezpečnostných dôvodov ponechajte minimálnu vzdialenosť 1 m medzi spotrebičom a akoukoľvek prekážkou zo všetkých strán (nábytok, steny a pod.).
- Spotrebič nesmiete ponoriť do vody alebo iných tekutín (ani čiastočne)! Ak by napriek tomu spadol do vody, nevyťahujte ho! Najskôr odpojte vidlicu napájacieho prívodu z el. zásuvky a až potom spotrebič vyberte. V takomto prípade odneste spotrebič do špecializovaného servisu, aby preverili jeho bezpečnosť a správnu funkciu.
- Spotrebič je určený len pre použitie v domácnostiach a pre podobné účely (v obchodoch, kanceláriách a podobných pracoviskách, v hoteloch, motelloch a iných obytných priestoroch, v podnikoch zaisťujúcich nocľah s raňajkami)! Nie je určený pre komerčné použitie!
- Nemanipulujte so spotrebičom s mokkými rukami.
- Nepoužívajte spotrebič vonku.
- **Vidlicu napájacieho prívodu nezasúvajte do elektrickej zásuvky a nevyťahujte ju z nej mokkými rukami a ťahaním za napájací prívod!**
- **Spotrebič nesmie byť používaný vo vlhkom alebo mokrom prostredí a v akomkoľvek prostredí s nebezpečenstvom požiaru alebo výbuchu** (priestory kde sú skladované chemikálie, palivá, oleje, plyny, farby a ďalšie horľavé, prípadne prchavé, látky).
- Spotrebič používajte iba na miestach, kde nehrozí jeho prevrhnutie a v dostatočnej vzdialenosti od predmetov (ako sú napr. **záclony, závesy atď.**), tepelných zdrojov (napr. **kachlí, sporáka, radiátorov, teplovzdušnej rúry, grilu**) a vlhkých povrchov (**drevoz, umývadiel a pod.**).
- Pri manipulácii so spotrebičom postupujte tak, aby ste sa neporanili (napr. **nepopáliili**).
- Zaisťte, aby neboli žiadne horľavé alebo iné predmety bližšie než jeden meter od zdroja tepla.
- Napájací kábel udržiajte mimo tepelný dosah konvektora.
- Dbajte, aby do spotrebiča nevnikli nečistoty (napríklad **chuchvalce prachu, vlasov a pod.**).
- Zapnutý spotrebič neodkladajte na mäkké povrchy (napr. **postel', uteráky, bielizeň, koberce**).
- Spotrebič je vybavený tepelnou bezpečnostnou poistkou, ktorá automaticky preruší prívod elektrickej energie v prípade nebezpečného prehriatia. Ak sa prehreje, spotrebič vypnite, odpojte od elektrickej siete, odstráňte prípadné prekážky brániace prúdu vzduchu a nechajte spotrebič cca **10 minút** vychladnúť. Ak jej vypnutie malo inú príčinu ako zníženie priechodu vzduchu, zverte opravu špecializovanému servisu.

- Neupravujte akýmkoľvek spôsobom povrch spotrebiča (napr. **pomocou samolepiacej tapety, fólie**, a pod.)!
- Pri manipulácii so spotrebičom postupujte tak, aby ste sa neporanili (napr. **nepopáli**li). Neprenášajte horúci spotrebič, počkajte kým nevychladne!
- Používajte iba originálne diely určené pre tento typ spotrebiča.
- Pravidelne kontrolujte stav napájacieho prívodu spotrebiča.
- Napájací prívod nikdy nekladte na horúce plochy, ani ho nenechávajte visieť cez okraj stola alebo pracovnej dosky. Zavedením alebo zaťahovaním za prívod napr. deťmi môže dôjsť k prevrhnutiu či stiahnutiu spotrebiča a následne k vážnemu zraneniu!
- Nenavíjajte napájací prívod okolo spotrebiča, predĺžite tým životnosť prívodu.
- V prípade opodstatnenej potreby použitia predlžovacieho prívodu je nutné, aby nebol poškodený a vyhovoval platným normám.
- Tento spotrebič vrátane príslušenstva používajte iba na účel, na ktorý je určený tak, ako je popísané v tomto návode. Spotrebič nikdy nepoužívajte na žiadny iný účel.
- **VAROVANIE:** Pri nesprávnom používaní prístroja, ktoré nie je v súlade s návodom na obsluhu, existuje riziko poranenia.
- Prípadné texty v cudzom jazyku a obrázky uvedené na obaloch, alebo výrobku, sú preložené a vysvetlené na konci tejto jazykovej mutácie.
- Výrobca nezodpovedá za škody spôsobené nesprávnym zaobchádzaním so spotrebičom a príslušenstvom (napr. **úraz el. prúdom, požiar**) a nie je povinný poskytnúť záruku na spotrebič v prípade nedodržania zhora uvedených bezpečnostných upozornení.

II. OPIS SPOTREBIČA A PRÍSLUŠENSTVA (obr. 1)

A – konvektor (ETA1624)

A1 – výstup horúceho vzduchu

A2 – odnímateľná základňa

A3 – spínač ZAPNUTIA / VYPNUTIA konvektora

A4 – ZAP./VYP nastavené funkcie

A5 – multifunkčný otočný prepínač

A6 – displej

A7 – svetelné kontrolky funkcií

B – konvektor (ETA0624)

B1 – výstup horúceho vzduchu

B2 – odnímateľná základňa

B3 – vypínač / prepínač výkonu

B4 – regulátor termostatu

III. NÁVOD NA OBSLUHU

Odstráňte všetok obalový materiál a vyberte spotrebič. Zo spotrebiča odstráňte všetky prípadné adhézne fólie, nálepky alebo papier.

Inštalácia

Spotrebič je určený len ako prenosné vykurovacie teleso pre občasné používanie.

Rešpektujte prosím bezpečnostné upozornenia a nižšie uvedené pokyny:

– Spotrebič umiestnite na rovný, suchý a čistý povrch.

– Pomocou dodaného spojovacieho materiálu pripevnite k telu konvektora podstavec (viď obr. 2).

Upozornenie

Vždy používajte iba s riadne upevneným podstavcom!

– Vždy nastavte prietok vzduchu tak, aby ste optimalizovali vykurovanie miestnosti (vyvarujte sa umiestnenia do malých rohov, v malých priestoroch, na drevených podlahách, umiestnenie u stropu a pod.).

Použitie

Spotrebič umiestnite na vhodné miesto. Vidlicu napájacieho prívodu zasuňte do el. zásuvky.

Termostat

Spotrebič je vybavený priestorovým termostatom, ktorý slúži na udržiavanie teploty vykurovanej miestnosti (u prevedenia **0624** regulujete pomocou **B4**, u **1624** pomocou **A5**, pričom nastavenú hodnotu vidíte na displeji **A6**). Termostat bude samočinne zapínaním a vypínaním vykurovacích špirál udržiavať požadovanú izbovú teplotu.

Nastavenie výkonu (0624/1624)	1 / §	2 / §§	3 / § + §§
Príkion konvektoru	750 W	1250 W	2000 W

A) ETA0624

Otočením prepínača **B3** nastavte požadovanú polohu (funkciu) a nastavte požadovanú teplotu otočením regulátora **B4**. Spotrebič vypnete otočením vypínača **B3** do polohy **0**.

vypínač / prepínač výkonu **B3**

- poloha 0 – vypnuté
- poloha 1 – nízky výkon vykurovania
- poloha 2 – stredný výkon vykurovania
- poloha 3 – vysoký výkon vykurovania

B) ETA1624

- 1) Pre zapnutie konvektora do pohotovostného režimu stlačte spínač ZAPNUTIA / VYPNUTIA **A3** (zaznie zvukový signál a rozsvieti sa kontrolka .
- 2) Stlačením tlačidla **ZAP./VYP. A4** aktivujete konvektor.
- 3) Otáčaním multifunkčného prepínača **A5** nastavte požadovanú teplotu vykurovania v rozsahu od 5 do 35 °C.
- 4) Krátkym stlačením multifunkčného prepínača **A5** nastavíte požadovaný výkon vykurovania, pričom sa rozsvietia príslušné kontrolky nasledovne: nízky výkon (§) > stredný výkon (§§) > vysoký výkon (§ + §§) > ...

Poznámka

Ako náhle sú vykurovacie špirály aktívne, aktivuje sa kontrolka prevádzky .

Nastavenie časovača

Dlhým stlačením multifunkčného prepínača **A5** aktivujete režim automatického vypnutia kúrenia po určitom čase (rozsvieti sa kontrolka ) - potom otočením rovnakého prepínača (**A5**) nastavíte časovač v rozsahu od 0 do 24 hodín. Nastavenú hodnotu potvrdíte krátkym stlačením prepínača **A5**, alebo počkajte 15 sekúnd na automatické potvrdenie. Pre deaktiváciu funkcie je nutné nastaviť hodnotu 00.

IV. ÚDRŽBA

Pred každou údržbou odpojte spotrebič od elektrickej siete vytiahnutím vidlice napájacieho prívodu z el. zásuvky a nechajte vychladnúť! Nepoužívajte drsné a agresívne čistiace prostriedky! Spotrebič čistite iba povrchovo (**utrite prach a podobne**). Na odstránenie silného alebo staršieho znečistenia použite mäkkú vlhkú handričku. Usadený prach alebo prípadné nečistoty z vnútra spotrebiča vysajte vysávačom alebo ich vyfúknite. Vychladený spotrebič skladujte na suchom, bezprašnom mieste mimo dosahu detí a nesvojprávnych osôb.

V. EKOLÓGIA



Ak to rozmery umožňujú, na všetkých dieloch sú vytlačené znaky materiálov, ktoré sú použité na obalový materiál, komponenty a príslušenstvo, ako aj na ich recyklovanie. Uvedené symboly na výrobku alebo v sprievodnej dokumentácii znamenajú, že použité elektrické alebo elektronické výrobky nesmú byť likvidované spoločne s komunálnym odpadom. Za účelom správnej likvidácie výrobkov ich odovzdajte na k tomu určených zberných miestach, kde budú prijaté zdarma. Správnu likvidáciu tohto produktu pomôžete zachovať cenné prírodné zdroje a napomáhate prevencii potenciálnych negatívnych dopadov na životné prostredie a ľudské zdravie, čo by mohli byť dôsledky nesprávnej likvidácie odpadov. Ďalšie podrobnosti si vyžiadajte od miestneho úradu alebo najbližšieho zberného miesta (viď. www.envidom.sk). Pri nesprávnej likvidácii tohto druhu odpadu môžu byť v súlade s národnými predpismi udelené pokuty. Ak má byť spotrebič definitívne vyradený z činnosti, odporúča sa po jeho odpojení od elektrickej siete odrezat' napájací prívod. Spotrebič tak bude nepoužiteľný.

Údržbu rozsiahlejšieho charakteru alebo údržbu, ktorá vyžaduje zásah do vnútorných častí spotrebiča, musí vykonať iba špecializovaný servis!
Nedodržaním pokynov výrobcu zaniká právo na záručnú opravu!

Prípadné ďalšie informácie o spotrebiči a servisnej sieti získate na infolinke +420 545 120 545 alebo na internetovej adrese www.eta.sk.

VI. TECHNICKÉ ÚDAJE

Napätie (V)	uvedené na typovom štítku výrobku
Príkion (W)	uvedený na typovom štítku výrobku
Hmotnosť (kg) asi	3,5
Spotrebič ochranej triedy	I.
Rozmery (dxhvx) mm:	435 x 220 x 640
Príkion vo vypnutom stave je	0,00 W
Príkion v pohotovostnom režime je	< 0,50 W (ETA1624)

Zmena technickej špecifikácie a obsahu prípadného príslušenstvo podľa modelu výrobku je vyhradená výrobcem.

HOUSEHOLD USE ONLY – Len na použitie v domácnosti. DO NOT IMMERSE IN WATER OR OTHER LIQUIDS — Neponárat' do vody alebo iných tekutín.



TO AVOID DANGER OF SUFFOCATION, KEEP THIS PLASTIC BAG AWAY FROM BABIES AND CHILDREN. DO NOT USE THIS BAG IN CRIBS, BEDS, CARRIAGES OR PLAYPENS. THIS BAG IS NOT A TOY. Nebezpečenstvo udusenía. Nepoužívajte toto

vrecúško v kolískach, postieľkach, kočíkoch alebo detských ohrádkach. PE vrecko odkladajte mimo dosahu detí. Vrecko nie je na hranie.



NEZAKRÝVAŤ: Aby sa zabránilo prehriatiu, nezakrývajte ohrievač.



UPOZORNENIE

Convactor Heater

eta x624

WARMIE
WARMIE DIGI

INSTRUCTIONS FOR USE

Dear customer, thank you for purchasing our product. Please read the operating instructions carefully before putting the appliance into operation and keep these instructions including the warranty, the receipt and, if possible, the box with the internal packing.

I. SAFETY WARNING



- Consider the instructions for use as a part of the appliance and pass them on to any other user of the appliance.
- Check whether the data on the type label corresponds with the voltage in your socket. The power cord plug may only be connected to the electrical socket complying with the applicable standards.
- This appliance may only be used by children aged 8 years or older, and persons with reduced physical, sensory or mental capabilities or lack of experience and knowledge if they have been given supervision or instruction concerning use of the appliance in a safe way and understand the hazards involved. Children shall not play with the appliance. Cleaning and user maintenance shall not be made by children without supervision. Children younger than 8 years must be kept out of reach of the appliance and its power cord.
- Before exchanging any accessories or accessible parts that are moving during use, before assembly and disassembly, before cleaning and maintenance, when carrying, when you leave it unattended or after finishing the work, switch off the appliance and disconnect it from mains by unplugging the power cord plug from the electrical socket!
- For additional protection, install current protection (RCD) with the nominal release current not exceeding 30mA. Ask a revision technician or an electrician for advice.
- Never use the appliance if the power cord or power plug are damaged, if the appliance is not correctly operating or if it has fallen on the floor and been damaged, or if it has fallen into water. In such cases take the appliance to a professional service centre to verify its safety and correct function.
- If the power cord of the appliance is corrupted, it has to be replaced by the manufacturer, its service technician or a similarly qualified person so as to prevent dangerous situations.
- **WARNING:** In order to prevent overheating, never cover the appliance and the air inlets/outlets to avoid fire hazard.
- Children under 3 years of age must be kept away from the appliance unless they are constantly supervised.

- Children aged from 3 years and less than 8 years shall only switch on/off the appliance provided that it has been placed or installed in its intended normal operating position and they have been given supervision or instruction concerning use of the appliance in a safe way and understand the hazards involved. Children aged from 3 years and less than 8 years shall not plug in, regulate and clean the appliance or perform user maintenance.
- **NOTE:** Some parts of this product can become very hot and cause burns. Particular attention has to be given where children and vulnerable people are present.
- Do not place the appliance under electrical socket. For safety reasons, leave the minimum distance of 1 m between the appliance and any obstacle on any side (furniture, walls, etc.).
- **ATTENTION:** Do not use this heater in series with an external timer, remote controller or any other device that switches on the appliance automatically, since a fire risk exists when the heater is accidentally covered or displaced at the moment it switches on.
- Do not use the appliance in bathrooms in zones 0, 1 and 2 (Fig. 3)! It must not be used in a close proximity of bathtub, shower or swimming pool.
- The appliance must not be immersed in water or other liquids (not even partially)! If the appliance falls in water, do not take it from the water! First disconnect the power cord plug from the electrical socket, and then take out the appliance from the water. In such cases, bring the appliance to a specialised service centre to verify its safety and proper operability.
- Do not handle the appliance with wet hands.
- **Do not plug the power cord in the electrical socket and do not unplug it with wet hands or by pulling the power cord!**
- The appliance must not be used in a damp or wet environment and in any environment with the danger of fire or explosion (**premises where chemicals, fuels, oils, gases, paints and other flammable or volatile materials are stored**).
- Only use the appliance in the working position at places with no risk of overturning and in a sufficient distance from other objects (such as **curtains, drapes**, etc.), heat sources (e.g. **fireplace, heater, stove, cooker, radiators, hot air ovens, grills**) and wet surfaces (e. g. **sinks, wash basins**).
- Make sure that no impurities get inside the appliance (e.g. **dust clouds, hairs** etc.).
- Do not put the switched on appliance on soft surfaces (e.g. on a **bed, towels, wipers, carpets**).
- When handling the appliance, try to prevent injury (e.g. **burns**).
- Ensure that no object, flammable or otherwise is closer than one metre to heat source.
- Keep the mains lead away from the hot body of the heater.
- Do not switch on the appliance if the appliance is not completely assembled or if the blade wheel covers are damaged.
- **This appliance is not intended for outdoor use.**
- The appliance is equipped with a thermal cut-out that will interrupt power supply, if the appliance dangerously overheats. If overheating occurs, switch off the appliance, disconnect it from the power supply, remove any obstacles preventing the air flow, and let the appliance cool down for about 10 minutes. If the cut-out occurred for reasons other than air flow reduction, have the appliance repaired by a specialised service centre.

- Do not modify the appliance surface in any manner (e.g. by **self-adhesive wallpapers, foils**, etc.)!
- When handling the appliance, avoid causing any injury (e.g. **burns**).
Do not move hot appliance, wait until it cools down!
- Only use original components designed for this type.
- Check the condition of the power cord of the appliance regularly.
- Never put the power cord on hot surfaces and never let it hang over table edge or worktop edge. If the cord is caught or pulled, e.g. by children, the appliance may overturn and fall down, causing a serious injury!
- Avoid winding the power cord around the appliance, otherwise the power cord service life would be reduced.
- If you need to use an extension cord for justified reasons, it must be undamaged and comply with the applicable standards.
- Only use this appliance for the purpose it was designed for, as specified in this manual. Never use the appliance for any other purpose.
- **WARNING:** There is a risk of injury when the appliance is not used correctly (not in accordance with the manual).
- All texts in foreign languages and pictures shown on the packaging or the product itself, are translated and explained at the end of this language mutation.
- The manufacturer assumes no responsibility for any damage caused by improper handling of the appliance and its accessories (e.g. **electric shock, fire**), and the appliance guarantee will become void if any of the aforementioned safety instructions are not observed.

II. DESCRIPTION OF THE APPLIANCE (Fig. 1)

A – Convector (ETA1624)

- | | |
|--|------------------------------------|
| A1 – Hot air outlet | A5 – Multifunctional rotary switch |
| A2 – Removable base | A6 – Display |
| A3 – ON/OFF switch of the convector | A7 – Light indicators of functions |
| A4 – ON/OFF switch of the set function | |

B – Convector (ETA0624)

- | | |
|---------------------|---------------------------|
| B1 – Hot air outlet | B3 – Power switch |
| B2 – Removable base | B4 – Thermostat regulator |

III. INSTRUCTIONS FOR USE

Remove all the packing material and take out the appliance.
Remove all possible adhesion foils, stick-on labels or paper from the appliance.

Installation

The appliance is only intended as a portable heater for occasional use.
Please observe the safety warnings and the instructions provided below:

- Place the appliance on a flat, dry and clean surface.
- Fix the base to the convector body using the supplied connection items (see Fig. 2).

Attention

Always use the appliance with the properly fixed base!

– Always set the airflow so that the room heating will be optimised (avoid placing the appliance at small corners, in small rooms, on wooden floor, near to ceiling, etc.).

Use

Place the appliance at a suitable place. Insert the power cable fork in power socket.

Thermostat

The appliance is fit with a room thermostat to maintain temperature in the heated room (for 0624 version, adjust the temperature by **B4**; for 1624 version, by **A5** with the set value visible on **A6** display). The thermostat will maintain the required room temperature by automatic switching the heating spirals on or off.

Power setup (0624/1624)	1 / §	2 / §§	3 / § + §§
Convector power consumption	750 W	1250 W	2000 W

A) ETA0624

By rotating **B3** switch, set the required position (function) and set the desired temperature by rotating the regulator **B4**. Switch off the appliance by rotating **B3** switch to position **0**.

Power switch B3

Position 0 – OFF

Position 1 – Low heating power

Position 2 – Medium heating power

Position 3 – High heating power

B) ETA1624

- 1) To switch the convector to standby mode, press ON/OFF switch **A3** (audio signal will sound and indicator light  will switch on).
- 2) Pressing ON/OFF button **A4** will activate the convector.
- 3) Set the required heating temperature between 5 to 35 °C by rotating multifunctional switch **A5**.
- 4) Set the required heating power by short pressing the multifunctional switch **A5**, and the respective indicator lights will turn on as follows: low output (§) > medium output (§§) > high output (§ + §§) > ...

Note

Once the heating spirals are active (convector is heating), the indicator light  will turn on.

Timer setup

Activate the mode of automatic switch-off after certain time by long pressing the multifunctional switch **A5** (indicator light  will turn on) - then set the timer to the desired value in the interval 0 to 24 hours by rotating the same switch (**A5**). Confirm the set value by short pressing A5 switch or wait 15 seconds for automatic confirmation.

To deactivate the function, set the value to 00.

IV. MAINTENANCE

Turn off the appliance before any maintenance, unplug the fork of the power cord from the power supply socket and let it cool down! Do not use rough and aggressive detergents! Carry out surface maintenance only (wipe off dust etc.). For removing old dust or other impurities, use a soft damp cloth. Cleaning dust and impurities settled inside the appliance can be made by their vacuuming or blowing out. Store the cooled down appliance at a safe and dry place, out of reach of children and incapacitated people.

V. ENVIRONMENT



Printed signs of materials used for manufacture, packing, components and accessories, as well as their recycling, are on all the pieces if their dimensions enable it. The symbols on the product or in the accompanying documentation mean that the used electric or electronic products must not be disposed together with municipal wastes. Please, hand them over to the collection points designed for their correct disposal, where they will be accepted free of charge. By correct disposal of this product you can help to preserve valuable natural resources and help to prevent possible negative impacts to the environment and to human health, which could be the results of incorrect waste disposal. For further details ask the municipal authorities or the nearest collecting point. Penalties can be charged for incorrect disposal of such wastes, according to national regulations. If the appliance is to be put out of operation definitely, we recommend cutting off the feeder cable, to disable its use.

Expert service must do the large maintenance or to intervene into inside parts of the appliance! Non-observance of the instructions of the manufacturer cancels the right for guarantee repair!

VI. TECHNICAL DATA

Voltage (V)	shown on the type label of the appliance
Absorbed power (W)	shown on the type label of the appliance
Weight (kg) approximately	3,5
Protection class of the appliance	I.
Size of the product (mm)	435 x 220 x 640
Input in off mode is	0,00 W
Input in standby mode is	< 0,50 W (ETA1624)

The manufacturer reserves the right to change the technical specifications and accessories for the respective models.

HOUSEHOLD USE ONLY. DO NOT IMMERSE IN WATER OR OTHER LIQUIDS.



TO AVOID DANGER OF SUFFOCATION, KEEP THIS PLASTIC BAG AWAY FROM BABIES AND CHILDREN. DO NOT USE THIS BAG IN CRIBS, BEDS, CARRIAGES OR PLAYPENS. THIS BAG IS NOT A TOY.



WARNING: DO NOT COVER To prevent overheating, do not cover the heater.



NOTICE

KEZELÉSI ÚTMUTATÓ

Tisztelt ügyfelünk! Köszönjük, hogy termékünket választotta. A készülék használata előtt figyelmesen olvassa el a használati útmutatót, és lehetőség szerint a jótállási jeggyel, pénztári bizonylattal, csomagolással és a csomagolás belső részeivel együtt gondosan őrizze meg.

I. BIZTONSÁGTECHNIKAI FIGYELMEZTETÉS



- Első üzembe helyezés előtt figyelmesen olvassa el a kezelési útmutatót, tekintse meg az ábrákat és az útmutatót a későbbi felhasználás céljaira gondosan őrizze meg! Az útmutató utasításait tekintse a készülék tartozékaként és juttassa el azt a készülék bármilyen további felhasználójának!
- Ellenőrizze, hogy a típustáblán levő feszültségérték megegyezik-e az Ön elektromos dugaszolóaljzatában levő feszültséggel! A csatlakozóvezeték villásdugóját csak a szabvány szerint helyesen bekötött és földelt dugaszolóaljzatba szabad becsatlakoztatni!
- Ezt a terméket 8 éves és annál idősebb korú gyermekek, továbbá csökkent fizikai és mentális képességű, vagy nem elegendő tapasztalattal és ismeretekkel rendelkező személyek is használhatják, amennyiben felügyelet alatt állnak, vagy a készülék biztonságos használatára vonatkozóan megfelelő módon kioktatták őket és megértik az esetleges veszélyhelyzetek értelmezését!
A gyermekek nem játszhatnak a készülékkel! A felhasználó által történő tisztítást és karbantartást gyermekek nem végezhetik el, ha nincsenek legalább 8 évesek és azt is csak felügyelet mellett! 8 évnél fiatalabb gyermekek csak a készülék és csatlakozó vezetékének hatósugarán kívül tartózkodhatnak!
- A tartozékok, vagy más részek cseréje előtt, összeszerelés, vagy szétszerelés előtt, tisztítás, vagy karbantartás előtt, valamint a munka befejezése után kapcsolja ki a készüléket és húzza ki a tápkábelt az elektromos hálózathoz!
- Kiegészítő védelemként javasoljuk a fürdőszoba elektromos hálózatába áramvédőt (RCD) beépíteni, ami 30 mA értékű kioldóárammal működik! Szaktanácsért forduljon revíziós, illetve elektromos szakemberhez!
- Soha ne használja a készüléket, ha sérült a tápkábel, vagy a csatlakozó, ha nem működik megfelelően, vagy ha földre esett és megsérült! Ilyen esetben vigye a készüléket szakszervizbe és ellenőriztesse, biztonságos-e!
- Ha a készülék csatlakozóvezetéke megsérül, akkor azt a gyártó cég, annak szervíz szakembere, vagy hasonló minősítéssel rendelkező más személy cserélje ki, hogy ezzel elkerülhesse a veszélyes helyzet kialakulását!

- **FIGYELMEZTETÉS:** A túlmelegedés elkerülése érdekében ne takarja le a készüléket és a szellőző nyílásokat! Ezzel elkerülheti a tűzveszélyt!
- 3 évnél fiatalabb gyerekeknek ne engedje a készüléket megérinteni, ha nincsenek felügyelet alatt!
- 3– 8 év közötti gyerekek csak akkor kapcsolhatják be/ki a készüléket, ha az a működési helyzetbe be lett telepítve, ha felügyelet alatt vannak, vagy kaptak felvilágosítást a készülék használatáról és megértik az esetleges veszélyeket! 3 – 8 év közötti gyerekek nem dughatják be a tápkábel dugóját, nem szabályozhatják és tisztíthatják a készüléket, illetve nem végezhetnek karbantartást!
- **FIGYELMEZTETÉS** – A készülék egyes részei nagyon melegek lehetnek, égési sérülést okozhatnak! Figyeljen oda a gyerekekre és mozgáskorlátozott emberekre!
- **Figyelem:** Ne használja a készüléket olyan programmal, időkapcsolóval, vagy bármely olyan alkatrészsel összekapcsolva, amelyek a készüléket automatikusan bekapcsolhatják, mivel a készülék letakart, vagy helytelen elhelyezésekor tűzveszély keletkezhet!
- Tilos lakások fürdőszobáiban a 0, 1 és a 2 zónákban (3. ábra) használni! Tilos használni fürdőkád, zuhany, vagy medence közelében is!
- A készüléket ne helyezze elektromos konnektrok alá. Biztonsági okokból hagyjon a készülék és bármilyen akadály (bútor, falak, stb.) között legalább 1 m minimális távolságot!
- A készüléket nem szabad vízbe, vagy más folyadékba meríteni (részben sem)! Ha beleesik a vízbe, ne vegye ki a készüléket! Először húzza ki a tápkábelt az elektromos hálózathoz, majd csak utána vegye ki a készüléket! Ezekben az esetekben vigye a készüléket márkaszervizbe, annak biztonsága és működésének ellenőrzése érdekében!E16
- A termék otthoni és hasonló (üzletekben, irodákban és más hasonló munkahelyeken, szállodákban, motelekben és más hasonló helyiségekben, „bed and breakfast“ típusú szállodákban) használatra szánt! Nem kereskedelmi használatra!
- A készülék használatakor ügyeljen arra, nehogy sérülés történjen (pl. **égésisebek**).
- Gondoskodjon róla, hogy a hőforrás 1 méteres környezetében ne legyenek gyúlékony, sem egyéb tárgyak.
- A tápkábelt tartsa távol a konvektortól (ne vezesse a fűtőtest közelében).
- Ne érjen a készülékhez vizes kézzel!
- **A készüléket nem szabad külső térben alkalmazni!**
- **A tápkábel villásdugóját soha ne dugja a csatlakozóaljzatba, illetve soha ne húzza onnan ki nedves kézzel, vagy a kábelénél fogva!**
- A készüléket nem szabad nedves, vizes helyeken, valamint tűzveszélyes és robbanásveszélyes helyeken (**kémia szerek, üzemanyagok, olajok, gázok, festékek, stb. tárolási helyek**) használni!
- A készüléket csak munkahelyzetben szabad használni olyan helyeken, ahol nem fenyeget annak felborulása, és elegendő távolságban van más tárgyaktól (mint **amilyenek pl. függöny, drapéria, stb.**), hőforrásoktól (pl. **kandalló, kályha, tűzhely, főzőlap, forrólevegős sütő, grill**) és nedves felületektől (pl. **mosogatótál, mosdó**)!

- Ügyeljen arra, hogy a készülékbe ne kerüljenek szennyeződések (pl. por– és **hajcsomók**, stb.)!
- A bekapcsolt készüléket ne tegye puha felületre (pl. **ágyra, törülközőre, ágyszőnyegre**)!
- Podczas manipulacji należy postępować ostrożnie, żeby nie doszło do poranienia (np. **poparzenia**).
- Zapewnić, aby nie znajdowały się żadne materiały lub przedmioty palne bliżej niż jeden metr od źródła ciepła.
- Przewód zasilający utrzymywać poza zasięgiem ogrzewacza konwektorowego.
- A készüléket hőbiztosítókkal van felszerelve, amely megszakítja az áramellátást veszélyes túlmelegedés esetén. Túlmelegedéskor kapcsolja ki a készüléket, a csatlakozókábelét húzza ki az elektromos hálózatból, távolítsa el a levegő áramlását gátló esetleges akadályokat és 10 percig hagyja hűlni a készülék! Abban az esetben, ha a hőbiztosíték nem a csökkent légáramlás miatt lépett működésbe, hanem más okból, a készülék javítását szakszervizben kell elvégeztetni!
- Nem megengedett a készülék felületét bármilyen módon módosítani (pl. **öntapadó tapetéval, fóliával** stb.)!
- A készülék használatakor ügyeljen arra, nehogy sérülés történjen (pl. **égési sérülés**)! Ne helyezzen át forró készüléket, várjon amíg ki nem hűl!
- Mindig kizárólag ehhez a típushoz készülő eredeti alkatrészeket használjon!
- Rendszeresen ellenőrizze a fogyasztó tápkábelét!
- Soha ne helyezze a vezetékét forró felületre, ne hagyja az asztal, vagy a munkalap szélén át lelőgni! A csatlakozóvezetékbe történő beakadáskor, vagy a csatlakozó vezeték pl. gyermekek által történő meghúzásakor a készülék felborulhat, vagy leeshet és azt követően komoly sérülés történhet!
- Ne csavarja rá a csatlakozó vezetékét a készülékre, meghosszabbíthatja ezzel a csatlakozó vezeték élettartamát!
- Ha szükséges hosszabbítót használni fontos, hogy az ne legyen sérült és megfeleljen az érvényes szabványoknak!
- A készüléket csak arra célra használja amire szánva van és ahogy a használati útmutatóban le van írva! A készüléket soha se használja más célra!
- **FIGYELEM:** olyan készülék használata esetén, amely nem egyezik meg a használati utasítással, sérülés veszély léphet elő.
- A csomagoláson, illetve a készüléken található esetleges idegen nyelvű szövegek és képek magyarázata és fordítása a nyelv mutációjának végén található.
- A gyártócég nem felelős a készülék és tartozékai helytelen használatából eredő károkért (pl. **elektromos áram által okozott sérülések, tűzkárok**) és a fenti biztonságtechnikai figyelmeztetések figyelmen kívül hagyásából eredő készülékre vonatkozó jótállási felelősségért!

II. A KÉSZÜLÉK ÉS TARTOZÉKAI LEÍRÁSA (1. ábra)

A – konvektor (ETA1624)

- A1 – meleg levegő kimenete
- A2 – levehető bázis
- A3 – konvektor BE/KI kapcsolója
- A4 – beállított funkció BE/KI kapcsolás

- A5 – multifunkciós forgatható kapcsoló
- A6 – kijelző
- A7 – fényjelzők

B – konvektor (ETA0624)

- B1 – meleg levegő kimenete
- B2 – levehető bázis

- B3 – teljesítmény kapcsoló
- B4 – termosztát szabályozó

III. KEZELÉSI UTASÍTÁSOK

Távolítsa el a csomagolóanyagot és vegye ki a készülék. Helyezze a készüléket megfelelő helyre.

Telepítése

A készülék egy áthelyezhető, alkalmi használatra tervezett fűtés. Kérjük, vegye figyelembe a biztonsági figyelmeztetéseket és az alábbi utasításokat:

- Helyezze a készüléket egyenes, száraz és tiszta felületre!
- A csomagolásban lévő kötöző anyag segítségével rögzítse a bázist a konvektorhoz (lásza a 2. ábrát)!

Figyelmeztetés

Mindig megfelelően rögzített bázissal használja!

- A levegő kimenetét mindig állítsa be úgy, hogy a szoba fűtése optimalizálva legyen (ne helyezze a készüléket sarkokba, kisebb helységekbe, fapadlóra, plafon közelébe, stb.)!

Használat

A készüléket megfelelő helyre helyezze! A tápkábel dugóját dugja be az elektromos konnektorba!

Termosztát

A készülék termosztáttal felszerelt, amely a szobában lévő hőmérséklet megtartását biztosítja (0624 modellnél **B4** a szabályozó gombja, 1624 modellnél **A5**, beállított hőmérséklet pedig **A6** kijelzőn látható)! A fűtőspirálok be/kikapcsolásával a termosztát a beállított szobahőmérsékletet tartani fogja.

Teljesítmény beállítása (0624/1624)	1 / \int	2 / $\int\int$	3 / $\int + \int\int$
Konvektor teljesítmény felvétele	750 W	1250 W	2000 W

A) ETA0624

A B3 kapcsoló forgatásával állítsa be a kívánt pozíciót (funkciót) és a **B4** szabályozóval állítsa be a kívánt hőmérsékletet! A készüléket kapcsolja ki a **B3** kapcsoló 0 pozícióba való forgatásával!

teljesítmény kapcsoló B3

- 0 pozíció – kikapcsolva
- 1 pozíció – alacsony fűtő teljesítmény
- 2 pozíció – közepes fűtő teljesítmény
- 3 pozíció – magas fűtő teljesítmény

B) ETA1624

- 1) Készletléti módba való konvektor bekapcsolásához nyomja meg az **A3** BE/ KIKAPCSOLÓT (hangjelzés hangzik el és a fényjelző felvillan ☺).
- 2) **A4** BE/Kikapcsoló megnyomásával aktiválja a konvektort!
- 3) **A5** multifunkciós kapcsoló forgatásával állítsa be a kívánt hőmérsékletet 5 - 35 °C között!
- 4) **A5** multifunkciós kapcsoló rövid megnyomásával állítsa be a kívánt fűtőtéljesítményt a következők szerint: alacsony teljesítmény (☺) > közepes teljesítmény (☺☺) > magas teljesítmény (☺ + ☺☺) > ...

Megjegyzés

Ha a fűtőspirálok aktívak (konvektor fűt), a működési fényjelző felvillan ⚡.

Időzítő beállítása

A5 multifunkciós kapcsoló hosszú megnyomásával kapcsolja be az automatikus kikapcsolási módot (fényjelző felvillan ☺) – utána ugyanazon (**A5**) kapcsoló forgatásával állítsa be az időzítőt 0 – 24 óra között! A beállított időt erősítse meg az **A5** kapcsoló rövid megnyomásával, vagy várjon 15 másodpercig az automatikus megerősítésre!

A funkció kikapcsolásához a 00 értéket szükséges beállítani!

IV. KARBANTARTÁS

Karbantartás előtt a készülék csatlakozókábelét húzza ki az elektromos hálózathól! Ne használjon durvaszemcsésű és agresszív tisztítószeret! Tartsa tisztán a készülék felületét (**törölje le a port róla stb.**), de a tisztítást mindig kihűlt készüléken végezze. A rátapadt por vagy más szennyeződés eltávolításához használjon pl. nedves szivacsot. A készülék belsejében levő esetleges por vagy más szennyeződés elszívással vagy kifúvással távolítható el. A kihűlt készüléket biztonságos és száraz helyen, gyermekek és nem önjogú személyek elől elzárva tárolja.

V. KÖRNYEZETVÉDELME

Amennyiben a méretek lehetővé teszik, valamennyi hajszárítón fel van tüntetve a csomagolóanyagok, komponensek és tartozékok gyártására szolgáló anyagok jelei, továbbá azok reciklálására vonatkozó jelzések. A terméken vagy annak kísérő dokumentációjában feltüntetett jelzések azt jelzik, hogy az elektromos és elektronikus termékeket nem szabad a kommunális hulladékokkal együtt likvidálni. A helyes likvidálás céljából adja le azokat az arra kijelölt hulladékgyűjtő helyeken, ahol azokat ingyenesen veszik át. A termékek helyes likvidálásával segíti megőrizni az értékes természeti forrásokat és segítik megelőzni azokat a potenciálisan negatív behatásokat a környezetre és az emberi egészségre, amelyek a helytelen likvidálásból erednek. További részleteket kérjen a helyi önkormányzattól vagy a legközelebbi hulladékgyűjtő helyen. Ezen hulladék anyagok helytelen likvidálása az egyes országok előírásai szerint pénzbüntetéssel is járhat. Amennyiben a készüléket véglegesen kicserélté, javasoljuk a csatlakozó vezeték elektromos hálózatról történő lekapcsolásakor a csatlakozóvezetékét levágni, ezzel a készülék használhatatlanná válik.

Terjedelmesebb karbantartást vagy olyan karbantartást, ami a készülék belső részét is érinti, csak szakszerviz végezhet! Az utasítások be nem tartása a jótállási kötelezettségek megszűnését vonja maga után!

VI. MŰSZAKI ADATOK

Feszültség (V)	a készülék típusának címkéjén látható
Max. teljesítmény felvétel (W)	a készülék típusának címkéjén látható
Tömeg (kg) kb.	3,5
A készülék érintésvédelmi osztálya	I.
Termék méretei (mm):	435 x 220 x 640
Teljesítményfelvétel kikapcsolt állapotban	0.00 W
Teljesítményfelvétel készenléti állapotban	< 0.50 W

A technikai specifikációk és modell szerinti esetleges tartozékok változtatásának jogát a gyártó fenntartja!

HOUSEHOLD USE ONLY – Csak háztartásokon belüli használatra. DO NOT IMMERSE IN WATER OR OTHER LIQUIDS – Ne merítse vízbe vagy más folyadékba.



TO AVOID DANGER OF SUFFOCATION, KEEP THIS PLASTIC BAG AWAY FROM BABIES AND CHILDREN. DO NOT USE THIS BAG IN CRIBS, BEDS, CARRIAGES OR PLAYPENS. THIS BAG IS NOT A TOY. Fulladásveszély. Tartsa a PE zacskót gyermekektől elzárt helyen. A zacskó nem játékszer. Ne használja ezt a zacskót

bölcsőkben, kiságyakban, babakocsikban, vagy gyerek járókákban.



FIGYELMEZTETÉS: A túlmelegedés elkerülése érdekében ne takarja le a készüléket és a szellőző nyílásokat!



FIGYELMEZTETÉS

Konwektor

eta x624

WARMIE
WARMIE DIGI

INSTRUKCJA OBSŁUGI

Tisztelt ügyfelünk! Köszönjük, hogy termékünket választotta. A készülék használatá elött figyelmesen olvassa el a használati útmutatót, és lehetőség szerint a jótállási jeggyel, pénztári bizonylattal, csomagolással és a csomagolás belső részével együtt gondosan őrizze meg.

I. OSTRZEŻENIA DOTYCZĄCE BEZPIECZEŃSTWA



- Wskazówki zawarte w instrukcji obsługi należy przekazać innemu użytkownikowi urządzenia.
- Sprawdź, czy dane dotyczące napięcia podane na tabliczce odpowiadają napięciu w sieci elektrycznej. Wtyczkę przewodu zasilania należy podłączyć do prawidłowo uziemionego gniazdka!
- Z urządzenia mogą korzystać dzieci powyżej 8 roku życia, oraz osoby z ograniczonymi zdolnościami fizycznymi lub umysłowymi, a także nieposiadające wiedzy lub doświadczenia w użytkowaniu tego typu urządzeń pod warunkiem, że będą one nadzorowane lub zostaną poinstruowane na temat bezpiecznego korzystania z tego urządzenia oraz zagrożeń wiążących się z jego używaniem. Bawienie się urządzeniem jest zabronione dzieciom. Czyszczenie i konserwacja bez nadzoru dorosłych jest dzieciom zabroniona. Dzieci do lat 8 muszą trzymać się z dala od urządzenia i jego przewodu.
- Przed montażem i demontażem akcesoriów lub części, przed przystąpieniem do konserwacji lub czyszczenia lub po zakończeniu pracy należy wyłączyć urządzenie i odłączyć je od zasilania poprzez wyciągnięcie przewodu zasilającego z gniazdka elektrycznego!
- W celu dodatkowej ochrony w łazience instalować do obwodu zasilania ochroniacz prądowy (RCD) z nominalnym prądem nie przewyższającym **30 mA**. Należy poprosić o radę technika rewizyjnego, ewentualnie elektryka.
- Nigdy nie używaj urządzenia z uszkodzonym kablem lub wtyczką, jeśli nie działa prawidłowo, o ile spadło na ziemię i uszkodziło się lub wpadło do wody. W takich wypadkach urządzenie należy oddać do specjalistycznego serwisu w celu sprawdzenia jego bezpieczeństwa i funkcjonalności.
- Jeżeli kabel zasilający urządzenia jest uszkodzony, musi być wymieniony przez producenta, przez technika serwisowego lub osobę kwalifikowaną, aby nie dopuścić tak do powstania niebezpiecznej sytuacji.
- Nie należy urządzenia zakrywać, aby nie dopuścić do powstania wewnętrznego pożaru.
- Dzieci poniżej 3 roku życia muszą być trzymane z dala od urządzenia, chyba że są stale nadzorowane przez osobę dorosłą.

- Dzieci w wieku od 3 lat i poniżej 8 roku życia powinny używać tylko przełącznika on/off pod warunkiem, iż przełącznik taki został zainstalowany w urządzeniu w normalnej pozycji roboczej, a dzieci zostały poinstruowane na temat korzystania z urządzenia w sposób bezpieczny i zrozumiały na temat niebezpieczeństw z tym związanych. Dzieci w wieku od 3 lat i poniżej 8 lat nie powinny samodzielnie podłączać urządzenia poprzez włożenie kabla zasilającego do gniazdka elektrycznego lub czyścić i konserwować urządzenia.
- **UWAGA - Niektóre części tego produktu mogą być bardzo gorące i spowodować oparzenia. Szczególną uwagę należy zwrócić na obecność dzieci i osób niepełnosprawnych.**
- **UWAGI** – Nie używaj urządzenia wraz z programem, włącznikiem czasowym lub jakąkolwiek inną częścią, która włącza urządzenie automatycznie, ponieważ istnieje niebezpieczeństwo wybuchu pożaru w przypadku zakrycia urządzenia lub jego nieprawidłowego umieszczenia.
- Wentylator nie może być stosowany w łazienkach w strefie 0, 1 i 2 (3. ábra)! Nie używać w pobliżu wanny, pryszniczicy lub basenu.
- Nie należy umieszczać urządzenia nad gniazdkiem elektrycznym.
Ze względów bezpieczeństwa należy zachować minimalną odległość 1 m między urządzeniem a przeszkodą ze wszystkich stron (meble, ściany itp.).
- **Urządzenie pod żadnym pozorem nie wolno zanurzać w wodzie lub innych cieczach (nawet częściowo). W sytuacji kiedy urządzenie zostanie umieszczone w wodzie, nie należy go dotykać ani wyjmować z wody! W pierwszej kolejności należy odłączyć wtyczkę z gniazda zasilającego. W takiej sytuacji należy oddać urządzenie do punktu serwisowego w celu sprawdzenia jego działania i bezpieczeństwa.**
- Produkt przeznaczony jest do stosowania w gospodarstwach domowych i podobnych miejscach (sklepy, biura i podobne miejsca pracy, hotele, motele i inne środowiska mieszkalne, w firmach świadczących usługi noclegowe ze śniadaniem)! Nie jest przeznaczony do użytku komercyjnego!
- Nigdy nie zanurzać produkt w wodzie ani nie myć jej pod bieżącą wodą.
- **Urządzenie nie jest przeznaczone do użytku na zewnątrz.**
- **Urządzenie nie może być używane w środowisku wilgotnym lub mokrym, w środowisku z niebezpieczeństwem pożaru lub wybuchu** (miejsca, gdzie są przechowywane chemikalia, paliwa, oleje, gazy, farby i inne substancje łatwopalne lub lotne).
- **Wtyczki nie wkładaj do gniazdka i nie wyjmuj z gniazdka mokrymi rękoma i nie ciągnij za kabel!**
- Produkt można używać tylko w pozycji roboczej w miejscach, gdzie nie ma ryzyka przewrócenia się, z dala od łatwopalnych przedmiotów (takich jak **zasłony, firany, drewno, itp.**), źródła ciepła (np. **kominek, piec, grzejniki, itp.**) i mokrych (np. **zlewy, umywalki itp.**).
- Zadbaj, aby do urządzenia nie dostały się zanieczyszczenia (np. kołtuny kurzu, włosy itp.).
- Nie należy kłaść włączonego urządzenia na miękkie powierzchnie (np. **pościel, łóżko, ręczniki, dywany**), może to prowadzić do niedrożności otworów.
- Jeśli dojdzie do przegrzania, urządzenie należy wyłączyć, odłączyć od sieci, usunąć wszelkie przeszkody zabraniające w przepływie powietrza i pozostawić urządzenie do ostygnięcia ok. **10 minut**. W przypadku, że wyłączenie zabezpieczenia jest spowodowane z innych przyczyn niż zmniejszenie przepływu powietrza, to naprawę należy powierzyć profesjonalnemu serwisowi.

- Nie należy włączać urządzenia, gdy urządzenie nie jest całkowicie zmontowane, czy też zostało uszkodzone śmigło osłon.
- W żaden sposób nie wolno modyfikować powierzchni urządzenia (np. **przy użyciu naklejek, folii**, itp.).
- Podczas przenoszenia urządzenia należy unikać powodowania szkody (np. **poparzenia**). Nie wolno przenosić gorącego urządzenia, należy poczekać, aż ostygnie!
- Należy używać tylko oryginalnych części zamiennych do tego typu.
- Regularnie należy kontrolować stan kabla zasilającego urządzenia.
- Nigdy nie należy kłaść kabla zasilającego na gorących powierzchniach lub zostawiać wiszącego ze stołu lub blatu. Ciągnięcie za przewód np. przez małe dzieci może doprowadzić do przewrócenia lub spadnięcia urządzenia, a w następstwie do poważnego urazu!
- Nie owijaj kabla przewodowego wokół urządzenia, przedłużysz żywotność przewodu.
- W przypadku użycia przedłużacza należy sprawdzić czy nie jest uszkodzony i czy jest zgodny z aktualnymi normami.
- Nigdy nie używaj urządzenia do innych celów niż te, do których jest przeznaczony oraz w sposób opisany w niniejszej instrukcji. Nigdy nie używaj urządzenia do żadnych innych celów.
- **UWAGA:** Istnieje ryzyko poważnego urazu w przypadku nieprawidłowego użycia urządzenia (niezgodnie z instrukcją).
- Wszystkie teksty w innych językach, a także obrazki na opakowaniu lub produkcie są przetłumaczone i wyjaśnione na końcu instrukcji.
- Producent nie odpowiada za szkody spowodowane nie poprawnym używaniem urządzenia i akcesorii (np. **porażenie prądem elektrycznym, pożar**) i nie udziela świadczeń gwarancyjnych w przypadku niedostosowania się do wyżej wymienionych ostrzeżeń dotyczących bezpieczeństwa.

II. OPIS URZĄDZENIA I AKCESORII (Rys. 1)

A – konwektor (ETA1624)

- A1 – wylot gorącego powietrza
- A2 – zdejmowana podstawa
- A3 – przełącznik WŁ/WYŁ konwektora
- A4 – WŁ./WYŁ. ustawionej funkcji

- A5 – wielofunkcyjny przełącznik obrotowy
- A6 – wyświetlacz
- A7 – kontrolka świetlna funkcji

B – konwektor (ETA0624)

- B1 – wylot gorącego powietrza
- B2 – zdejmowana podstawa

- B3 – wyłącznik / przełącznik mocy
- B4 – regulator termostatu

III. INSTRUKCJE DOTYCZĄCE OBSŁUGI

Należy usunąć wszystkie opakowania i wyjąć produkt. Z urządzenia usunąć wszystkie folie przyczepne, naklejki lub papier.

Montaż

Urządzenie jest przeznaczone wyłącznie do sporadycznego użytku jako grzejnik przenośny. Należy przestrzegać uwag dotyczących bezpieczeństwa i instrukcji wymienionych poniżej:

- Urządzenie ustawić na płaskiej, suchej i czystej powierzchni.
- Używając dołączonego materiału mocującego, przymocować podstawę do korpusu konwektora (patrz: rys. 2).

Ostrzeżenie

Zawsze używać tylko z prawidłowo zamocowaną podstawą!

– Zawsze dostosować przepływ powietrza, aby zoptymalizować ogrzewanie pomieszczenia (unikać umieszczania w małych rogach, w małych pomieszczeniach, na drewnianych podłogach, na sufitach itp.).

Użycie

Umieścić urządzenie w odpowiednim miejscu. Podłączyć wtyczkę zasilania do gniazdka elektrycznego.

Termostat

Urządzenie jest wyposażone w termostat pokojowy, który utrzymuje temperaturę w ogrzewanym pomieszczeniu (w wersji 0624 regulować za pomocą **B4**, w wersji 1624 za pomocą **A5**, ustawiona wartość jest pokazana na wyświetlaczu **A6**). Termostat automatycznie włącza i wyłącza spiralę grzejną, aby utrzymać żądaną temperaturę pomieszczenia.

Ustawienie mocy (0624/1624)	1 / ζ	2 / $\zeta\zeta$	3 / $\zeta + \zeta\zeta$
Pobór mocy konwektora	750 W	1250 W	2000 W

A) ETA0624

Przekręcić przełącznik **B3**, aby ustawić żądaną pozycję (funkcję) i ustawić żądaną temperaturę, obracając regulator **B4**. Wyłączyć urządzenie, obracając wyłącznik **B3** w pozycji **0**.

wyłącznik / przełącznik mocy B3

pozycja 0 – wyłączony
 pozycja 1 – mała moc grzewcza
 pozycja 2 – średnia moc grzewcza
 pozycja 3 – duża moc grzewcza

B) ETA1624

- 1) Aby przełączyć konwektor w tryb gotowości, należy nacisnąć przełącznik **A3** WŁĄCZENIA / WYŁĄCZENIA (rozlegnie się sygnał dźwiękowy i zaświeci kontrolka \odot).
- 2) Naciskając przycisk **Wi.** / **Wył.** **A4** aktywuje się konwektor.
- 3) Przekręcając przełącznik wielofunkcyjny **A5**, ustawić żądaną temperaturę ogrzewania w zakresie od 5 do 35 °C.
- 4) Krótko naciskając przełącznik wielofunkcyjny **A5**, ustawiać żądaną moc grzewczą, przy tym zaświecą się odpowiednie kontrolki w następujący sposób: mała moc (ζ) > średnia moc ($\zeta\zeta$) > duża moc ($\zeta + \zeta\zeta$) > ...

Uwaga

Po aktywacji spirali grzejnych (konwektor ogrzewa) włącza się kontrolka działania. ⚡

Ustawianie timera

Nacisnąc dłużej przycisk wielofunkcyjny **A5**, aby włączyć automatyczny tryb wyłączenia ogrzewania po określonym czasie (zaświeci się kontrolka ) - następnie obrócić ten sam przełącznik (A5), aby ustawić timer w zakresie od 0 do 24 godzin. Potwierdzić ustawioną wartość, naciskając krótko przycisk A5 lub odczekać 15 sekund na automatyczne potwierdzenie.

Aby dezaktywować tę funkcję, należy ustawić 00.

IV. KONSERWACJA

Przed każdą konserwacją urządzenie należy wyłączyć, odłączyć od sieci wyciągając wtyczkę kabla zasilającego z gniazdka i pozostawić do ostygnięcia! Nie stosuj żrących i agresywnych środków czyszczących! Należy wykonywać tylko konserwację powierzchni (**wytrzyj kurz itp.**). Do usuwania kurzu i innych zanieczyszczeń należy użyć miękkiej, wilgotnej ściereczki. Wyczyszczenie kurzu i zabrudzeń, osadzonych wewnątrz wentylatora, można wykonać przez ich odkurzenie lub wydmuchanie. Chłodne urządzenie należy przechowywać w bezpiecznym, suchym miejscu, z dala od dzieci i osób niekompetentnych.

V. EKOLOGIA



Jeżeli rozmiary na to pozwalają, na wszystkich częściach użytych do opakowania, komponentach i akcesoriach są wydrukowane znaki (skrót) materiałów które zostały użyte w produkcji, oraz ich recykleria. Przedstawione symbole na produkcie lub w dokumentacji przewodniej znaczą, że zastosowane produkty elektryczne lub elektroniczne nie mogą być likwidowane wraz z odpadem komunalnym. W celu odpowiedniej likwidacji należy je oddać na miejsca, które są do tego celu dostosowane i gdzie będą przyjęte nieodpłatnie. Odpowiednia likwidacja tego produktu pomoże zachować cenne źródła naturalne. W ten sposób prewencyjnie pomagasz chronić środowisko naturalne i ludzkie zdrowie. Więcej szczegółowych informacji znajdziesz w miejscowym urzędzie lub w najbliższym miejscu zbioru odpadów. Zgodnie z przepisami, za nieodpowiednią likwidację tego rodzaju odpadu, może zostać udzielona kara. Jeżeli urządzenie ma być definitywnie wycofane z eksploatacji, zalecamy po odłączeniu przewodu zasilającego od sieci elektrycznej, przewód odciąć, urządzenie będzie nieużyteczne.

Konserwację szerszego charakteru lub naprawę, gdzie zachodzi potrzeba interwencji do wewnętrznych części urządzenia, musi wykonać specjalistyczny serwis! Nie dostosowaniem się do zaleceń producenta zanika prawo na naprawę w ramach gwarancji!

VI. DANE TECHNICZNE

Napięcie (V)	podano na tabliczce znamionowej urządzenia
Moc max. (W)	podano na tabliczce znamionowej urządzenia
Waga (kg) ok.	3,5
Klasa izolacyjna	I.
Wymiary produktu (mm)	435 x 220 x 640
Pobór mocy gdy sprzęt jest wyłączony wynosi	0,00 W
Pobór mocy w trybie czuwania wynosi poniżej	< 0,50 W

Zmiana specyfikacji technicznych i akcesoriów w zależności od modelu produktu jest zastrzeżona przez producenta.

HOUSEHOLD USE ONLY – Tylko do zastosowania w gospodarstwie domowym.

DO NOT IMMERSE IN WATER OR OTHER LIQUIDS – Nie zanurzać do wody lub innych cieczy.



TO AVOID DANGER OF SUFFOCATION, KEEP THIS PLASTIC BAG AWAY FROM BABIES AND CHILDREN. DO NOT USE THIS BAG IN CRIBS, BEDS, CARRIAGES OR PLAYPENS. THIS BAG IS NOT A TOY. Niebezpieczeństwo uduszenia. Tego worka nie należy używać

w kołyskach, łóżeczkach, wózkach lub kojcach dziecięcych. Torebkę

z PE położyć w miejscu będącym poza zasięgiem dzieci. Torebka nie służy do zabawy!



OSTRZEŻENIE: NIE PRZYKRYWAĆ!



OSTRZEŻENIE

Konvektor za topli zrak**eta x624****NAVODILA ZA UPORABO**

Cenjena stranka, zahvaljujemo se Vam, ker ste kupili naš izdelek. Pred uporabo naprave natančno preberite navodila za uporabo, garancijski list in ostale napotke, blagajniški račun in vse podatke, ki so navedeni na ovitku izdelka. Škatlo in vsebino embalaže shranite na varno.

I. VARNOSTNA OPOZORILA

- Vsa priložena dokumentacija je sestavni del izdelka, zato jo skupaj z izdelkom posredujte morebitnim novim uporabnikom.
- Preverite, če podatek o napetosti na etiketi izdelka ustreza napetosti vaše električne mreže. Vtič naprave priključujte le v tipizirane vtičnice in tiste, ki ustrezajo določenim standardom.
- Ta aparat lahko uporabljajo otroci od 8 leta starosti in starejše osebe z zmanjšanimi psihofizičnimi ter osebe znižanim zaznavanjem ali neizkušene osebe, v kolikor so pod nadzorom oz. če so prebrale ta navodila za uporabo; seznanjene morajo biti s potencialno nevarnostjo uporabe in varnim rokovanjem. Otroci se ne smejo igrati z aparatom. Obvezno čiščenje in vzdrževanje uporabnik lahko prepusti le otrokom starejšim 8 let in vedno pod nadzorom. Otroci mlajši 8 let morajo biti varno oddaljeni od aparata oz. njegove el. opreme.
- Pred zamenjavo opreme ali dinamičnih delov naprave, pred montažo, demontažo, čiščenjem ali vzdrževanjem ter vedno po končanem delu, vedno izključite stikalo naprave. Izvlecite pa tudi vtič iz vtičnice na zidu.
- Zaradi vaše dodatne varnosti in preventivne zaščite pred električnim udarom, zavarujte tokokrog naprave z varovalko RCD nominalne napetosti največ **30 mA**. Posvetujte se z revizorjem električnih naprav ali z električarjem.
- Nikoli pa naprave ne uporabljate, če ima poškodovan električni kabel ali vtič, oz. če ne deluje pravilno. Ne uporabljajte je niti po padcu na tla ali vodo, ali če je poškodovana. V takšnih primerih odnesite napravo na servis, kjer lahko strokovnjaki preverijo njeno pravilno delovanje in funkcije.
- Če je električni kabel te naprave poškodovan, ga mora v tem primeru zamenjati proizvajalec, servisni tehnik ali podobno kvalificirana oseba, da se preventivno prepreči nevarnost električnega udara.
- **VYŠTRAHA:** Da preprečite pregrevanje aparata ali požar, ga nikoli ne pokrivajte, saj prezračevalne rege morajo omogočiti nemoteno kroženje zraka.

- Otrokom mlajšim 3 let preprečite dostop k aparatu, kadar niso pod trajnim nadzorom.
- Otroci od 3 do 8 leta starosti morajo ta aparat vključevati/izključevati samo v primeru, da se nahaja ali je nameščen v običajnem delovnem položaju in če so pod nadzorom odrasle osebe, ki jih je poprej poučila o delovanju in varni uporabi naprave, da s tem čimbolj prepreči morebitne nevarnosti. Otroci od 3 do 8 let starosti se ne smejo dotikati vtiča ali vtičnice in niti ga ne smejo čistiti ali vzdrževati sami.
- **OPOZORILO** – Določeni deli tega aparata se sčasoma zagrejejo na visoke temperature in povzročijo opekline. Posebno pozornost posvetite prisotnosti otrok in invalidov.
- Napravo lahko uporabljate v kopalnicah v conah 0, 1 in 2 (glej sliko 2)! Uporaba je prepovedana v neposredni bližini kopalne kadi, tuša ali bazena.
- **POZOR** – Naprava ni namenjena za delovanje preko zunanje stikalne ure, daljinskega upravljalnika ali kakršnegakoli drugega aparata, ki bi jo vključevala samodejno glede na to, da lahko povzroči požar, če ne bi bila pravilno nameščena oz. s čim pokrita, kadar bi začela delovati.
- Ne nameščajte aparata neposredno pod električno vtičnico. Prav tako ga ne nameščajte v kot prostora ampak najmanj 0,5 cm od leve ali desne stene, najmanj 0,5 cm od zadnje stene in najmanj 0,5 m (v smeri zračnega pretoka – kroženja toplega zraka) od predmetov iz vnetljivih mas.
- **Aparata ne potaplajte v vodo niti v druge tekočine (niti delno)! V kolikor bi prav tako padel v vodo, ga ne vlecite ven! Najprej izvlecite vtič iz vtičnice, šele potem rokujte z napravo. V takšnih primerih odnesite napravo na servis, kjer lahko strokovnjaki preverijo njeno pravilno delovanje in funkcije.**
- Naprava je namenjena samo za uporabo v gospodinjstvu in podobne namene (npr. v trgovinah, pisarnah in drugih delovnih prostorih, pa tudi v hotelih, motelih in ostalih stanovanjskih ali nastanitvenih objektih)! Ne primerna za komercialno rabo!
- Ne dotikajte se naprave, če imate mokre roke.
- Ta porabnik ni namenjen za zunanjo uporabo.
- Vtič električnega kabla ne vtikajte oz. ne izključujte ga iz električne vtičnice z mokrimi rokami in niti ga ne vlecite za kabl!
- Porabnik se ne sme uporabljati v vlažnem ali mokrem okolju oz. v kakršnemkoli okolju z nevarnostjo požara ali eksplozije (prostori, v katerih se shranjujejo kemikalije, gorivo, olje, plini, barve in ostali vnetljivi oz. hlapljivi materiali).
- Porabnik uporabljajte samo v delovnem položaju in na mestih, kjer ne obstaja nevarnost prevrnitve in ločeno od predmetov (kot npr. so okenske ali vratne zaveso itd.), toplotnih virov (kot npr. kamin, peč, štedilnik, kuhalnik, radiatorji, pečice na vroč zrak, žar itd.) in vlažnih površin (npr. pomivalno korito, umivalniki itd.).
- Poskrbite, da v aparat ne prodrejo nečistoče (npr. kosmiči prahu, lasje itd.).
- Ne polagajte vključene naprave na mehke površine (npr. posteljo, brisače, cunje ali preproge).
- Ne vključujte razstavljenе naprave, ali če so pokrovi propelerja poškodovani.

- Naprava je opremljena s toplotno varovalko, ki izključi električni tok, če se pregreje. Če pride do pregrevanja, napravo izklopite, izključite iz omrežja, odstranite morebitne ovire, ki preprečujejo prehod zraka in aparat pustite ca. 10 minut, da se ohladi. V primeru, da pride do izklopa varovalke iz drugega vzroka kot je premalo zraka, odnesite napravo na servis.
- Napravo uporabljajte tako, da se ne poškodujete (nevarnost opeklin).
- Uporabljajte le originalne dele, namenjene za tovrstne porabnike.
- Redno preverjajte stanje električnega kabla naprave.
- Ne odlagajte električnega kabla na vroče površine in ga ne puščajte visečega preko roba mize ali delovne površine. Predvsem otroci ali pa druge osebe lahko nehote zataknejo kabel in napravo potegnejo na tla – nevarnost poškodb.
- Uporabite lahko tudi podaljševalni kabel, zato je potrebno da ne bo poškodovan in da ustreza veljavnim standardom.
- Napravo in opremo uporabljajte samo v namen, za katerega je določen oz. tako, kot je opisano v teh navodilih za uporabo. Naprave ne uporabljajte v drug namen, kateremu ne služi.
- Proizvajalec ne odgovarja za škode, nastale zaradi nepravilnega rokovanja z aparatom in opremo (npr. poškodbe zaradi električnega udara, požar itd.) in jamstveno ne odgovarja za posledice, ki bi nastale zaradi neupoštevanja zgornjih varnostnih priporočil.

II. OPIS PORABNIKA IN OPREME (slika 1)

A – konvektor (ETA1624)

A1 – izhod vročega zraka

A2 – snemljiv podstavek

A3 – stikalo za VKLOP/IZKLOP konvektorja

A4 – VKL./IZKL nastavljene funkcije

A5 – večnamensko vrtljivo stikalo

A6 – prikazovalnik

A7 – svetlobe diode funkcij

B – konvektor (ETA0624)

B1 – izhod vročega zraka

B2 – snemljiv podstavek

B3 – stikalo / preklop zmogljivosti

B4 – regulator termostata

III. NAVODILA ZA UPORABO

Odstranite veškerý obalový materiál a vyjměte spotřebič. Ze spotřebiče odstraňte všechny případné adhezni fólie, samolepky nebo papír.

Namestitev

Naprava je namenjena samo za občasno rabo, kot prenosni ogrevalnik. Upoštevajte prosim varnostna opozorila in spodaj navedene napotke:

- Napravo namestite na ravno, suho in čisto površino.
- Z dobavljenim povezovalnim materialom pritrdite na ohišje konvektorja podstavek (glej sliko 2).

Uporaba

Napravo postavite na izbrano mesto. Električni vtič vtaknite v omrežno vtičnico.

Uporaba

Napravo postavite na izbrano mesto. Električni vtič vtaknite v omrežno vtičnico.

Termostat

Naprava je opremljena s prostorskim termostatom, ki se uporablja za doseganje konstantne temperature v ogrevanem prostoru (pri izvedbi 0624 regulirajte z **B4**, pri 1624 s pomočjo **A5**, s tem, da se nastavljena vrednost prikaže na zaslonu **A6**). Termostat bo z samodejnim vklopom in izklopom grelnih spiral poskrbel za konstantno sobno temperaturo.

Nastavitev zmogljivosti (0624/1624)	1 / ⋄	2 / ⋄⋄	3 / ⋄ + ⋄⋄
Vhodna moč konvektorja	750 W	1250 W	2000 W

A) ETA0624

Zavrtite stikalo **B3** in nastavite zahtevan položaj (funkcijo) oziroma temperaturo z vrtljivim regulatorjem **B4**. Napravo izklopite z obračanjem stikala **B3** v položaj **0**.

stikalo / preklap zmogljivosti B3

- položaj 0 - izklopljeno
- položaj 1 - nizka stopnja ogrevanja
- položaj 2 - srednja stopnja ogrevanja
- položaj 3 - visoka stopnja ogrevanja

B) ETA1624

- 1) Po vklopu konvektorja in režima stanja pripravljenosti, stisnite stikalo za VKLOP/IZKLOP **A3** (oglasil se bo zvočni signal in prižgala se lučka ).
- 2) S stiskom gumba VKL./IZKL. **A4** aktivirate konvektor.
- 3) Z obračanjem večnamenskega gumba **A5** nastavite zahtevano temperaturo ogrevanja v obsegu od 5 do 35 °C.
- 4) S kratkim stiskom večnamenskega stikala **A5** nastavite zahtevano jakost ogrevanja. Prižgale se bodo ustrezne kontrolne lučke in sicer takole: nizka jakost (⋄) > srednja jakost (⋄⋄) > visoka jakost (⋄ + ⋄⋄) > ...

Opomba

Ko so grelne spirale aktivne (konvektor greje), se aktivira kontrolna dioda delovanja .

Nastavitev stikalne ure

Z dolgim stiskom večnamenskega stikala **A5** aktivirate režim samodejnega izklopa ogrevanja po določenem času (prižgala se bo lučka  – nato z istim stikalom (**A5**) nastavite stikalno uro v obsegu od 0 do 24 h. Nastavljeno vrednost potrdite s kratkim stiskom stikala **A5**, ali počakajte 15 sekund na samodejno potrditev.

Za izklop funkcije nastavite vrednost 00.

IV. VZDRŽEVANJE

Pred vsakršnim vzdrževanjem izključite napravo iz električnega omrežja tako, da izvleče vtič iz vtičnice. Pustite napravo, da se ohladi! Ne uporabljajte hrapavih in jedkih čistilnih sredstev! Napravo čistite le po površini (obrišite prah itd.). Umazanijo in posušen prah čistite z mehko in vlažno krpo. Prah in nečistoče, ki se nahajajo v notranjosti naprave, lahko izpihate s fenom ali posesate s sesalcem. Tudi onesnažen električni kabel čistite z vlažno krpo. Ohlajeno napravo shranjujte na varno in suho mesto, izven dosega otrok in nepoklicanih oseb.

V. EKOLOGIE



Če dimenzije dovoljujejo so prisotne nalepke z navedenimi uporabljenimi materiali za proizvodnjo embalaže, komponent in pripomočkov ter prav tako njihovih delov primernih za recikliranje, na vseh delih naprave. Simboli prikazani na proizvodu ali na spremljajoči dokumentaciji pomenijo, da uporabljeni električni ali elektronski proizvodi ne smejo biti zavrženi kot mešani odpadki. Za primerno odstranitev predajte proizvod na zbirno mesto za tovrstne proizvode, kjer bodo sprejeti brez potrebe po dodatnem plačilu. Primerna odstranitev proizvoda pripomore k ohranjanju naravnih virov surovin in preprečuje negativne posledice za okolje in ljudi, ki bi nastale ob nepravilni odstranitvi proizvoda. Za več podrobnosti o primerni odstranitvi proizvoda se posvetujte pri vaših lokalnih oblasteh. Za nepravilno odstranitev proizvoda se lahko izreče denarna globa, katere je sprejeta na nacionalni ravni. Če je naprava namenjena trajni odstranitvi po izključitvi le te iz električnega omrežja, priporočamo, da prerežete napajalni kabel ter tako preprečite njeno morebitno ponovno uporabo.

Tehnični podatki in karakteristike se lahko spremenijo brez predhodnega opozorila! Napake v tisku so možne. Zaradi nenehnega izboljševanja artiklov dopuščamo možnost nenamernih napak v navodilih. Slike so simbolične in so namenjene razumevanju uporabe artikla.

VI. TEHNIČNI PODATKI

Napetost (V)	navedeno na tipski etiketi izdelka
Vhodna moč največ (W)	navedena na tipski etiketi izdelka
Teža (kg) ca.	3,5
Porabnik varnostne zaščite	I.
Dimenzija ca. (dxgxv) (mm)	435 x 220 x 640
Vhodna moč v izklopljenem stanju je	0,00 W
Vhodna moč v stanju pripravljenosti je	< 0,50 W (ETA1624)

Spremembe tehnične specifikacije in vsebine ustrezne opreme se razlikujejo od modela do modela.

HOUSEHOLD USE ONLY – SAMO ZA GOSPODINJSKO UPORABO.

DO NOT IMMERSE IN WATER OR OTHER LIQUIDS – NE POTOPITE V VODO.



TO AVOID DANGER OF SUFFOCATION, KEEP THIS PLASTIC BAG AWAY FROM BABIES AND CHILDREN. DO NOT USE THIS BAG IN CRIBS, BEDS, CARRIAGES OR PLAYPENS. THIS BAG IS NOT A TOY.

DA BI SE IZOGNILI ZADUŠITVI, DRŽITE TO PLASTIČNO VREČKO STRAN OD DOSEGA DOJENČKOV IN OTROK. NE UPORABITE TE VREČKE V ZIBELKAH, POSTELJAH, VOZIČKIH ALI STAJICAH. TA VREČKA NI IGRAČA.



POZORILLO: NE POKRIVAJ – varuj pred pregrevanjem.

eta x624

KÄYTTÖOHJE

Hyvä asiakas, kiitämme sinua tuotteemme ostosta. Ole hyvä ja lue laitteen käyttöohje tarkasti ennen kuin alat käyttää laitetta; säilytä tämä käyttöohje sekä takuuasiakirja, maksukuitti ja, jos mahdollista, myös laitteen pakkaus ja pakkauksen sisältö myöhempää tarvetta varten.

I. TURVAVAROITUKSIA



- Käyttöohje katsotaan laitteen erottamattomaksi osaksi; luovuta siksi käyttöohje jokaiselle seuraavalle laitteen käyttäjälle.
- Tarkista, että tyyppikilven jännitetieto vastaa pistorasiasi jännitettä. Virtajohdon saa liittää ainoastaan sellaisen sähköasennuksen pistorasiaan, joka vastaa sovellettavia säädöksiä.
- Tätä kodinlaitetta saavat käyttää 8-vuotiaat ja sitä vanhemmat lapset ja fyysisesti, aistillisesti tai henkisesti vammaiset henkilöt ja kokemusten ja taitojen puutteessa olevat henkilöt vain, jos he ovat valvonnan alaisia tai jos heitä on opastettu, miten laitetta käytetään turvallisesti, ja he ymmärtävät mahdollisia vaaroja. Lapset eivät saa leikkiä laitteen kanssa. Lapset eivät saa suorittaa käyttäjän suoritettavaksi tarkoitettua puhdistusta ja huoltoa, mikäli he ovat alle 8-vuotiaita ja ilman valvontaa. Alle 8-vuotiaat lapset eivät saa kajota laitteeseen ja sen virtajohtoon.
- Ennen varusteiden tai laitteen käytön aikana liikkuvien osien vaihtamista, ennen laitteen yhteenasentamista ja purkamista, ennen laitteen puhdistusta tai huoltoa tai saatuaasi työn valmiiksi kytke laite pois päältä ja katkaise virta irrottamalla virtajohto pistorasiasta!
- Lisäturvan varmistamiseksi asenna kylpyhuoneen virtapiiriin vikavirtasuojaja (RCD), jonka nimellistoimintavirta ei ylitä 30 mA. Pyydä neuvoja tarkastusteknikolta tai sähkömieheltä.
- Älä koskaan käytä laitetta, mikäli sen virtajohto tai johdon pistoke on vaurioitunut, mikäli laite ei toimi oikein, mikäli se on pudonnut maahan ja vaurioitunut tai mikäli se on pudonnut veteen. Vie kyseisissä tapauksissa laite asiantuntevaan elektroniikkakorjaamoon sen turvallisuuden ja oikean toimivuuden tarkistamista varten.
- Jos laitteen virtajohto on vaurioitunut, anna valmistajan, valmistajan teknikon tai vastaavan asiantuntevan henkilön korjata tai vaihtaa se, jotta vältettäisiin vaarallisen tilanteen syntyä.
- **VAROITUS:** Jottei laite ylikuumentu, älä koskaan peitä laitetta äläkä peitä ilmankiertoaukkoja, näin ehkäiset tulipalon vaaran.
- Älä anna alle 3-vuotiaiden lasten kajota laitteeseen, jos lapsia ei vahdita.

- Yli 3- ja alle 8-vuotiaat lapset saavat kytkeä tämän laitteen päälle/ pois päältä vain, jos laite on sijoitettu tai asennettu tarkoituksenmukaiseen ja tavalliseen toiminta-asentoonsa, ja jos he ovat valvonnan alaisia tai jos heitä on opastettu, miten laitetta käytetään turvallisesti, ja he ymmärtävät mahdollisia vaaroja. Yli 3- ja alle 8-vuotiaat lapset eivät saa liittää virtajohdon pistoketta pistokerasiaan, säätää ja puhdistaa laitetta eikä suorittaa käyttäjän suoritettavaksi tarkoitettua huoltoa.
- **VAROITUS** – Muutamat laitteen osista voivat tulla hyvin kuumiksi ja aiheuttaa palovammoja. Ota tämä huomioon varsinkin kun paikalla on lapsia ja vammaisia henkilöitä.
- Älä käytä laitetta kylpyhuoneen vyöhykkeissä 0, 1 ja 2 (kuva 2)! Laitetta ei saa käyttää kylpyammeen, suihkunurkan tai uima-altaan välittömässä läheisyydessä.
- Älä sijoita laitetta aivan pistokerasian alapuolelle. Jätä turvallisuusyistä vähintään 1 metrin etäisyys laitteen ja minkä tahansa esteen välille (huonekalut, seinät jne.).
- **HUOMIO** – Laite ei ole tarkoitettu toimimaan ulkoisen aikakytkimen, kauko-ohjaimen tai muun automaattisen päällekytkemisen aiheuttavan laitteen avulla, koska syntyy tulipalon vaara, jos laite olisi automaattisen päällekytkemisen hetkellä peitetty tai asennettu väärällä tavalla.
- Laitetta ei saa upottaa veteen tai muuhun nesteeseen (ei osittainkaan!). Jos laite kuitenkin putoaa veteen, älä nosta sitä ylös! Irrota ensiksi virtajohto pistorasiasta ja nosta laite vasta sitten ylös. Vie tämän jälkeen laite asiantuntevaan korjaamoon sen turvallisuuden ja oikean toimivuuden tarkistamista varten.
- Tuote on tarkoitettu ainoastaan kotitalouskäyttöön ja vastaavaan (kaupoissa, toimistoissa ja sen tyyppisillä työpaikoilla, hotelleissa, motelleissa ja muissa asuintiloissa, yöpymisen ja aamiaisen tarjoavissa yrityksissä)! Tuotetta ei ole tarkoitettu kaupalliseen käyttöön!
- Älä käsittele laitetta, jos sinulla on märät kädet.
- Tämä laite ei ole tarkoitettu käyttöön ulkotiloissa.
- Älä liitä virtajohtoa pistorasiasta äläkä irrota sitä pistorasiasta, jos sinulla on märät kädet, äläkä irrota sitä vetämällä johdosta!
- Laitetta ei saa käyttää kosteassa tai märässä ympäristössä tai ympäristössä, jossa uhkaa tulipalon tai räjähdyksen vaara (tilat, joissa säilytetään kemikaaliaineita, polttoaineita, öljyjä, kaasuja, maaleja ja muita helposti syttyviä tai haihtuvia aineita).
- Käytä laitetta ainoastaan työasennossa paikoissa, joissa ei uhkaa sen kaatuminen, ja riittävän kaukana esineistä (kuten esim. verhot, verhoilut jne.), lämmönlähteistä (esim. takka, hella, keitin, lämmityspatterit, kuumailmaunit, grilli jne.) ja kosteista pinnoista (lavuaarit, pesualtaat jne.).
- Katso, ettei laitteeseen pääse epäpuhtauksia (esim. pölypalloja, hiuksia jne.).
- Älä sijoita päälle kytkettyä laitetta pehmeille pinnoille (esim. sänky, pyyheliinat, rätit, matot).
- Älä kytke laitetta päälle, jos se ei ole täysin yhteenasennettu tai jos potkurin suojakannet ovat vaurioituneet.
- Laitteessa on lämpösulake, joka katkaisee virran vaarallisen ylikuumentumisen tapauksessa. Jos se tapahtuu, kytke laite pois päältä, irrota laite sähköverkosta, poista mahdolliset ilman kiertoa häiritsevät esteet, ja anna laitteen jäähtyä noin 10 minuuttia. Jos lämpösulakkeen katkaiseminen aiheutui muusta kuin ilman kierron laskemisen syystä, jätä laitteen korjaus asiantuntevalle huoltohenkilöstölle.

- Kun käsittelet laitetta, toimi niin, että vältät loukkaantumista (esim. palovammoja).
- Käytä laitteessa ainoastaan tälle laitetypille tarkoitettuja merkkiosia.
- Tarkasta säännöllisesti laitteen virtajohdon kunto.
- Älä koskaan aseta virtajohtoa kuumille pinnoille äläkä anna sen riippua pöydän kulman yli. Jos esim. lapset kajoavat johtoon, laite voi kaatua tai pudota maahan ja se voi aiheuttaa vakavan loukkaantumisen!
- Jos on välttämätöntä käyttää pidennysjohtoa, katso, ettei pidennysjohto ole vaurioitunut ja että se vastaa sovellettavia säädöksiä.
- Käytä tätä laitetta ja sen tarvikkeita vain tämän käyttöohjeen määrittämään tarkoitukseen. Älä koskaan käytä tätä laitetta mihinkään muuhun tarkoitukseen.
- Valmistaja ei ole vastuussa vahingoista, jotka ovat aiheutuneet laitteen ja varusteiden väärästä käytöstä (esim. sähkötapaturma, tulipalo), eikä valmistajan tarvitse ottaa laite vastaan takuukorjaukseen, mikäli yllä olevia turvavaroituksia ei noudateta.

II. LAITTEEN JA VARUSTEIDEN KUVAUS (kuva 1)

A – konvektori (ETA1624)

- | | |
|-------------------------------------|----------------------------------|
| A1 – kuuman ilman ulostulo | A5 – käännettävä monitoimisäädin |
| A2 – irrotettava alusta | A6 – näyttö |
| A3 – kytkin KONVEKTORI PÄÄLLE/POIS | A7 – toimintojen merkkivalot |
| A4 – asetettu toiminto PÄÄLLE./POIS | |

B – konvektori (ETA0624)

- | | |
|----------------------------|----------------------------|
| B1 – kuuman ilman ulostulo | B3 – tehon kytkin / säädin |
| B2 – irrotettava alusta | B4 – termostaatin säädin |

III. KÄYTTÖOHJEET

Poista kaikki pakkausmateriaalit ja ota laite ulos. Irrota laitteesta kaikki foliot, tarrat tai paperi.

Asennus

Laite on tarkoitettu ainoastaan ajoittaisesti käytettäväksi ja siirrettäväksi lämmönlähteeksi. Noudata turvavaroituksia ja alla mainittuja ohjeita:

- Sijoita laite tasaiselle, kuivalle ja puhtaalle paikalle.
- Liitä konvektorin runkoon alusta laitteen kanssa toimitetun liitosmateriaalin avulla (ks. kuva 2).

Käyttö

Sijoita laite sopivalle paikalle. Liitä virtajohdon pistoke pistorasiaan.

Termostaatti

Laitteessa on asennettu huonetermostaatti, jota käytetään lämmitettävän huoneen lämpötilan ylläpitämiseen (tyyppi 0624 - säädät B4:n avulla, tyyppi 1624 - säädät A5:n avulla, asetettu arvo näkyy näytöllä A6). Termostaatti ylläpitää säätämäsi lämpötilan automaattisesti lämmitysspiraalien automaattisella päälle ja pois kytkemisellä.

Tehon säätäminen (0624/1624)	1 / §	2 / §§	3 / § + §§
Konvektorin ottoteho	750 W	1250 W	2000 W

A) ETA0624

Säädä haluamasi asento (toiminto) kääntämällä säädintä **B3** ja säädä haluamasi lämpötila kääntämällä säädintä **B4**. Kytke laite pois päältä kääntämällä kytkin **B3** asentoon 0.

tehon kytkin / säädin B3

- asento 0 – pois päältä
- asento 1 – matalan tehon lämmitys
- asento 2 – keskiuuren tehon lämmitys
- asento 3 – korkean tehon lämmitys

B) ETA1624

- 1) Kytke konvektori valmiustilaan painamalla kytkintä PÄÄLLE/POIS **A3** (kuulet äänisignaalin ja merkkivalo syttyy palamaan ☹).
- 2) Aktivoi konvektori painamalla painiketta PÄÄLLE/POIS **A4**.
- 3) Säädä haluamasi lämpötila 5 °C - 35 °C välillä kääntämällä monitoimisäädintä **A5**.
- 4) Säädä haluamasi lämmityksen teho painamalla lyhyesti monitoimisäädintä **A5**, jolloin kyseiset merkkivalot syttyvät seuraavalla tavalla: matala teho (§) > keskiuuri teho (§§) > korkea teho (§ + §§) > ...

Ajastimen säätäminen

Lämmityksen automaattisen pois kytkemisen, joka tapahtuu säätämäsi ajan jälkeen, aktivoit painamalla pitkään monitoimisäädintä **A5** (merkkivalo syttyy palamaan ☹) - sitten säädät ajastimen ajaksi 0 - 24 tuntia kääntämällä samaa säädintä (**A5**). Asettamasi arvon hyväksyt painamalla lyhyesti säädintä **A5**, tai odota 15 sekuntia, ennen kuin laite hyväksyy asetetun arvon automaattisesti.

Toiminnon deaktivoitua varten aseta ajastimeen arvo 00.

IV. HUOLTO

Irrota virtajohto pistorasiasta ennen jokaista huoltoa ja anna laite jäähtyä! Älä käytä karkeita ja voimakkaita puhdistusaineita! Puhdista vain laitteen pintaa (pyyhi pöly jne.). Tarttuneen pölyn tai muun lian irrottamista varten käytä pehmeää, kosteaa rättiliä. Laitteen sisälle asettuneen pölyn ja lian voit puhdistaa imuroimisella tai ulospuhaltamisella. Jos virtajohto likaantuu, puhdista se kostealla rätillä. Säilytä jäähtynyttä laitetta turvallisella ja kuivalla paikalla, lasten ja holhottavaksi julistettujen henkilöiden ulottumattomissa.

V. YMPÄRISTÖYSTÄVÄLLISYYS



Mikäli mitat mahdollistavat sen, on kaikkiin kappaleisiin painettu pakkauksen, komponenttien ja lisävarusteiden valmistukseen käytettyjen materiaalien sekä niiden kierrätystä koskevat merkit. Tuotteessa tai oheisdokumentaatioissa annetut merkinnät tarkoittavat, että käytettyjä sähkö- tai elektroniikkatuotteita ei saa hävittää yhdessä yhdyskuntajätteen kanssa. Luovuttakaa ne hävitettäviksi asianomaisiin keräyspisteisiin, jossa ne otetaan ilmaiseksi vastaan. Tämän tuotteen asianmukaisella hävityksellä autat suojelemaan arvokkaita luonnonlähteitä ja ehkäisemään mahdollisia negatiivisia vaikutuksia elinympäristöön ja ihmisterveyteen, jotka saattaisivat ilmetä jätteen sopimattoman hävityksen seurauksena.

Pyydä yksityiskohtaisempaa tietoa paikallisvirastolta tai lähimmältä keräyspisteeltä. Tämänlaatuisen jätteen sopimattoman hävityksen yhteydessä saatetaan maan asetusten puitteissa myöntää sakkoja. Mikäli laite on lopullisesti poistettava käytöstä, suositellaan virtajohdon irti leikkaaminen sen sähköverkosta irrottamisen jälkeen, laite muuttuu näin käyttökelvottomaksi.

Sellaisen osien vaihdon, jota varten on kajottava laitteen elektroniseen osaan, saa suorittaa ainoastaan koulutettu huoltohenkilöstö! Mikäli valmistajan antamia ohjeita ei noudateta, oikeus takuukorjaukseen katoaa!

VI. TEKNINEN MÄÄRITTELY

Teho (V)	ilmoitettu laitteen tyyppikilvessä
Ottoteho max. (W)	ilmoitettu laitteen tyyppikilvessä
Paino (kg) noin	3,5
Laitteen suojausluokitus	I.
Mitat noin (pxsxk) (mm)	435 x 220 x 640
Ottoteho laitteen ollessa pois päältä	0,00 W
Ottoteho laitteen ollessa valmiustilassa	< 0,50 W (ETA1624)

Valmistaja pidättää oikeuden teknisten tietojen muuttamiseen ja mahdolliseen lisävarusteiden muuttamiseen tuotteen mallista riippuen.

HOUSEHOLD USE ONLY – Vain kotikäyttöön.

DO NOT IMMERSE IN WATER OR OTHER LIQUIDS – Älä upota veteen tai muihin nesteisiin.



TO AVOID DANGER OF SUFFOCATION, KEEP THIS PLASTIC BAG AWAY FROM BABIES AND CHILDREN. DO NOT USE THIS BAG IN CRIBS, BEDS, CARRIAGES OR PLAYPENS. THIS BAG IS NOT A TOY. Tukehtumisen vaara. Älä käytä tätä

pussia kehoissa, lastensängyissä, lastenvaunuissa tai pinnasängyissä. Säilytä PE pussia lasten ulottumattomissa. Pussi ei ole leikkimistä varten.



VAROITUS: EI SAA PEITTÄÄ - Älä peitä tätä lämmönlähdettä, jottei laite ylikuumentisi.

eta x624

NAUDOJIMO INSTRUKCIJA

Gerbiamas kliente, dėkojame Jums už mūsų produkto įsigijimą. Prieš pradėdami naudoti šį prietaisą labai įdėmiai perskaitykite šią naudojimo instrukciją ir išsaugokite ją kartu su garantijos lapu, kasos čekiu ir, esant galimybei, su pakuote ir visu pakuotės turiniu.

I. SAUGOS PERSPĖJIMAI



- Naudojimo instrukcijoje išdėstytus nurodymus reikėtų vertinti kaip prietaiso sudedamąją dalį ir perduoti juos kitiems prietaiso vartotojams.
- Įsitikinkite, kad pagaminimo lentelėje nurodyti duomenys atitinka Jūsų elektros lizdo įtampą. Maitinimo kabelio kištuką galima jungti tik prie tinkamų standartus atitinkančio elektros instaliacijos lizdo.
- 8 metų amžiaus ir vyresni vaikai bei asmenys su fiziniais, proto ar psichikos sutrikimais arba su nepakankamomis žiniomis ir patirtimi gali naudotis šiuo prietaisu tik prižiūrimi arba būdami apmokyti saugiai naudotis prietaisu ir suprasdami galimus pavojus. Vaikams negalima žaisti su prietaisu. Vartotojo atliktiną valymą ir techninę priežiūrą negali atlikti 8 metų nesukakę arba be priežiūros palikti vaikai. Jaunesni už 8 metų vaikai turi laikytis atokiai nuo prietaiso ir jo maitinimo šaltinio.
- Norėdami keisti prietaiso judančius priedus arba pasiekiamas dalis, prieš montuodami ir išmontuodami prietaisą, prieš valydami, atlikdami techninę priežiūrą arba baigę naudoti prietaisą, išjunkite jį ir atjunkite nuo elektros tinklo, ištraukę šakutę iš el. lizdo!
- Siekdami užtikrinti papildomą saugą, įrenkite vonios kambario elektros grandinėje skirtuminės srovės įtaisą (RCD), kurio nominalioji suveikimo srovė neviršija 30 mA. Paklauskite techninio inspektoriaus arba elektriko patarimo.
- Jokiu atveju nenaudokite prietaiso esant pažeistam jo maitinimo kabeliui arba kištukui, prietaisui netvarkingai veikiant, jam kritus ant žemės ir lūžus arba kritus į vandenį. Tokiais atvejais nuneškite prietaisą į kvalifikuotą elektros prietaisų taisyklą, siekdami patikrinti jo saugą ir tinkamą veikimą.
- Jei prietaiso maitinimo kabelis yra pažeistas, tuomet jį turi pakeisti pats gamintojas, gamintojo įgaliotas serviso meistras arba atitinkamai kvalifikuotas asmuo: tai yra reikalaujama siekiant užkirsti kelią pavojingai situacijai.
- **PERSPĖJIMAS:** Siekdami neleisti prietaisui perkaisti, niekada neuždenkite viso prietaiso ar oro pratekėjimo angų, tai užkirs kelią gaisrui kilti.

- Pasirūpinkite, kad jaunesni už 3 metų amžiaus vaikai negalėtų liesti prietaiso be priežiūros..
- Nuo 3 iki 8 metų amžiaus vaikai gali įjungti ir išjungti šį prietaisą tik tuo atveju, kai jis yra išdėstytas arba įrengtas normalioje numatytoje darbinėje padėtyje, ir vaikai yra prižiūrimi arba apmokyti saugiai naudoti prietaisą bei supranta galimus pavojus. Nuo 3 iki 8 metų amžiaus vaikams draudžiama jungti kištuką į elektros lizdą, reguliuoti ir valyti prietaisą arba atlikti vartotojui leistiną techninę priežiūrą.
- **DĖMESIO!** – Kai kurios šios prekės dalys gali tapti labai karštos ir sukelti nudegimus. Atkreipkite ypatingą dėmesį į vaikų ir neįgaliųjų buvimą.
- Nenaudokite elektros prietaiso vonios kambarių 0, 1 ir 2 zonose (pav. 2)! Draudžiama naudoti jį tiesiogiai arti vonios, dušo ar baseino.
- Nestatykite prietaiso tiesiogiai po el. lizdu. Saugos sumetimais, palikite tarp prietaiso ir bet kurios kliūties (balda, sienos ir kt) ne mažesnę kaip 1 m atstumą iš visų pusių.
- **DĖMESIO!** – Prietaisas nėra skirtas naudoti su išoriniu laikmačiu, nuotoliniu valdymu arba kitu įtaisu, automatiškai įjungiančiu jį, nes tai sukeltų gaisro pavojų, jei prietaisas įsijungimo metu bus uždengtas arba išdėstytas netinkamoje vietoje.
- Negalima panardyti prietaiso (net dalinai) į vandenį arba kitus skysčius! Prietaisui vis dėlto kritus į vandenį, neišimkite jo! Pirmiausia ištraukite maitinimo kištuką iš elektros lizdo, ir tik po to išimkite prietaisą. Tokiais atvejais nuneškite prietaisą į profesionalią taisyklą, siekdami patikrinti jo saugą ir tinkamą veikimą.
- Prietaisas yra skirtas tik buitiniam ar analoginiam naudojimui (parduotuvėse, biuruose ir panašiose darbovietėse, viešbučiuose, moteliuose ir panašiose patalpose bei nakvynės ir pusryčių paslaugas tiekiančiose įmonėse)! Jis nėra skirtas komerciniam naudojimui!
- Nelieskite prietaiso šlapiomis rankomis.
- Šis prietaisas nėra skirtas naudoti lauke.
- Nekiškite maitinimo kabelio kištuko į elektros lizdą ir neištraukite jo iš elektros lizdo šlapiomis rankomis arba tempdami maitinimo kabelį!
- Prietaisas neturi būti naudojamas drėgnoje arba šlapioje aplinkoje arba ten, kur gresia gaisro arba sprogo pavojus (patalpose, kuriose yra saugomi chemikalai, kuras, aliejus, dujos, dažai ir kitos degiosios arba lakiosios medžiagos).
- Naudokite prietaisą tik darbinėje padėtyje, ten, kur jis negalėtų apsiversti, ir pakankamai atokiai nuo tokių daiktų kaip užuolaidos, uždangos, nuo šilumos šaltinių (pvz., židiny, krosnys, viryklė, radiatoriai, orkaitės, keptuvai) ir drėgnų paviršių (pvz., plautuvės, praustuvai).
- Žiūrėkite, kad į prietaisą nepatektų purvo (pvz., dulksės, plaukai ir kt.).
- Nedėkite įjungto prietaiso ant minkšto paviršiaus (pvz., lova, rankšluosčiai, servetėlės, kilimai).
- Nejunkite prietaiso, kol jis nėra visiškai surinktas arba jei yra pažeistas sparnuotės gaubtas.
- Prietaisas turi terminį saugiklį, kuris nutraukia maitinimą pavojingo perkaitimo atveju.

- Prietaisui perkaitus, išjunkite jį, atjunkite nuo elektros tinklo, pašalinkite galimas kliūtis, trukdančius orui tekėti ir palikite jį maždaug 10 minučių ataušti. Jei saugiklis suveikia dėl kitokios priežasties negu oro srauto sumažėjimas, kreipkitės į profesionalią taisyklą.
- Naudodami prietaisą, elkitės taip, kad išvengtumėte sužeidimų (pvz., nudegimų).
 - Naudokite tik originalias dali, skirtas šio tipo prietaisams.
 - Reguliariai patikrinkite prietaiso maitinimo kabelį.
 - Niekada nedėkite maitinimo kabelio ant karštų paviršių ir nepalikite jo pakibusio nuo stalo ar stalviršio krašto. Užkliuvus ir patraukus maitinimo kabelį – pvz., vaikų, – prietaisas gali apsiversti arba nukristi, sukeldamas rimtą sužeidimą!
 - Pagrįstai prireikus panaudoti ilgintuvą, jis turi būti sveikas ir atitinkantis galiojančius standartus.
 - Naudokite prietaisą ir jo priedus pagal numatytąjį paskirtį, remdamiesi šia instrukcija. Jokiais atvejais nenaudokite prietaiso jokiems kitiems tikslams.
 - Gamintojas neatsako už žalą, sukeltą neteisingo prietaiso ir jo priedų naudojimo (pvz., elektros srovės smūgis, gaisras) ir atsisako garantinių įsipareigojimų, vartotojui nepaisant prieš tai išdėstytų saugos perspėjimų.

II. PRIETAISO IR JO PRIEDŲ APRAŠYMAS (pav. 1)

A – konvektorius (ETA1624)

- A1 – karšto oro išpūtimas
- A2 – nuimamas pagrindas
- A3 – konvektoriaus ĮJ/IŠ jungiklis
- A4 – nustatytų funkcijų ĮJ/IŠJ

- A5 – daugiav funkcis pasukamas perjungiklis
- A6 – ekranas
- A7 – šviečiantys funkcijų indikatoriai

B – konvektorius (ETA0624)

- B1 – karšto oro išpūtimas
- B2 – nuimamas pagrindas

- B3 – jungiklis / galios perjungiklis
- B4 – termostato valdiklis

III. NAUDOJIMO INSTRUKCIJA

Nuimkite visą pakuotę ir išimkite prietaisą. Nuimkite nuo prietaiso visas lipnias plėveles, lipdukus ir popierius.

Montavimas

Šio prietaiso paskirtis – nešiojamas šildytuvas, nepastoviam naudojimui. Prašome vadovautis saugos perspėjimais ir šiais nurodymais:

- Padėkite prietaisą ant plokščio, sauso ir švaraus paviršiaus.
- Komplekte esančiomis tvirtinimo detalėmis pritvirtinkite pagrindą prie konvektoriaus korpuso (žr. pav. 2).

Naudojimas

Išdėstykite prietaisą tinkamoje vietoje. Įkiškite maitinimo kabelio kištuką į elektros lizdą.

Termostatas

Prietaisas turi kambarinį termostatą, skirtą šildomos patalpos temperatūrai palaikyti (0624 versijos reguliavimas **B4** pagalba, 1624 versijos – **A5** pagalba, pasirinkta temperatūra yra rodoma **A6** ekrane). Termostatas savarankiškai įjunginėja ir išjunginėja kaitinimo elementus, palaikydamas reikalingą temperatūrą kambaryje.

Galios reguliavimas (0624/1624)	1 / §	2 / §§	3 / § + §§
Konvektoriaus energijos suvartojimas	750 W	1250 W	2000 W

A) ETA0624

Pasukdami **B3** perjungiklį, pasirinkite reikalingą padėtį (funkciją) ir, pasukdami **B4** valdiklį, nustatykite reikalingą temperatūrą. Norėdami išjungti prietaisą, pasukite **B3** perjungiklį į **0** padėtį

Jungiklis / galios perjungiklis B3

0 padėtis – išjungta

1 padėtis – silpnas šildymas

2 padėtis – vidutinis šildymas

3 padėtis – stiprus šildymas

B) ETA1624

- 1) Norėdami aktyvinti prietaiso budėjimo režimą, paspauskite **A3** „I/JUNGTI/IŠJUNGTI“ jungiklį (suskambės garso signalas ir pradės šviesti indikatorius ).
- 2) Paspaudus **A4** „I./IŠJ.“ mygtuką, konvektorius pradės veikti.
- 3) Pasukdami daugiafunkcij perjungiklį **A5**, nustatykite reikalingą šildymo temperatūrą nuo 5 iki 35 °C.
- 4) Trumpai paspaudę daugiafunkcij perjungiklį **A5**, nustatykite reikalingą šildymo galią; pradės šviesti atitinkami indikatoriai šia tvarka: silpnas šildymas (§) > vidutinis šildymas (§§) > stiprus šildymas (§ + §§) > ...

Pastaba

Šildymo ritėms pradėjus veikti (kai konvektorius šildo), pradeda šviesti veikimo indikatorius .

Laikmačio nustatymas

Ilgai paspaudus daugiafunkcij perjungiklį **A5**, yra aktyvinamas automatinio išsijungimo režimas, kai prietaisas išsijungs po tam tikro laiko (pradeda šviesti indikatorius ) - po to, pasukdami tą patį perjungiklį (**A5**) nustatykite laikmatį nuo 0 iki 24 valandų diapazonu. Patvirtinkite pasirinktą nustatymą, trumpai paspaudę **A5** perjungiklį, arba palaukite 15 sekundžių, ir pasirinkimas bus patvirtintas automatiškai.

Norėdami išjungti šią funkciją, nustatykite 00 vertę.

IV. TECHNINĖ PRIEŽIŪRA

Kaskart prieš atlikdami techninę priežiūrą, atjunkite prietaisą nuo elektros tinklo, ištraukdami maitinimo kabelio kištuką iš lizdo, ir leiskite prietaisui ataušti!

Nenaudokite abrazyvinių ir agresyvių valymo priemonių! Pasirūpinkite tik prietaiso paviršiumi (nuvalykite dulkes ir taip toliau.). Pridžiuvusioms dulkėms arba kitam purvui nuvalyti, naudokite minkštą drėgną skudurėlį. Prietaiso viduje susikaupusias dulkes ir purvą galima šalinti dulkių siurbliu arba suslėgtu oru. Užsiteršus maitinimo kabeliui, nušluostykite jį drėgnu skudurėliu. Ataušusį prietaisą saugokite saugioje, sausoje vietoje, kur negali pasiekti vaikai ir neveiksnūs asmenys.

V. APLINKOSAUGA



Jei matmenys leidžia, ant visų dalių yra atspausdinti panaudotų medžiagų simboliai – pakuotes, komponentų ir priedų, taip pat jų utilizavimo ženklai. Ant gaminio arba lydimojoje dokumentacijoje nurodyti ženklai reiškia, kad panaudotų elektros arba elektronikos komponentų negalima išmesti kartu su buitinėmis atliekomis. Rūpindamiesi jos teisingu utilizavimu, pristatykite juos į numatytus priėmimo punktus, kur juos priims nemokamai. Šio gaminio teisingas utilizavimas padės išsaugoti vertingus gamtinius išteklius ir išvengti potencialių neigiamų poveikių aplinkai ir žmonių sveikatai, kuriuos gali sukelti netinkamas atliekų šalinimas. Norint gauti daugiau informacijos, prašome susisiekti su savo vietos valdžios institucijoms arba kreiptis į artimiausią surinkimo punktą. Remiantis nacionaliniais įstatymais, šios rūšies atliekų netinkamas utilizavimas gali sukelti baudą. Galutinai nustojus naudoti prietaisą, rekomenduojame, atjungus jį nuo elektros tinklo, nukirpti jo maitinimo kabelį, padarant prietaisą neįjungiamu.

Platesnis techninis aptarnavimas arba įsikišimo į prietaiso vidų reikalaujantys veiksmai turi būti atliekami profesionalioje taisykloje!

Gamintojo nurodymų nepaisymas sukelia teisės į garantinį remontą nutraukimą!

VI. TECHNINĖ PRIEŽIŪRA

Įtampa (V)	yra nurodyta standartinėje pagaminimo lentelėje
Galia (W)	yra nurodyta standartinėje pagaminimo lentelėje
Masė (kg) apytiksliai	3,5
Apsaugos nuo elektros smūgio klasė	I.
Matmenys apytiksliai (i×g×a) (mm)	435 x 220 x 640
Energijos suvartojimas išjungtoje būsenoje	0,00 W
Energijos suvartojimas budėjimo režimu	< 0,50 W (ETA1624)

Gamintojas pasilieka sau teisę keisti technines specifikacijas ir priedų komplektą, priklausomai nuo modelio.

HOUSEHOLD USE ONLY – tik buitiniam naudojimui.

DO NOT IMMERSE IN WATER OR OTHER LIQUIDS – nepanardinkite į vandenį ar kitus skysčius.



TO AVOID DANGER OF SUFFOCATION, KEEP THIS PLASTIC BAG AWAY FROM BABIES AND CHILDREN. DO NOT USE THIS BAG IN CRIBS, BEDS, CARRIAGES OR PLAYPENS. THIS BAG IS NOT A TOY.

siekdami išvengti uždusimo pavojaus, laikykite plastikinį maišelį kūdikiams ir vaikams nepasiekiamoje vietoje. Nenaudokite šio maišelio kūdikių lovelėse, lovose, vežimėliuose ar vaikų aptvarose. Šis maišelis nėra žaislas.



PERSPĖJIMAS: NEUŽDENGTI – siekdami neleisti šildytuvo perkaisti, neuždenkite jo.

Konvekcijas sildītājs

eta x624

LIETOŠANAS INSTRUKCIJA

Cienījamais klient, paldies par mūsu izstrādājuma iegādi. Pirms ierīces palaišanas ekspluatācijā rūpīgi izlasiet lietošanas instrukciju un saglabājiet to kopā ar garantijas talonu un pirkuma čeku, kā arī, ja iespējams, iekšējo un ārējo iepakojumu.

I. DROŠĪBAS NORĀDĪJUMI



- Šī lietošanas instrukcija ir ierīces daļa, un, ja ierīci atdodat citai personai, kopā ar to nododiet arī lietošanas instrukciju.
- Pārbaudiet, vai informācija ierīces datu plāksnītē atbilst vietējā elektrotīkla spriegumam. Strāvas vada kontaktdakšu drīkst pievienot tikai elektrotīkla rozetei, kas atbilst attiecīgajiem standartiem.
- Šo ierīci var izmantot bērni vecumā no 8 gadiem un vecāki. Personas ar fiziskiem, maņu vai garīgiem traucējumiem vai ar nepietiekamu pieredzi un zināšanām drīkst izmantot šo ierīci, ja viņi atrodas citu cilvēku uzraudzībā vai arī ir instruēti par ierīces izmantošanu drošā veidā, kā arī izprot iespējamo bīstamību. Neļaujiet bērniem rotaļāties ar šo ierīci. Lietotāja veikto ierīces tīrīšanu un apkopi nedrīkst veikt bērni, kas jaunāki par 8 gadiem un neatrodas pieaugušo uzraudzībā. Bērni, kas jaunāki par 8 gadiem, nedrīkst atrasties ierīces un tās vada tuvumā.
- Pirms piederumu vai pieejamo daļu, kas izmantošanas laikā ir kustīgas, nomaiņas, pirms montāžas vai demontāžas, pirms tīrīšanas vai apkopes, vai lietošanas beigām izslēdziet ierīci un atvienojiet to no elektrotīkla, atvienojot strāvas vada kontaktdakšu no rozetes!
- Lai nodrošinātu papildu aizsardzību ierīcei, iesakām instalēt atdalītāju (RCD) ar nominālo izlādes strāvu, kas nepārsniedz 30 mA vannas istabas elektriskās barošanas blokā. Konsultējieties ar elektrotīklu speciālistu vai elektriķi.
- Nelietojiet ierīci, ja ir bojāts elektrības vads vai kontaktdakša, ja ierīce nedarbojas pienācīgi, ir nokritusi zemē un bojāta vai arī iekritusi ūdenī. Šādā gadījumā aiznesiet ierīci uz pilnvaroto servisa centru, lai pārbaudītu tās drošību un darbību.
- Ja strāvas vads ir bojāts, tas jānomaina ar jaunu. Elektrības kabeli drīkst nomainīt ražotājs, servisa centra speciālisti vai kvalificēts elektriķis, lai novērstu bīstamas situācijas rašanos.
- **UZMANĪBU:** lai novērstu pārkaršanu, nekad neapsedziet ierīci un nebloķējiet gaisa plūsmas atveres. Šādi var izvairīties no ugunsgrēka riska.
- Bērni līdz 3 gadu vecumam drīkst piekļūt ierīcei, tikai atrodoties nepārtrauktā uzraudzībā.
- Neizmantojiet ierīci vannasistabas 0., 1. un 2. zonā (2. att.)! Neizmantojiet sildītāju vannas, dušas vai peldbaseina tuvumā.

- Bērni vecumā no 3 līdz 8 gadiem šo ierīci drīkst ieslēgt/izslēgt tikai, ja ierīce ir uzstādīta tai paredzētajā veidā un ja viņi atrodas pieaugušo uzraudzībā vai arī ir instruēti par ierīces izmantošanu drošā veidā, kā arī izprot iespējamo bīstamību. Bērni vecumā no 3 līdz 8 gadiem nedrīkst pievienot ierīci elektrotīkla kontaktligzdai, kā arī tīrīt ierīci vai veikt tās apkopi.
- **BRĪDINĀJUMS:** dažas ierīces daļas var būt ļoti karstas un izraisīt apdegumus. Īpaša uzmanība jāievēro bērnu un cilvēku ar invaliditāti klātbūtnē.
- Nenovietojiet ierīci tieši zem elektrības kontaktligzdas. Drošības apsvērumu dēļ ievērojiet vismaz 1 m attālumu starp ierīci un jebkuriem šķēršļiem visās pusēs (mēbelēm, sienām u. tml.).
- **UZMANĪBU:** ierīce nav paredzēta izmantošanai ar ārējo taimeru, tālvadību vai citiem komponentiem, kas automātiski ieslēdz un izslēdz ierīci, jo pastāv ugunsgrēka risks gadījumā, ja ierīce tiktu pārsegta vai novietota nepareizi tās ieslēgšanas brīdī.
- Ierīci nedrīkst iegremdēt ūdenī vai citos šķidrumos (arī daļēji)! Ja ierīce tomēr ir iekritusi ūdenī, neņemiet to ārā! Vispirms atvienojiet elektrotīkla kontaktdakšu no rozetes un tikai pēc tam izņemiet ierīci. Šādā gadījumā parādiet ierīci servisa centra speciālistiem, lai pārbaudītu tās drošību un darbību.
- Ierīce ir paredzēta lietošanai tikai sadzīvē vai līdzīgiem mērķiem (veikalos, birojos un līdzīgās telpās, viesnīcās, moteļos un citās dzīvojamās telpās, uzņēmumos, kas nodrošina izmitināšanas un brokastu pakalpojumus)! Ierīce nav paredzēta komerciālai lietošanai.
- Nedarbiniet ierīci ar mitrām rokām.
- Ierīce nav paredzēta lietošanai ārā.
- Nepievienojiet strāvas vada kontaktdakšu elektrotīkla rozetē un neatvienojiet to ar slapjām rokām un, velkot aiz strāvas vada!
- Ierīci nedrīkst izmantot mitrā vai slapjā vidē un vidē ar ugunsgrēka vai sprādziena rašanās risku (telpās, kur tiek uzglabātas ķīmiskas vielas, degviela, naftas, gāze, krāsas un citas viegli uzliesmojošas vai gaistošas vielas).
- Izmantojiet ierīci tikai darba stāvoklī vietās, kur nav apgāšanās riska, kā arī pietiekamā attālumā no dažādiem priekšmetiem (piemēram, aizkariem), siltuma avotiem (piemēram, kamīna, krāsns, plīts, vārīšanas ierīcēm, radiatoriem, karstā gaisa krāsns, grila) un mitrām virsmām (piemēram, izlietnēm).
- Nenovietojiet ieslēgtu ierīci uz mīkstas virsmas (piemēram, gultas, dvieļa, paklāja).
- Ierīci nedrīkst ieslēgt, ja tā nav pilnībā samontēta vai ja ventilatora spārni ir bojāti.
- Ierīce ir aprīkota ar termodrošinātāju, kas pārtrauc strāvas padevi bīstamas pārkaršanas gadījumā. Pārkaršanas gadījumā izslēdziet ierīci, atvienojiet no elektrotīkla, neņemiet visus šķēršļus, kas traucē gaisa plūsmai, un ļaujiet ierīcei aptuveni 10 minūtes atdzist. Ja drošinātāja izslēgšanos izraisa cits iemesls, nevis gaisa plūsmas ierobežojums, konsultējieties ar specializēto servisa centru.
- Izmantojiet tikai oriģinālās ierīces rezerves daļas.
- Nekad nenovietojiet strāvas vadu uz karstām virsmām, kā arī neatstājiet to karājamiem pār galda vai letes malu. To var aizķert vai paraut bērni, un tas var izraisīt ierīces apgāšanos vai nokrišanu, kas var radīt nopietnus savainojumus!
- Izmantojiet šo ierīci un tās piederumus tikai tiem paredzētajam mērķim, kā aprakstīts šajā lietošanas instrukcijā. Neizmantojiet ierīci citiem nolūkiem.
- Ražotājs nav atbildīgs par bojājumiem, ko izraisīja nepareiza ierīces un tās piederumu lietošana (piemēram, elektriskās strāvas trieciens, ugunsgrēks) un nenodrošina ierīces garantijas remontu šo iepriekš minēto drošības pasākumu neievērošanas gadījumā.

II. IERĪCES UN PIEDERUMU APRAKSTS (1. att.)

A – konvekcijas sildītājs (ETA1624)

A1 – siltā gaisa izplūde

A2 – noņemama pamatne

A3 – konvekcijas sildītāja IESL./IZSL. slēdzis

A4 – IESL./IZSL. iestatīto funkciju

A5 – daudzfunkcionāls pagriežams slēdzis

A6 – displejs

A7 – funkciju gaismas signāllampiņas

B – konvekcijas sildītājs (ETA0624)

B1 – siltā gaisa izplūde

B2 – noņemama pamatne

B3 – jaudas pakāpju slēdzis

B4 – termostata regulētājs

III. LIETOŠANAS INSTRUKCIJA

Noņemiet visus iepakojuma materiālus un izņemiet ierīci. Noņemiet no ierīces visas uzlīmes, plēvi vai papīru.

Uzstādīšana

Ierīce ir paredzēta izmantošanai tikai kā pārnēsājams sildītājs neregulārai izmantošanai.

Lūdzu, ievērojiet drošības norādījumus un turpmāk sniegtos norādījumus.

– Novietojiet ierīci uz līdzenas, sausas un tīras virsmas.

– Izmantojot komplektācijā iekļauto savienojuma materiālu, piestipriniet konvekcijas sildītāja korpusam pamatni (sk. 2. att.).

Izmantojums

Novietojiet ierīci piemērotā vietā. Pievienojiet strāvas vada kontaktdakšu elektrotīklam.

Termostats

Ierīce ir aprīkota ar telpu termostatu, kas palīdz uzturēt apsildāmās telpas temperatūru (0624 modelim to regulē ar **B4**, 1624 – ar **A5**, turklāt iestatīto vērtību var redzēt displejā **A6**). Termostats automātiski ieslēgs un izslēgs dzinēju un sildīšanas spirāles, lai uzturētu vēlamo telpas temperatūru.

Jaudas iestatīšana (0624/1624)	1 / ⸏	2 / ⸏⸏	3 / ⸏ + ⸏⸏
Konvekcijas sildītāja jauda	750 W	1250 W	2000 W

A) ETA0624

Pagrieziet slēdzi **B3** vēlamajā pozīcijā (funkcijā) un iestatiet vēlamo temperatūru, pagriežot regulatoru **B4**. Lai ierīci izslēgtu, pagrieziet slēdzi **B3** pozīcijā **0**.

jaudas pakāpju slēdzis B3

pozīcija 0 – izslēgts

pozīcija 1 – zema apsildes jauda

pozīcija 2 – vidēja apsildes jauda

pozīcija 3 – augsta apsildes jauda

B) ETA1624

1) Lai ieslēgtu konvekcijas sildītāju gaidstāves režīmā, nospiediet IESLĒGŠANAS/IZSLĒGŠANAS slēdzi **A3** (atskanēs skaņas signāls, un iedegsies signāllampiņa .

2) Nospiediet taustiņu IESL./IZSL. **A4**, lai aktivizētu konvekcijas sildītāju.

3) Pagriežot daudzfunkcionālo pagriežamo slēdzi **A5**, iestatiet vēlamo apsildes temperatūru diapazonā no 5 līdz 35 °C.

4) Īsi nospiežot daudzfunkcionālo slēdzi **A5**, iestatiet vēlamo apsildes jaudu. Atbilstīgās signāllampiņas iedegsies šādi: zema jauda (⸏) > vidēja jauda (⸏⸏) > augsta jauda (⸏ + ⸏⸏) > ...

Piezīme

Tiklīdz sildīšanas spirāles ir aktivizētas (konvekcijas sildītājs silda), iedegas darbības signāllampīņa .

Taimera iestatīšana

Turot nospiestu daudzfunkcionālo slēdzi **A5**, tiks aktivizēts apsildes automātiskās izslēgšanās pēc noteikta laika režīms (iedegsies signāllampīņa ). Pēc tam, pagrieziet to pašu slēdzi (**A5**), iestatiet taimeri diapazonā no 0 līdz 24 stundām. Lai apstiprinātu iestatījumu, tsi nospiediet slēdzi **A5** vai pagaidiet 15 sekundes, līdz iestatījums tiks automātiski apstiprināts. Lai deaktivizētu funkciju, iestatiet vērtību 00.

IV. APKOPE

Pirms katras apkopes atvienojiet ierīci no elektrotīkla, atvienojot strāvas vadu no kontaktligzdas, un ļaujiet tai atdzist. Neizmantojiet abrazīvus un agresīvus tīrīšanas līdzekļus! Veiciet tikai virsmas apkopi (noslaucot putekļus u. tml.). Lai noņemtu lielākus neīrimumus vai putekļus, izmantojiet mīkstu, mitru drāniņu. Lai attīrītu no putekļiem un neīrimumiem, kas sakrājušies ierīces iekšpusē, varat tos izsūkt ar putekļu sūcēju. Ja strāvas vads ir netīrs, noslauciet to ar mitru drāniņu. Atdzisušu ierīci uzglabājiet drošā un sausā vietā, kas ir nepieejama bērniem un personām bez attiecīgām iemaņām.

V. EKOLOĢIJA – VIDES AIZSARDZĪBA

Ja izmēri to ļauj, uz visām daļām ir uzdrukāti simboli, kas apzīmē materiālus, ko izmanto iepakojuma, sastāvdaļu un piederumu ražošanai, kā arī informācija par to pārstrādi. Uz izstrādājuma vai pavaddokumentācijā norādītie simboli nozīmē, ka elektriskās vai elektroniskās ierīces, kas vairs nav lietojamas, nedrīkst izmest kopā ar sadzīves atkritumiem. Lai pareizi iznīcinātu ierīci, nogādājiet to atkritumu savākšanas punktā, kur tā tiks pieņemta bez maksas. Pareizi iznīcinot šo ierīci, palīdzat saglabāt vērtīgus dabas resursus un atbalstāt vides aizsardzību, kā arī novēršat nelabvēlīgu ietekmi uz veselību, ko var radīt nepareiza ierīces utilizācija. Papildu informāciju var iegūt vietējos dienestos vai atkritumu savākšanas punktos. Saskaņā ar valsts tiesību aktiem par nepareizu šāda veida atkritumu iznīcināšanu var tikt piemērots naudas sods. Ja ierīce vairs noteikti nav lietojama, iesakām pēc atvienošanas no elektrotīkla nogriezt strāvas vadu: šādi ierīci vairs nevarēs izmantot. **Plašāka mēroga apkopes un remontdarbi, kuriem ir nepieciešama iejaukšanās ierīces iekšpusē, jāveic specializētā servisa centrā. Garantija netiek piešķirta ierīces bojājumiem, kas radās, neievērojot ražotāja norādījumus!**

VI. TEHNISKIE DATI

Spriegums (V) / Jauda maks. (W)	norādīts datu plāksnītē
Svars (kg), apm. // Izmēri apm. (g x dz x a) (mm)	3,5 // 435 x 220 x 640
Ierīces aizsardzības klase	I.
Enerģijas patēriņš izslēgtā stāvoklī	0,00 W
Enerģijas patēriņš gaidīšanas režīmā	< 0,50 W (ETA1624)

Ražotājs patur tiesības mainīt tehniskos parametrus un iespējamus piederumus atbilstoši ierīces modelim.



UZMANĪBU! NEAPSEDZIET! Lai novērstu iespējamo pārkaršanu, neapsedziet sildītāju.

Konvektor

eta x624

KASUTUSJUHEND

Lugupeetud klient! Täname, et olete ostnud meie toote! Enne toote kasutusele võtmist lugege see kasutusjuhend hoolikalt läbi. Hoidke kasutusjuhendit koos garantiilehe, ostudokumendi ning võimalusel ka välis- ja sisepakendiga hoolikalt alles.

I. OHUTUSJUHISED



- Pidage kasutusjuhendit seadme osaks ja andke see seadme järgmisele kasutajale edasi.
- Kontrollige, kas tüübisildil olevad andmed vastavad pistikupesa pingele. Toitejuhtme pistikut võib ühendada ainult asjakohastele standarditele vastavasse pistikupesasse.
- Seadet võivad kasutada vähemalt 8-aastased lapsed ning vähenenud füüsiliste, tajumis- või vaimsete võimetega või ebapiisavate kogemuste ja teadmistega isikud, kui nende üle peetakse järelevalvet või kui neile on õpetatud seadme ohutut kasutamist ja nad mõistavad võimalikke ohte. Lapsed ei tohi seadmega mängida. Kasutaja poolset puhastamist ja hooldamist võivad lapsed teha ainult siis, kui nad on vähemalt 8-aastased ja nende üle peetakse järelevalvet. Alla 8-aastaste laste käeulatuses tuleb seadet ja selle toitejuhet eemal hoida.
- Enne tarvikute või kasutamise ajal liikuvate juurdepääsetavate osade väljavahetamist, paigaldamist ja eemaldamist, puhastamist ja hooldamist, pärast seadme ettenähtud kasutamise lõpetamist ning enne teisaldamist või järelevalveta jätmist lülitage seade välja ja eemaldage vooluvõrgust, tõmmates toitepistiku pistikupesast välja!
- Lisakaitse tagamiseks paigaldage vannitoa elektriahelasse rikkevoolukatse, mille rakendumisvool ei ületa 30 mA. Küsige nõu hooldustehnikult või elektrikult.
- Mitte kunagi ärge kasutage seadet, kui selle toitejuhe või pistik on kahjustunud, kui see ei tööta õigesti, kui see on maha kukkunud ja kahjustunud või vette kukkunud. Sellistel juhtudel viige seade selle ohutuse ja õige toimimise kontrollimiseks asjatundlikku elektriseadmete parandustöökotta.
- Kui selle seadme toitejuhe on kahjustunud, peab selle asendama tootja, tema hooldustehnik või sarnase kvalifikatsiooniga isik, et vältida ohtliku olukorra teket.
- 3–8-aastased lapsed võivad seda seadet sisse ja välja lülitada ainult siis, kui see asub või on paigaldatud ettenähtud tööasendisse ning kui laste üle peetakse järelevalvet või neile on selgitatud seadme ohutut kasutamist ja nad mõistavad võimalikke ohte. 3–8-aastased lapsed ei tohi ühendada pistikut pistikupesasse, seadet reguleerida või puhastada ega teha kasutaja poolset hooldamist.

- **HOIATUS!** Ülekuumenemise vältimiseks ärge kunagi katke seadet ega selle õhuavasid kinni, nii väldite tulekahju teket.
- Takistage juurdepääsu seadmele alla 3-aastastel lastel, kes ei ole pideva järelevalve all.
- **TÄHELEPANU!** Seadme mõni osa võib minna väga kuumaks ja põhjustada põletusi. Olge eriti tähelepanelik, kui läheduses viibivad lapsed ja puuetega inimesed.
- Ärge kasutage seadet vannitubades piirkondades 0, 1 ja 2 (joonis 3)! Seda ei tohi kasutada vanni, duši ega basseini vahetus läheduses.
- **TÄHELEPANU!** Seade ei ole mõeldud kasutamiseks välise taimeri, kaugjuhtimispuldi ega mis tahes muu seadeldise kaudu, mis lülitab seadet automaatselt sisse ja välja, sest kui seade on sisselülitamise hetkel kinni kaetud või asub ebasobivas kohas, võib tekkida tulekahju.
- Ärge paigutage seadet otse pistikupesa alla. Ohutuse tagamiseks jätke seadme ja mis tahes takistuse (mööbel, seinad jne) vahele iga suunas vähemalt 1 m vahe.
- Seadet ei tohi asetada vette ega teistesse vedelikesse (isegi mitte osaliselt)! Kui seade peaks vette kukkuma, ärge tõmmake seda välja! Kõigepealt eemaldage toitejuhtme pistik pistikupesast ja alles seejärel võtke seade veest välja. Sellistel juhtudel viige seade selle ohutuse ja õige toimimise kontrollimiseks asjatundlikku hooldustöökotta.
- Seade on mõeldud kasutamiseks ainult kodumajapidamises ja muudel sarnastel eesmärkidel (kauplustes, büroodes ja muudel sarnastel töökohtadel, hotellides, motellides ja muus olmekeskkonnas ning hommikusöögiga öömaja pakkuvates majutusasutustes)! See ei ole mõeldud äriliseks kasutamiseks!
- Ärge käsitsege seadet märgade kätega.
- See seade ei ole mõeldud kasutamiseks välitingimustes.
- Ärge pange toitejuhtme pistikut pistikupesasse ega võtke sellest välja märgade kätega ega juhtmest tõmmates!
- Seadet ei tohi kasutada niiskes või märjas ega sellises keskkonnas, kus esineb tule- või plahvatusoht (ruumides, kus säilitatakse kemikaale, kütuseid, õlisid, gaase, värve ja teisi tuleohtlikke või lenduvaid aineid).
- Kasutage seadet ainult tööasendis neis kohtades, kus ei esine selle ümberminemise ohtu ja kus see on piisavalt kaugel esemetest (näiteks kardinastest jne), soojusallikatest (näiteks kaminast, ahjust, pliidist, keeduplaadist, radiaatorist, praeahjust, grillist) ja niisketest pindadest (nt kraanikaussidest).
- Ärge laske seadmesse tungida mustusel (näiteks tolmurullidel, karvadel jne).
- Ärge asetage sisse lülitatud seadet pehmetele pindadele (näiteks voodile, rätikutele, vaipadele).
- Seadmel on termokaitse, mis katkestab ülekuumenemisel toite. Ülekuumenenud seade lülitage välja, ühendage vooluvõrgust lahti, eemaldage võimalikud õhu liikumist takistavad esemed ja laske seadmel umbes 10 minutit jahtuda. Kui kaitsme rakendumise põhjus ei ole õhu liikumise takistus, laske seade parandada asjatundlikul teenindusel.
- Vältige seadme kasutamisel vigastuste (näiteks põletuste) tekkimist. Ärge teisaldage kuumat seadet, oodake, kuni see jahtub!
- Kasutage ainult seda tüüpi seadme jaoks mõeldud originaalvaruosi.

- Mitte kunagi ärge asetage toitejuhet kuumadele pindadele ega laske sellel rippuda üle laua või tööpinna serva. Kui näiteks lapsed riivavad juhet või tõmbavad sellest, siis võib seade ümber minna või maha kukkuda ja põhjustada raske vigastuse!
- Pikendusjuhtme põhjendatud kasutamisel ei tohi see olla kahjustunud ja see peab vastama kehtivatele standarditele.
- Kasutage seda seadet ja selle tarvikuid ainult ettenähtud eesmärgil ja nii, nagu seda on kirjeldatud käesolevas juhendis. Mitte kunagi ärge kasutage seadet muul eesmärgil.
- **HOIATUS!** Seadme ebaõigel kasutamisel, mis ei ole kooskõlas kasutusjuhendiga, esineb vigastuste tekkimise oht.
- Tootja ei vastuta seadme ja tarvikute ebaõige käsitlemisega põhjustatud kahjude (näiteks elektrilöökk, tulekahju) ega seadme garantii eest, kui ei ole peetud kinni eespool esitatud ohutusjuhistest.

II. SEADME JA TARVIKUTE KIRJELDUS (joonis 1)

A – konvektor (ETA1624)

- | | |
|---|----------------------------------|
| A1 – kuumade õhu väljapääsuava | A5 – multifunktsionaalne nupp |
| A2 – eemaldatav alus | A6 – ekraan |
| A3 – konvektori toitelüliti | A7 – funktsioonide signaallambid |
| A4 – määratud funktsiooni sisse- ja väljalülitamine | |

B – konvektor (ETA0624)

- | | |
|--------------------------------|---|
| B1 – kuumade õhu väljapääsuava | B3 – toitelüliti / võimsuse ümberlülitamine |
| B2 – eemaldatav alus | B4 – termostaat |

III. KASUTAMISJUHISED

Eemaldage kogu pakkematerjal ja võtke seade välja. Eemaldage seadmelt igasugused kiled, kleebised ja paberid.

Paigaldamine

Seade on mõeldud ainult aeg-ajaliseks kasutamiseks teisaldatava küttekehana. Pidage kinni allpool olevatest hoiatustest ja juhistest.

- Asetage seade tasasele, kuivale ja puhtale pinnale.
- Kinnitage kaasas olevate kinnitusvahenditega alus konvektori korpuse külge (joonis 2).

Kasutamine

Asetage seade sobivasse kohta. Ühendage toitejuhtme pistik pistikupesasse.

Termostaat

Seade on varustatud ruumitermostaadiga, mis on mõeldud köetava ruumi temperatuuri ühtlasena hoidmiseks (versioonil 0624 reguleerige **B4** abil, versioonil 1624 **A5** abil, valitud väärtust kuvatakse ekraanil **A6**). Termostaat hoiab küttespiraalide automaatse sisse- ja väljalülitamisega ruumis püsivat temperatuuri.

Võimsuse reguleerimine (0624/1624)	1 / §	2 / §§	3 / § + §§
Konvektori võimsus	750 W	1250 W	2000 W





A) ETA0624

Viige nupp **B3** soovitud asendisse (valige funktsioon) ja määrake regulaatori **B4** pööramisega soovitud temperatuur. Seadme väljalülitamiseks viige nupp **B3** asendisse **0**.

Toitelüliti / võimsuse ümberüliti B3

- asend 0 – välja lülitatud
- asend 1 – väike küttevõimsus
- asend 2 – keskmine küttevõimsus
- asend 3 – suur küttevõimsus

B) ETA1624

- 1) Konvektori lülitamiseks valmisolekurežiimi vajutage **TOITELÜLITIT A3** (kõlab helisignaali ja süttib signaallamp )
- 2) Aktiveerige LÜLITIGA A4 konvektor.
- 3) Valige multifunktsionaalse nupuga A5 soovitud temperatuur vahemikus 5 kuni 35 °C.
- 4) Valige multifunktsionaalse nupu A5 lühida vajutamisega soovitud küttevõimsus, kusjuures vastavad signaallambid süttivad järgmiselt: väike võimsus () > keskmine võimsus () > suur võimsus ( + ) > ...

Märkus

Küttespiraalide töötamisel (kui konvektor kütab) põleb töötamise signaallamp .

Taimeri reguleerimine

Multifunktsionaalse nupu **A5** pika vajutamisega aktiveerite kütte automaatse väljalülitamise määratud aja möödumisel (süttib signaallamp ) . Seejärel valige sama nupu (**A5**) pööramisega ajavahemik 0–24 tundi. Valitud väärtuse kinnitamiseks vajutage nuppu **A5** lühidalt või oodake 15 sekundit, pärast mida kinnitatakse see automaatselt.

Funktsiooni väljalülitamiseks tuleb määrata väärtus 00.

IV. HOOLDAMINE

Iga kord enne hooldamist eemaldage seadme toitejuhtme pistik pistikupesast ja laske seadmel maha jahtuda! Ärge kasutage abrasiivseid ega kangetoimelisi puhastusvahendeid! Hooldage ainult seadme pinda (pühkige ära tolm jne). Kinni kleepunud tolm või muu mustus eemaldage niiske pehme lapiga. Seadme seest eemaldage tolm ja mustus imemise või puhumisega. Määrdundu toitejuhe puhastage niiske lapiga. Jahtunud seadet hoidke ohutus ja kuivas kohas, kus sellele ei pääse juurde lapsed ega volitamata isikud.

V. KESKKONNAKAITSE

Kõigile detailidele, mille suurus seda võimaldab, on trükitud pakendi, komponentide ja tarvikute valmistamiseks kasutatud materjalide ning nende taaskasutamise sümbolid. Need tootel või dokumentatsioonis olevad sümbolid tähendavad, et kasutatud elektrivõid elektroonikaseadmeid ei või visata ära koos olmejäätmetega. Nende õigeks likvideerimiseks andke need ära selleks mõeldud kogumiskohtadesse, kus need võetakse vastu tasuta. Selle toote õige likvideerimisega aitate säästa väärtuslikke loodusvarasid ja ennetada võimalikke kahjulikke mõjusid keskkonnale ja inimeste tervisele, mida võib põhjustada jäätmete vale likvideerimine.

Täpsemat teavet küsige kohalikust omavalitsusest või lähimast kogumiskohast. Seda tüüpi jäätmete vale likvideerimise eest võidakse vastavalt kohalikele õigusaktidele määrata trahve. Kui teie seade tuleb lõplikult kasutusest kõrvaldada, on soovitatav sellelt pärast vooluvõrgust eemaldamist toitejuhe ära lõigata, et seadet ei saaks enam kasutada.

Suuremat või sellist hooldust, milleks seade tuleb koost lahti võtta, peab tegema asjatundlik hooldustöökoda!

Tootja juhiste eiramisel kaotab garantii kehtivuse!

VI. TEHNILISED ANDMED

Pinge (V)	uvedeno na typovém štítku výrobku
Max võimsus (W)	uveden na typovém štítku výrobku
Mass (kg) ca	3,5
Seadme kaitseklass	I.
Mõõtmed (p x s x k) (mm) ca	435 x 220 x 640
Välja lülitatud seadme tarbitav võimsus	0,00 W
Ooterežiimis tarbitav võimsus	< 0,50 W (ETA1624)

Tootja jätab endale õiguse muuta tehnilisi andmeid ja võimalikku lisavarustust vastavalt toote mudelile.

HOUSEHOLD USE ONLY – Mõeldud ainult koduseks kasutamiseks.

DO NOT IMMERSE IN WATER OR OTHER LIQUIDS – Ärge pange vette ega teistesse vedelikesse.



TO AVOID DANGER OF SUFFOCATION, KEEP THIS PLASTIC BAG AWAY FROM BABIES AND CHILDREN. DO NOT USE THIS BAG IN CRIBS, BEDS, CARRIAGES OR PLAYPENS. THIS BAG IS NOT A TOY.

Lämbumisohu vältimiseks hoidke seda kilekotti lastele kättesaamatus kohas.

Ärge kasutage seda kotti hällis, voodis, vankris ega mängumanežis. See kott ei ole mänguasi.



HOIATUS! ÄRGE KATKE KINNI! Ülekuumenemise vältimiseks ärge katke küttekeha kinni.

Informačné požiadavky pre lokálne elektrické ohrievače			
Identifikátor modelu (ov): ETA0624 / ETA1624	Položka		Jedn.
	Symbol	Hodnota	Jedn.
Typ tepelného výkonu			
Menovitý tepelný výkon	Pnom	1 900	W
Minimálny tepelný výkon (orientačný)	Pmin	0 / 0,0007	W
Maximálny trvalý tepelný výkon	Pmax.c	1 900	W
Pomocná spotreba elektriny			
Pri menovitom tepelnom výkone	eImax	N/A	kW
Pri minimálnom tepelnom výkone	eImin	N/A	kW
V pohotovostnom režime	eISB	0 / 0,0007	W
Typ tepelného výkonu / regulácia teploty v miestnosti			
Jeden stupeň tepelného výkonu, bez regulácie teploty v miestnosti			nie
Dva alebo viac manuálnych stupňov, bez regulácie teploty v miestnosti			nie
S mechanickým termostatom pre reguláciu teploty v miestnosti			áno / nie
S elektrickou reguláciou teploty v miestnosti			nie /áno
S elektrickou reguláciou teploty v miestnosti a denným programom			nie
S elektrickou reguláciou teploty v miestnosti a týždenným programom			nie
Ďalšie možnosti regulácie			
Regulácia teploty v miestnosti s detekciou prítomnosti osôb			nie
Regulácia teploty v miestnosti s detekciou otvoreného okna			nie
S možnosťou diaľkového ovládania			nie
S adaptívne riadením spúšťaním			nie
S obmedzením doby činnosti			nie
S biernym guľovým čidlom			nie

SK

Informačné požiadavky pre elektrické lokálne ohrievače			
Model identifikér(s): ETA0624 / ETA1624	Položka		Jedn.
	Symbol	Value	Unit
Heat output			
Nominal heat output	Pnom	1 900	W
Minimum heat output (indicative)	Pmin	0 / 0,0007	W
Maximum continuous heat output	Pmax.c	1 900	W
Auxiliary electricity consumption			
At nominal heat output	eImax	N/A	kW
At minimum heat output	eImin	N/A	kW
In standby mode	eISB	0 / 0,0007	W
Type of heat input, for electric local space heaters only			
manual heat charge control, with integrated thermostat			N/A
manual heat charge control with room and/or outdoor temperature feedback			N/A
electronic heat charge control with room and/or outdoor temperature feedback			N/A
fan assisted heat output			N/A
Type of heat output/room temperature control			
single stage heat output, no room temperature control			no
two or more manual stages, no room temperature control			no
with mechanic thermostat room temperature control			yes / no
with electronic room temperature control			no / yes
with electronic room temperature control plus day timer			no
with electronic room temperature control plus week timer			no
Other control options			
room temperature control, with presence detection			no
room temperature control, with open window detection			no
with distance control option			no
with adaptive start control			no
with working time limitation			no
with black bulb sensor			no

ENG

Információs feltételek lokális elektromos fűtéshez				Wymogi informacyjne dla miejscowych grzejników elektrycznych				Obvestila in nasveti za lokalne elektrčne akumulacijske peči					
Modell(ek) azonosítója: ETA0624 / ETA1624	Tétel	Érték	Egy.	Wskaznik modelu(-i): ETA0624 / ETA1624	pozycja	Wielkość	Jedn.	Identifikator model(-ov): ETA0624 / ETA1624	Postavka	Wielkość	En.	Postavka	En.
Hőteljesítmény felvétel típusa, csak a lokális elektromos akkumulatív fűtések számára				Moc ciepła				Tip toplotne moči, samo za lokalne elektrčne akumulacijske peči					
Névleges hőteljesítmény	Hő akkumuláció manuális vezérlésű beépített termosztáttal	1 900	W	Nominalna moc ciepła	P _{nom}	1 900	W	Nominalna toplotna zmogljivost	P _{nom}	1 900	W	ročno uravnavanje akumuliranja toplote z vgrajenim termostatom	N/A
Minimális hőteljesítmény (korlátell)	Hő akkumuláció manuális vezérlésű visszajelzéssel – beltéri vagy/és kültéri hőmérőszékkel	0 / 0,0007	W	Minimális moc ciepła (orientáción)	P _{min}	0 / 0,0007	W	Minimálna toplotna moč (približna)	P _{min}	0 / 0,0007	W	ročno uravnavanje akumuliranja toplote s povratno informacijo o temperaturi v prostoru in/ali zunanji temperaturi	N/A
Maximális hőteljesítmény	Hő akkumuláció elektronikus vezérlésű visszajelzéssel – beltéri vagy/és kültéri hőmérőszékkel	1 900	W	Maksymalna moc ciepła	P _{max,c}	1 900	W	Maksymalna trajna toplotna moč	P _{max,c}	1 900	W	elektronisko uravnavanje akumuliranja toplote s povratno informacijo o temperaturi v prostoru in/ali zunanji temperaturi	N/A
Segéd energiafogyasztás				Pomocnicze zużycie energii				Pomožna poraba el. energije					
Névleges hőteljesítmény	Hőteljesítmény típusa / beltéri hőmérőszék szabályozás	N/A	kW	Przy nominalnej mocy cieplnej	e _{lmax}	N/A	kW	Prí nominalnej toplotnej moči	e _{lmax}	N/A	kW	Toplotna moč z ventilátorom	N/A
Minimális hőteljesítmény	Hőteljesítmény egy fokozata, beltéri hőmérőszék szabályozás nélkül	N/A	kW	Przy minimalnej mocy cieplnej	e _{lmin}	N/A	kW	Prí minimálnej toplotnej moči	e _{lmin}	N/A	kW	ena stopnja toplotne moči, brez regulacije toplote v prostoru	ne
Készletléti módban	Kettő, vagy több manuális szabályozás nélkül	0 / 0,0007	W	W trybne gotowości	e _{lSB}	0 / 0,0007	W	V režimu stanja pripravljenosti	e _{lSB}	0 / 0,0007	W	dva ali več ročnih stopenj, brez regulacije toplote v prostoru	ne
	Mechanikus termosztáttal beltéri hőmérőszék szabályozásához		igen / nem									z mehaniskim termostatom za reguliranje toplote v prostoru	da / ne
	Beltéri hőmérőszék elektronikus szabályozásával		nem / igen									z elektronsko regulacijo toplote v prostoru	ne / da
	Beltéri hőmérőszék elektronikus szabályozásával és napi programmal		nem									z elektronsko regulacijo v prostoru in z dnevним programom	ne
	Beltéri hőmérőszék elektronikus szabályozásával és heti programmal		nem									z elektronsko regulacijo v prostoru in z tedenskim programom	ne
HU				PL				SI					
	További szabályozási lehetőségek											Ostale možnosti regulacije	
	Beltéri hőmérőszék szabályozása emberek jelenlétének észlelésével		nem				regulacja temperatury w pomieszczeniu z wykrywaniem obecności osób					regulacija toplote v prostoru z odkrivanjem prisotnosti oseb	ne
	Beltéri hőmérőszék szabályozása nyitott ablak észlelésével		nem				regulacja temperatury w pomieszczeniu z wykrywaniem otwartego okna					regulacija toplote v prostoru z odkrivanjem odprtega okna	ne
	Távírányítási lehetőséggel		nem				z możliwością zdalnej obsługi					z możliwością zdalniejszego upravljanja	ne
	Adaptívan vezérelt kapcsolással		nem				z adaptacyjnym sterowaniem uruchomianiem					z adaptivno uravnavanjem vklopom	ne
	Működési idő korlátozásával		nem				z ograniczeniem czasu działania					z omejenim časom delovanja	ne
	Fekete gömböztérközelvel		nem				z czarnym czujnikiem kulowym					s črnim krogličnim tpalom	ne

Információs feltételek lokális elektromos fűtéshez				Wymogi informacyjne dla miejscowych grzejników elektrycznych				Obvestila in nasveti za lokalne elektrčne akumulacijske peči					
Modell(ek) azonosítója: ETA0624 / ETA1624	Tétel	Érték	Egy.	Wskaznik modelu(-i): ETA0624 / ETA1624	pozycja	Wielkość	Jedn.	Identifikator model(-ov): ETA0624 / ETA1624	Postavka	Wielkość	En.	Postavka	En.
Hőteljesítmény felvétel típusa, csak a lokális elektromos akkumulatív fűtések számára				Moc ciepła				Tip toplotne moči, samo za lokalne elektrčne akumulacijske peči					
Névleges hőteljesítmény	Hő akkumuláció manuális vezérlésű beépített termosztáttal	1 900	W	Nominalna moc ciepła	P _{nom}	1 900	W	Nominalna toplotna zmogljivost	P _{nom}	1 900	W	ročno uravnavanje akumuliranja toplote z vgrajenim termostatom	N/A
Minimális hőteljesítmény (korlátell)	Hő akkumuláció manuális vezérlésű visszajelzéssel – beltéri vagy/és kültéri hőmérőszékkel	0 / 0,0007	W	Minimális moc ciepła (orientáción)	P _{min}	0 / 0,0007	W	Minimálna toplotna moč (približna)	P _{min}	0 / 0,0007	W	ročno uravnavanje akumuliranja toplote s povratno informacijo o temperaturi v prostoru in/ali zunanji temperaturi	N/A
Maximális hőteljesítmény	Hő akkumuláció elektronikus vezérlésű visszajelzéssel – beltéri vagy/és kültéri hőmérőszékkel	1 900	W	Maksymalna moc ciepła	P _{max,c}	1 900	W	Maksymalna trajna toplotna moč	P _{max,c}	1 900	W	elektronisko uravnavanje akumuliranja toplote s povratno informacijo o temperaturi v prostoru in/ali zunanji temperaturi	N/A
Segéd energiafogyasztás				Pomocnicze zużycie energii				Pomožna poraba el. energije					
Névleges hőteljesítmény	Hőteljesítmény típusa / beltéri hőmérőszék szabályozás	N/A	kW	Przy nominalnej mocy cieplnej	e _{lmax}	N/A	kW	Prí nominalnej toplotnej moči	e _{lmax}	N/A	kW	Toplotna moč z ventilátorom	N/A
Minimális hőteljesítmény	Hőteljesítmény egy fokozata, beltéri hőmérőszék szabályozás nélkül	N/A	kW	Przy minimalnej mocy cieplnej	e _{lmin}	N/A	kW	Prí minimálnej toplotnej moči	e _{lmin}	N/A	kW	ena stopnja toplotne moči, brez regulacije toplote v prostoru	ne
Készletléti módban	Kettő, vagy több manuális szabályozás nélkül	0 / 0,0007	W	W trybne gotowości	e _{lSB}	0 / 0,0007	W	V režimu stanja pripravljenosti	e _{lSB}	0 / 0,0007	W	dva ali več ročnih stopenj, brez regulacije toplote v prostoru	ne
	Mechanikus termosztáttal beltéri hőmérőszék szabályozásához		igen / nem									z mehaniskim termostatom za reguliranje toplote v prostoru	da / ne
	Beltéri hőmérőszék elektronikus szabályozásával		nem / igen									z elektronsko regulacijo toplote v prostoru	ne / da
	Beltéri hőmérőszék elektronikus szabályozásával és napi programmal		nem									z elektronsko regulacijo v prostoru in z dnevним programom	ne
	Beltéri hőmérőszék elektronikus szabályozásával és heti programmal		nem									z elektronsko regulacijo v prostoru in z tedenskim programom	ne
HU				PL				SI					
	További szabályozási lehetőségek											Ostale možnosti regulacije	
	Beltéri hőmérőszék szabályozása emberek jelenlétének észlelésével		nem				regulacja temperatury w pomieszczeniu z wykrywaniem obecności osób					regulacija toplote v prostoru z odkrivanjem prisotnosti oseb	ne
	Beltéri hőmérőszék szabályozása nyitott ablak észlelésével		nem				regulacja temperatury w pomieszczeniu z wykrywaniem otwartego okna					regulacija toplote v prostoru z odkrivanjem odprtega okna	ne
	Távírányítási lehetőséggel		nem				z możliwością zdalnej obsługi					z możliwością zdalniejszego upravljanja	ne
	Adaptívan vezérelt kapcsolással		nem				z adaptacyjnym sterowaniem uruchomianiem					z adaptivno uravnavanjem vklopom	ne
	Működési idő korlátozásával		nem				z ograniczeniem czasu działania					z omejenim časom delovanja	ne
	Fekete gömböztérközelvel		nem				z czarnym czujnikiem kulowym					s črnim krogličnim tpalom	ne

Teave lokaalsetele elektrikutehadele eostatavate nõuete kohta			
Modello (t)j) identifikaator: ETA0624 / ETA 1624			
Suurus	Symbol	Väärtus	Ühik
Soojusvoimsus			
Soojusvoimsuse tüüp, ainult kohalike akumuleerivate elektrikutehade jaoks			
Nimisoojusvoimsus	Phom	1 900	W
Minimaalne soojusvoimsus (ligikaudne)	Pmin	0 / 0.0007	W
Maksimaalne soojusvoimsus	Pmax.c	1 900	W
Abisüsteemide elektritarve			
Nimisoojusvoimsuse juures	eImax	N/A	kW
Minimaalse soojusvoimsuse juures	eImin	N/A	kW
Jõuderežiimis	eISB	0 / 0.0007	W
Soojusvoimsuse üks aste, ilma ruumi temperatuuri reguleerimiseta			
Kaks või rohkem käsitlit valitavat astet, ilma ruumi temperatuuri reguleerimiseta			
mehaanilise termostaadiga ruumi temperatuuri reguleerimiseks			
ruumi temperatuuri elektroonilise reguleerimisega			
ruumi temperatuuri elektroonilise reguleerimisega ja pööra programmiga			
ruumi temperatuuri elektroonilise reguleerimisega ja näidala programmiga			
Muud reguleerimisvõimalused			
ruumi temperatuuri reguleerimine inimeste tuvastamisega			
ruumi temperatuuri reguleerimine avatud akna tuvastamisega			
kaugjuhtimise võimalusega			
adaptiivset juhtitava sisselülitamisega			
tööaja piiramisega			
musta kuuldanduriga			

Informatsioonid reaktiivmaitse võimude elektriliseks sildutamiseks			
Modello (t)j) identifikaatorid: ETA0624 / ETA 1624			
Dalkas	Symbolus	Värte	Mat. vnt
Šilumino našumo tipas, tik vietiniams elektriniams akumulaciniams šilumtuvas			
Normaaloji šilumos galia	Phom	1 900	W
Minimali šilumos galia (orientacine)	Pmin	0 / 0.0007	W
Maksimali nuolatine šilumos galia	Pmax.c	1 900	W
Pagalbinis elektrios energijos suvartojimas			
Esant nominaliai šilumos galiai	eImax	N/A	kW
Esant minimaliai šilumos galiai	eImin	N/A	kW
Laikimo režimu	eISB	0 / 0.0007	W
Šilumos galios tipas / patalpos temperatūros vaidymas			
Viena šilumos galios pakopa, be patalpos temperatūros valdymo			
Dvi arba daugiau rankiniu būdu nusiatomų pakopų, be patalpos temperatūros valdymo			
su mehaniniu termostatu patalpos temperatūrai valdyti			
su elektriniu patalpos temperatūros valdymu			
su elektriniu patalpos temperatūros valdymu ir dienos programa			
su elektriniu patalpos temperatūros valdymu ir savaitės programa			
Kitos valdymo galimybės			
patalpos temperatūros valdymas su žmonių apikimo funkcija			
patalpos temperatūros valdymas su atviro langų apikimo funkcija			
su nuobolinto valdymo galimybė			
su prietaikoms valdomu įsijungimu			
su veikimo laikmės apibojimu			
su apvaltu juodu juokliu			

Informācijas prasības attiecībā uz lokālajiem elektriskajiem sildītājiem				
Izstrādājuma identifikators: ETA0624 / ETA1624				
Posīcija	Simbols	Vērtība	Mērv.	Mērv.
Siltuma atdeve				
Nominālā siltuma jauda	P _{nom}	1 900	W	N/A
Minimālā siltuma jauda (aplūvēnā)	P _{min}	0 / 0,0007	W	N/A
Maksimālā pastāvīgā siltuma jauda	P _{max,c}	1 900	W	N/A
Elektroenerģijas papildu patēriņš				
Nominālās siltuma jaudas gaufijumā	e _{lmax}	N/A	kW	N/A
Minimālās siltuma jaudas gaufijumā	e _{lmin}	N/A	kW	nē
Gaidīšanas režīmā	e _{lSB}	0 / 0,0007	W	nē
ar temperatūras kontroli tiešā, izmantojot mehānisku termostatu				
ar elektronisko temperatūras kontroli tiešā				
ar elektronisko temperatūras kontroli tiešā un dienas programmu				
ar elektronisko temperatūras kontroli tiešā un nedēļas programmu				
Ciās kontroles iespējas				
Temperatūras kontrole tiešā, nosakot cilvēku klātbūtni				
Temperatūras kontrole tiešā, nosakot atvērtu logu esību				
ar tālvadības pulti				
ar adaptīvu palaišanas kontroli				
ar ierobežotu darbības laiku				
ar mehānu bumbveida sensoru				

Paikallisten sähkölämmityslaitteiden tietovaatimukset				
Mallinumeron tunniste: ETA0624 / ETA1624				
Nimike	Symbol	Arvo	Yksikkö	Yksikkö
Lämmön ottoehon tyyppi, vain paikallisille varaosille sähkölämmityslaitteille				
Nimellisämpöteho	P _{nom}	1 900	W	N/A
Minimilämpöteho (suunnilleen)	P _{min}	0 / 0,0007	W	N/A
Maksimilämpöteho, jatkuva	P _{max,c}	1 900	W	N/A
Apuvähköön kulutus				
Nimellisämpöteholla toimien	e _{lmax}	N/A	kW	N/A
Minimilämpöteholla toimien	e _{lmin}	N/A	kW	ei
Valmistuslaissa	e _{lSB}	0 / 0,0007	W	ei
mekaaninen termostaatti sisälämpötilan säätelyä varten				
kyllä / ei				
elektroninen sisälämpötilan säätely				
ei / kyllä				
elektroninen sisälämpötilan säätely ja päiväohjelma				
ei				
elektroninen sisälämpötilan säätely ja viikko-ohjelma				
ei				
Muut säätelymahdollisuudet				
sisälämpötilan säätely, jossa henkilöiden havaitsemisjärjestelmä				
ei				
sisälämpötilan säätely, jossa avonaisen ikkunan havaitsemisjärjestelmä				
ei				
jossa kauko-ohjauksen mahdollisuus				
ei				
jossa adaptiivisesti ohjattu päälle kytkeyminen				
ei				
jossa toiminta-ajan rajoitusmahdollisuus				
ei				
jossa muista kuulie-anturi				
ei				

ZÁRUČNÍ LIST**ZÁRUČNÍ PODMÍNKY**

Na výrobek uvedený v tomto záručním listu je poskytována záruka po dobu dvacet čtyři měsíců od data prodeje spotřebiteli.

Záruka se vztahuje na poruchy a závady, které v průběhu záruční doby vznikly chybou výroby nebo vadou použitých materiálů.

Výrobek je možno reklamovat u prodejce, který výrobek prodal spotřebiteli nebo v autorizovaném servisu.

Při reklamaci je nutné předložit: reklamovaný výrobek, originální nákupní doklad, ve kterém je zřetelně uveden typ výrobku a jeho datum prodeje spotřebiteli, případně tento řádně vyplněný záruční list. Záruka platí pouze tehdy, je-li výrobek používán podle návodu k obsluze a připojen na správné síťové napětí.

Spotřebitel ztrácí nárok na záruční opravu nebo bezplatný servis v případě:

- zásahu do přístroje neoprávněnou osobou.
- nesprávné nebo neodborné montáže výrobku.
- poškození přístroje vlivem živelné pohromy.
- používání výrobku pro jiné účely, než je obvyklé.
- používání výrobku k profesionální či jiné výdělečné činnosti.
- používání výrobku s jiným než doporučeným příslušenstvím.
- nesprávné údržby výrobku.
- nepravidelného čištění výrobků zejména v případě, kdy je závada způsobena zbytky potravin, vlasů, domovního prachu nebo jiných nečistot.
- vystavení výrobku nepříznivému vnějšímu vlivu, zejména vniknutím cizích předmětů nebo tekutin (včetně elektrolytu z baterií) dovnitř.
- mechanického poškození výrobku způsobeného nesprávným používáním výrobku nebo jeho pádem.

Pokud zboží při uplatňování vady ze strany spotřebitele bude zasíláno poštou nebo přepravní službou, musí být zabaleno v obalu vhodném pro přepravu tak, aby se zabránilo poškození výrobku přepravou.

Aktuální seznam servisních středisek naleznete na: **www.eta.cz**

Případně další dotazy zasílejte na **info@eta.cz**, nebo volejte +420 545 120 545.

Veškeré náležitosti uvedené v tomto záručním listu platí pouze pro výrobky nakoupené a reklamované na území České Republiky.

Typ výrobku:

Datum prodeje:

Výrobní číslo:

Razítko a podpis prodávajícího:

ZÁRUČNÝ LIST**ZÁRUČNÉ PODMIENKY**

Na výrobok uvedený v tomto záručnom liste je poskytovaná záruka na dobu dvadsaťštyri mesiacov od dátumu prevzatia tovaru spotrebiteľom. Ak má výrobok uviesť do prevádzky iný podnikateľ než predávajúci, začne záručná doba plynúť až odo dňa uvedenia výrobku do prevádzky, pokiaľ kupujúci objednal uvedenie do prevádzky najneskôr do troch týždňov od prevzatia veci a riadne a včas poskytol na vykonanie služby potrebnú súčinnosť. Záruka sa vzťahuje na vady, ktoré v priebehu záručnej doby vznikli chybou výroby alebo chybou použitých materiálov.

Výrobok je možné reklamovať v ktorejkoľvek prevádzkarni predávajúceho ktorý výrobok predal spotrebiteľovi, v ktorej je prijatie reklamácie v zmysle zákona možné, alebo osoby oprávnenej výrobcom výrobku na vykonávanie záručných opráv.

Pri reklamácií je nutné predložiť: reklamovaný výrobok, originál nákupného dokladu, v ktorom je zreteľne uvedený typ výrobku a jeho dátum predaja spotrebiteľovi prípadne tento riadne vyplnený záručný list.

Výrobok je treba používať podľa návodu na obsluhu a musí byť pripojený na správne sieťové napätie.

Pokiaľ výrobok pri uplatňovaní poruchy zo strany spotrebiteľa bude zasielaný poštou alebo prepravnou službou, musí byť zabalený v obale vhodnom pre prepravu tak, aby sa zabránilo poškodeniu výrobku prepravou.

Aktuálny zoznam servisných stredísk nájdete na: **www.eta.sk**

Prípadné ďalšie dotazy zasielajte na **info@eta.cz** alebo volajte +420 545 120 545.

Všetky náležitosti uvedené v tomto záručnom liste platia len pre výrobky nakúpené a reklamované na území Slovenskej Republiky.

Typ prístroja:

Dátum predaja:

Výrobné číslo:

Pečiatka a podpis predajca:

KARTA GWARANCYJNA**WARUNKI GWARANCJI**

- 1) Niniejsza gwarancja dotyczy produktów produkowanych pod marką **ETA**, zakupionych w sklepach na terytorium Rzeczypospolitej Polskiej.
- 2) Okres gwarancji wynosi 24 miesiące od daty zakupu produktu.
- 3) Naprawy gwarancyjne odbywają się na koszt Gwaranta we wskazanym przez Gwaranta Autoryzowanym Zakładzie Serwisowym.
- 4) Gwarancją objęte są wady produktu spowodowane wadliwymi częściami i/lub defektami produkcyjnymi.
- 5) Gwarancja obowiązuje pod warunkiem dostarczenia do Autoryzowanego Zakładu Serwisowego urządzenia w kompletnym opakowaniu albo w opakowaniu gwarantującym bezpieczny transport wraz z kompletem akcesoriów oraz z poprawnie i czytelnie wypełnioną kartą gwarancyjną i dowodem zakupu (paragon, faktura VAT, etc.).
- 6) Autoryzowany Zakład Serwisowy może odmówić naprawy gwarancyjnej jeśli Karta Gwarancyjna nosić będzie widoczne ślady przeróbek, jeżeli numery produktów okładają się inne niż wpisane w karcie gwarancyjnej a także jeśli numer dokumentu zakupu oraz data zakupu na dokumencie różnią się z danymi na Karcie Gwarancyjnej.
- 7) Usterki ujawnione w okresie gwarancji będą usunięte przez Autoryzowany Zakład Serwisowy w terminie 14 dni roboczych od daty przyjęcia produktu do naprawy przez zakład serwisowy, termin ten może być przedłużony do 21 dni roboczych w przypadku konieczności sprowadzenia części zamiennych z zagranicy.
- 8) Gwarancją nie są objęte:
 - wadliwe działanie lub uszkodzenie spowodowane niewłaściwym użytkowaniem (np. znaczące zabrudzenie urządzenia, zarówno wewnątrz jak i na zewnątrz, zalanie płynami itp.) lub użytkowanie niezgodne z instrukcją obsługi i przepisami bezpieczeństwa
 - zużycie towaru przekraczające zakres zwykłego używania przez indywidualnego odbiorcę końcowego (zwłaszcza jeżeli był wykorzystywany do profesjonalnej lub innej czynności zarobkowej)
 - uszkodzenia spowodowane czynnikami zewnętrznymi (w tym: wylądowaniami atmosferycznymi, przepięciami sieci elektrycznej, środkami chemicznymi, czynnikami termicznymi) i działaniem osób trzecich
 - uszkodzenia powstałe w wyniku podłączenia urządzenia do niewłaściwej instalacji współpracującej z produktem
 - uszkodzenia powstałe w wyniku zalania wodą, użycia nieodpowiednich baterii (np. ładowanych powtórnie baterii nie będących akumulatorami)
 - produkty nie posiadające wypełnionej przez Sprzedawcę Karty Gwarancyjnej
 - produkty z naruszoną plombą gwarancyjną lub wyraźnymi oznakami ingerencji przez osoby trzecie (nie będące Autoryzowanym Zakładem Serwisowym lub nie działające w jego imieniu i nie będące przez niego upoważnionymi)
 - kable przyłączeniowe, piloty zdalnego sterowania, słuchawki, baterie
 - uszkodzenia powstałe wskutek niewłaściwej konserwacji urządzenia
 - uszkodzenia powstałe w wyniku zdarzeń losowych (np. powódź, pożar, klęski żywiołowe, wojna, zamieszki, inne nieprzewidziane okoliczności)
 - czynności związane ze zwykłą eksploatacją urządzenia (np. wymiana baterii)
 - zapisane na urządzeniu dane w formie elektronicznej (w szczególności Gwarant zastrzega sobie prawo do sformatowania nośników danych zawartych w urządzeniu, co może skutkować utratą danych na nich zapisanych)
 - **uszkodzenia (powodujące np. brak odpowiedzi urządzenia lub jego nie włączanie się) powstałe wskutek wgrania nieautoryzowanego oprogramowania.**
- 9) Jeżeli Autoryzowany Zakład Serwisowy stwierdzi, iż przyczyną awarii urządzenia są przypadki wymienione w pkt. 8 lub nie stwierdzi żadnego uszkodzenia, koszty serwisu oraz całkowite koszty transportu urządzenia pokrywa nabywca.

- 10) W wypadku wystąpienia wypadków wymienionych w pkt. 8 Autoryzowany Zakład Serwisowy wyceni naprawę urządzenia i na życzenie klienta może dokonać naprawy odpłatnej. Uszkodzenia urządzenia powstałe w wyniku wypadków opisanych w pkt. 8 powodują utratę gwarancji.
- 11) Wszelkie wadliwe produkty lub ich części, które zostały w ramach naprawy gwarancyjnej wymienione na nowe, stają się własnością Gwaranta.
- 12) W wypadku gdy naprawa urządzenia jest niemożliwa lub spowodowałaby przekroczenie terminów określonych w pkt. 7 a także kiedy naprawa wiązałaby się z poniesieniem przez Gwaranta kosztów niewspółmiernych do wartości urządzenia Gwarant może wymienić Klientowi urządzenie na nowe o takich samych lub wyższych parametrach. W razie niedostarczenia urządzenia w komplecie Gwarant może wymienić jedynie zwrócone części urządzenia lub dokonać zwrotu zapłaconej ceny jednak wówczas jest upoważniony do odjęcia kosztu części zużytych lub nie dostarczonych przez użytkownika (np. baterii, słuchawek, zasilacza) wraz z reklamowanym urządzeniem.
- 13) Okres gwarancji przedłuża się o czas przebywania urządzenia w Autoryzowanym Zakładzie Serwisowym.
- 14) W wypadku utraty karty gwarancyjnej nie wydaje się jej duplikatu.
- 15) Producent może uchylić się od dotrzymania terminowości usługi gwarancyjnej gdy zaistnieją zakłócenia w działalności firmy spowodowane nieprzewidywalnymi okolicznościami (tj. niepokoje społeczne, klęski żywiołowe, ograniczenia importowe itp).
- 16) Gwarancja nie wyklucza, nie ogranicza ani nie zawiesza praw konsumenta wynikających z niezgodności towaru z umową sprzedaży.
- 17) W sprawach nieuregulowanych niniejszymi warunkami mają zastosowanie przepisy Kodeksu Cywilnego.

Uszkodzenie wyposażenia nie jest automatycznie powodem dla bezpłatnej wymiany kompletnego urządzenia. Jeżeli reklamujesz słuchawki, pilota, kable przyłączeniowe lub inne akcesoria NIE PRZYSYLAJ całego urządzenia. Skontaktuj się ze sprzedawcą lub producentem w celu uzgodnienia sposobu przeprowadzenia procedury reklamacyjnej bez konieczności przesyłania całego kompletu do serwisu.

Kontakt w sprawach serwisowych: Digison Polska Sp. z o.o., Tel. (071) 3577027, Fax. (071) 7234552, internet: <http://www.digison.pl/sonline/>, e-mail: serwis@digison.pl

Nazwa:	Pieczęć i podpis sprzedawcy:
Data sprzedaży:	
Numer serii:	
1. Data Przyjęcia/Nr Naprawy/ Pieczęć i Podpis Serwisanta:	2. Data Przyjęcia/Nr Naprawy/ Pieczęć i Podpis Serwisanta:
3. Data Przyjęcia/Nr Naprawy/ Pieczęć i Podpis Serwisanta:	4. Data Przyjęcia/Nr Naprawy/ Pieczęć i Podpis Serwisanta:

eta

© DATE 6/6/2018

e.č.39/2018